

# 第51回 会長杯争奪卓球大会



鶴岡卓球協会ホームページ  
[www.tsuruoka-tta.com](http://www.tsuruoka-tta.com)

期 日	平成29年12月10日(日)
	開場 8時00分 開会式 8時50分
会 場	小真木原総合体育館
主 催	鶴岡市卓球協会
後 援	田川地区高等学校体育連盟卓球部 田川地区中学校体育連盟卓球部

## 開会式

(整列)

- |   |               |                        |
|---|---------------|------------------------|
| 1 | 開会宣言<br>優勝杯返還 | 男子:金丸卓球クラブ<br>女子:朝暘クラブ |
| 2 | 会長挨拶          |                        |
| 3 | 競技上の注意        |                        |
| 4 | 諸連絡           |                        |
| 5 | 選手宣誓          |                        |

(解散)

## 競技方法

4単1複による団体戦とする。

男女別で試合を行う。

試合順序はSSWSSとし、ダブルスに出場する選手はシングルスに出場しても良いが、1, 2番の選手でダブルスを組むことはできない。

## 参加資格

選手は以下の条件を満たしている者に限る

① 鶴岡・東田川地区に在住している者(小学生から社会人)

② 鶴岡・東田川地区の中学校か高等学校を卒業した者

③ 鶴岡・東田川地区に在住又は勤務している社会人

上記のいずれかに該当する者で、県登録(但し、鶴岡地区から登録した者)したもの  
又、上記のいずれかに該当するが、県登録をしていない人が参加する場合は  
申し込み用紙に明記して下さい。そのチームからは参加料をプラス500円/1人  
追加徴収しますのでご了承願います。

チームの編成は4名以上による。(4名以上そろわない場合は出場できない)

参加資格のあるもののみで編成すること。

職場によるチームでは、同地区内にある営業所、各支店は同一チームとして編成することができる。

## ルール

現行の日本卓球ルールによる。

## 使用球

ニッタク硬球(白40mm)

## 参加料

1チーム 3,000円

## 男子 1,2位 決勝トーナメント

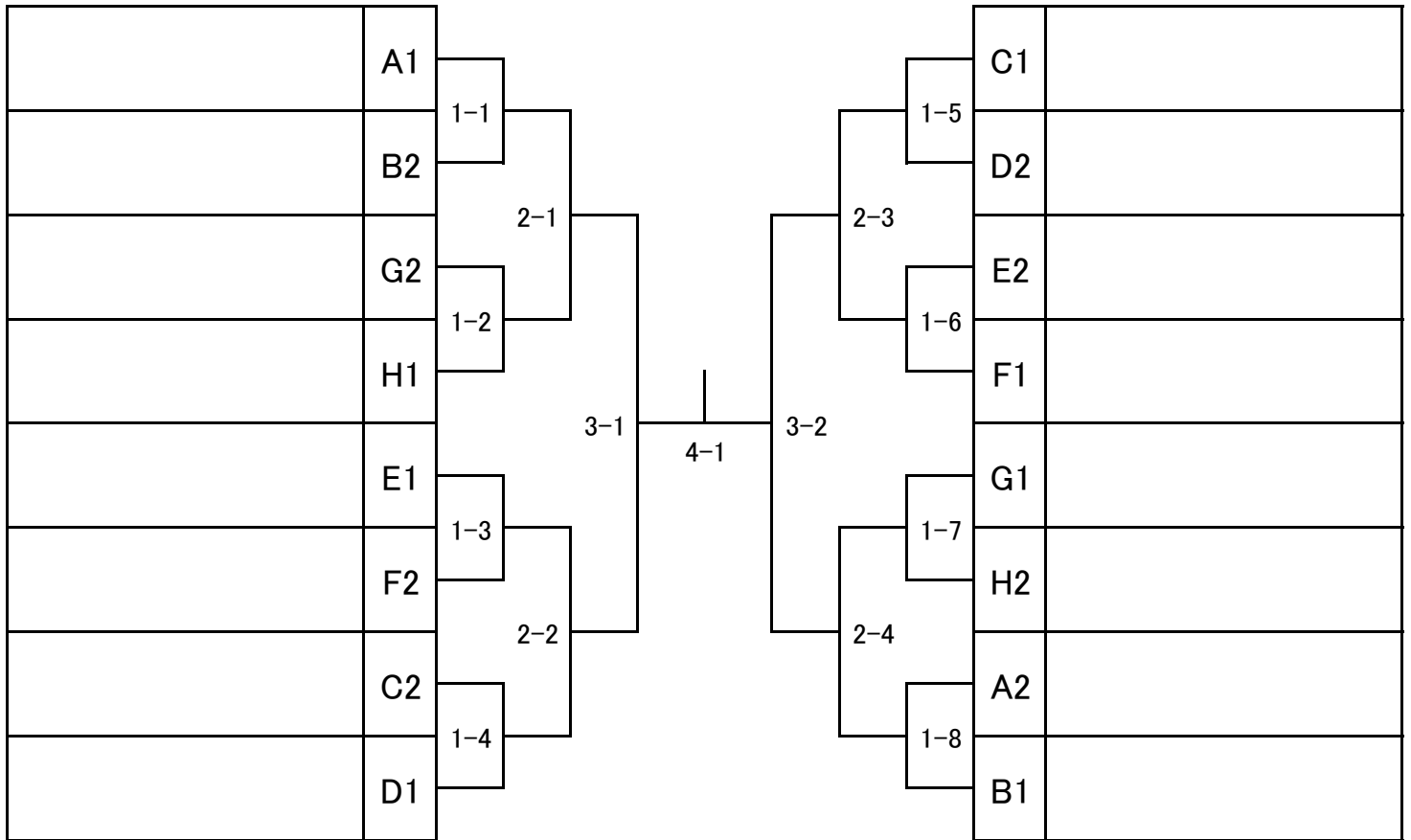

## 女子 1,2位 決勝トーナメント

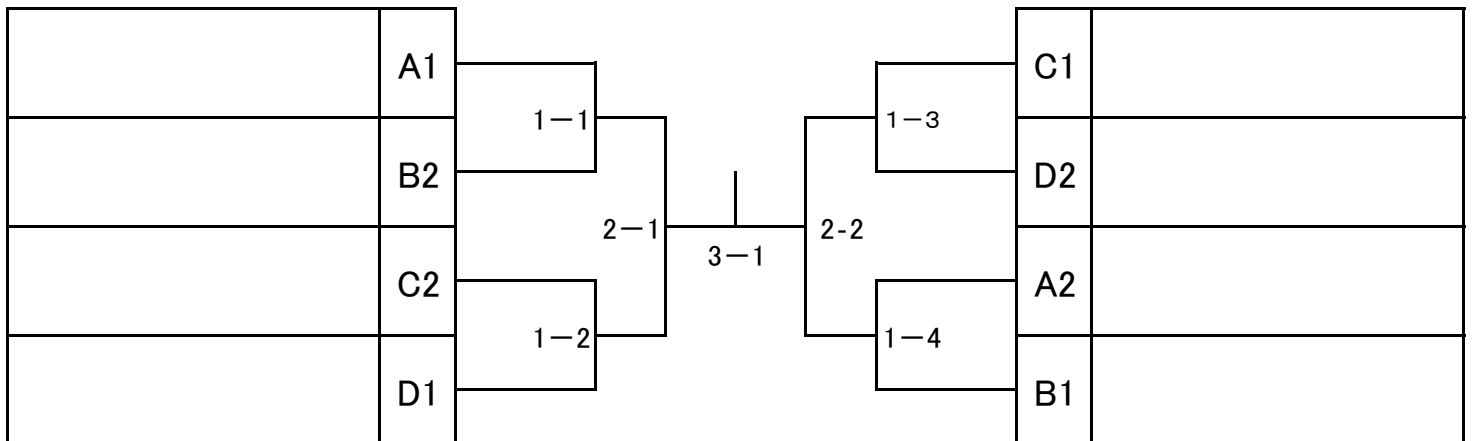

## 女子 3位 トーナメント

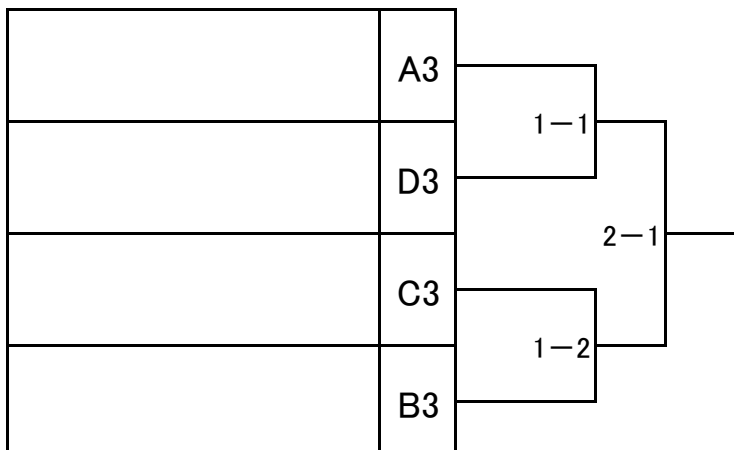

# 男子予選リーグ

試合順序

4チーム

①1-4

②1-3

③1-2

①2-3

②2-4

③3-4

	Aブロック	1	2	3	4	勝-敗	順位
1	金丸卓球クラブA						
2	立川中A						
3	鶴岡高専C						
4	三川クラブB						

	Bブロック	1	2	3	4	勝-敗	順位
1	余目クラブ						
2	鶴岡中央高A						
3	鶴岡工業B						
4	三川クラブC						

	Cブロック	1	2	3	4	勝-敗	順位
1	金丸卓球クラブB						
2	峰栄OB						
3	鶴岡高専D						
4	鶴岡三中B						

	Dブロック	1	2	3	4	勝-敗	順位
1	チームチョレイ						
2	鶴岡南高						
3	KTBI						
4	立川中B						

試合順序

4チーム

①1-4

②1-3

③1-2

①2-3

②2-4

③3-4

	Eブロック	1	2	3	4	勝-敗	順位
1	山形大学農学部						
2	庄内総合						
3	三川クラブA						
4	鶴岡高専E						

	Fブロック	1	2	3	4	勝-敗	順位
1	鶴岡高専A						
2	城北スポ <sup>少</sup> B						
3	鶴岡中央高C						
4	鶴岡三中A						

	Gブロック	1	2	3	4	勝-敗	順位
1	FTC						
2	鶴岡高専B						
3	KTB II						
4	羽黒高校						

	Hブロック	1	2	3	4	勝-敗	順位
1	TTミラン						
2	城北スポ <sup>少</sup> A						
3	鶴岡中央高B						
4	鶴岡工業C						

# 女子予選リーグ

試合順序

①2-3

②1-3

③1-2

	Aブロック	1	2	3	勝-敗	順位
1	朝陽クラブ					
2	鶴岡一中					
3	立川中A					

	Bブロック	1	2	3	勝-敗	順位
1	鶴岡北					
2	三川クラブ					
3	KTG					

	Cブロック	1	2	3	勝-敗	順位
1	TTミラン					
2	鶴岡南高					
3	峰栄・鶴1中混合					

	Dブロック	1	2	3	勝-敗	順位
1	鶴岡中央高					
2	庄内総合高					
3	立川中B					

# 男子3, 4位リーグ

試合順序

3チーム

①2-3

②1-3

③1-2

	Aブロック	1	2	3	勝-敗	順位
1						
2						
3						

	Bブロック	1	2	3	勝-敗	順位
1						
2						
3						

	Cブロック	1	2	3	勝-敗	順位
1						
2						
3						

	Dブロック	1	2	3	勝-敗	順位
1						
2						
3						

	Eブロック	1	2	3	勝-敗	順位
1						
2						
3						

男子 名簿

金丸卓球クラブA	富樫 哲弥
	五十嵐敏也
	小池 修平
	金丸 俊明

城北スポ少A	石川 航大
	後藤 晴
	川井 十夢
	本間 賢二

チーム チョレイ	菅原 朋文
	今野 佑一郎
	長谷部 至人
	渡部 海斗
	長谷川文康

金丸卓球クラブB	矢口 悟
	長南 卓也
	高橋 修
	佐久間 一樹

城北スポ少B	田中 健一
	斎藤 拓弥
	田中 一朗
	田中 俊吾
	池田 陽翔
	池田 皓翔

鶴岡工業B	中村 真史
	神田 恭平
	加藤 愛斗
	阿部 柊馬

KTB I	石川 大
	秋山 勝
	後藤 湧太
	川井 透也
	鈴木 歩

鶴岡高専A	佐藤 碧
	伊藤 晴哉
	山崎 凌
	阿部 和真
	柴田 吏

鶴岡工業C	田中 俊希
	佐藤 和也
	伊藤 望
	三浦 颯人

KTB II	阿部 晃士
	大宮 將義
	五十嵐 満輝
	大宮 和真
	大宮 健治
	松浦 璃一

鶴岡高専B	菅原 詩
	遠藤 一輝
	佐藤 大来
	佐藤 翼
	阿部 雄介

立川中A	後藤 正美
	本田 友幸
	牧 拓実
	菅井 輝

余目クラブ	渡會 隼也
	庄司 翼
	亀井 雅人
	渡部 秀治

鶴岡高専C	海老原虹介
	佐藤 樹
	中島 天
	佐藤 麟
	五十嵐 諒

立川中B	本間 博之
	斎藤 博樹
	遠藤 裕
	今野 善之

三川クラブA	大井 淳
	佐藤 清
	瀬尾 和宏
	瀬尾 涼太

鶴岡高専D	押切 佳祐
	伊藤 諒
	柴田 紘
	升水 友太
	平方 優翔

鶴岡南高	渡部 大夢
	藤谷 壮
	伊藤 悠悟
	石川 裕貴
	寒河井 拓夢
	佐藤 楓芽

三川クラブB	鈴木 蓮
	大川慎太郎
	松浦 啓人
	榎本 洸星
	佐藤 誉

鶴岡高専E	佐藤 蒼汰
	伊関 叶互
	石川 光
	阿部 樺月
	紺野 颯太

鶴岡三中A	高橋 太洋
	上野 琉寛
	竹内 柊大
	古谷 涼真
	土田 真琴
	佐藤 功祐

三川クラブC	大川 滉平
	佐藤 忠裕
	大川 凌空
	日向 匠
	成澤 一男
	遠藤 一希

羽黒高校	須藤 汐穂
	佐々木 恵陽
	池田 竣
	榊原 英友
	原田 一喜

鶴岡三中B	岡部 寛己
	小林 郁斗
	菅原 優翔
	佐藤 大雅
	奥山 龍志
	石橋 友翔



鶴岡中央高A	後藤 竜一朗
	菅原 泰樹
	秋葉 啓吾
	真田 祥一朗
	加藤 康宇

鶴岡中央高B	齋藤 拓海
	鈴木 拓海
	安野 巧真
	野口 大輔

鶴岡中央高C	菅原 大貴
	佐藤 優磨
	寒河江 真大
	佐藤 邑都
	長谷川 俊輔

TTミラ	佐藤 貴洋
	土門 奨
	原 幸成
	結城 杏介
	川村 晴人
	土井 優輝

庄内総合	板垣 純平
	五十嵐 頼
	阿部 琉也
	大瀧 智史

山形大学農学部	法師人 悠也
	五十嵐 耀
	窪田 健太
	川井 鷹斗

FTC	鏈谷 知朗
	斎藤 祥司
	小花 嶺
	小野寺 優大
	難波 勇介

峰栄OB	大滝 陸斗
	大川 裕平
	渡曾 努
	戸田 健康
	渡部 海斗

## 女子名簿

KTG	五十嵐このは
	亀井 春花
	阿部 あすか
	竹内 美桜
	石川 里瑚

TTミラ	豊田 実可子
	佐藤 瑞希
	和田 朋子
	寺林 比奈

朝陽クラブ	吉井 三津枝
	早坂 美穂
	秋山 育子
	鈴木 杏奈
	本間 杏和

三川クラブ	飯野 七星
	本間 美里
	奥山 真心乃
	管 美幸
	橋口 櫻子
	飯野 有紀
	佐藤 萌

鶴岡南高	佐藤 花音
	伊藤 雛奈
	鈴木 稚菜
	齋藤 実咲

庄内総合高	小林あすは
	池田 芽以
	高橋 里音
	武村のぞみ
	高橋 侑奈
	森 陽真莉

鶴岡中央高	中瀬 早香子
	菅原 夢
	進藤 あさみ
	渡部 瑞貴
	小野 愛佳
	齋藤 萌衣
	工藤 彩夏

鶴岡一中	大滝 美海
	渡邊 悠奈
	渡曾 実来
	鎌田 晏夢
	清野 琳緒
	佐藤 杏香

立川中A	相馬 彩華
	門脇 怜美
	杉山 理央
	高橋 明日香
	成澤 海羽

立川中B	伊藤 梨紗
	大瀧 ひより
	門脇 あいり
	後藤 咲
	佐藤 怜美

峰栄・鶴1中混合	高田 美稀
	佐藤 双音
	五十嵐 唯花
	渡邊 彩奈
	大滝 涼夏
	生田 みき

鶴岡北	加藤 里奈
	齋藤 美佳
	佐々木ひかり
	神林 乃羽

# 予選リーグ コート割

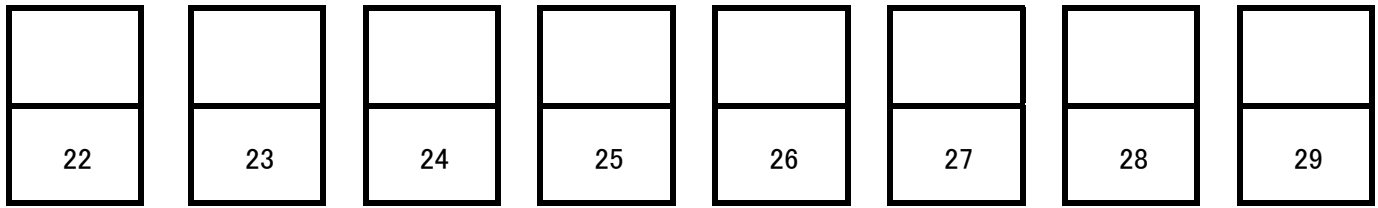

女子 A      女子 A      女子 B      女子 B      女子 C      女子 C      女子 D      女子 D

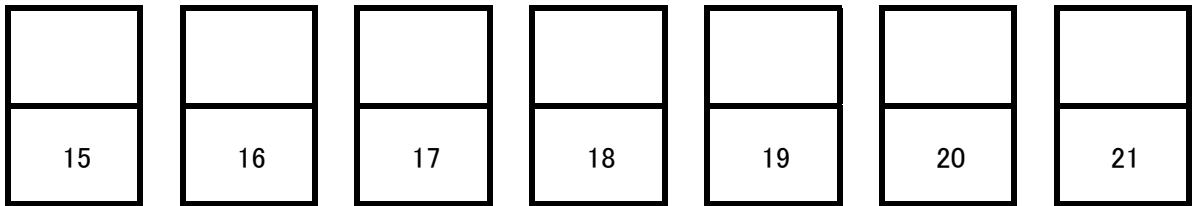

男子 G      男子 G      男子 G      男子 H      男子 H      男子 F      男子 F

本部

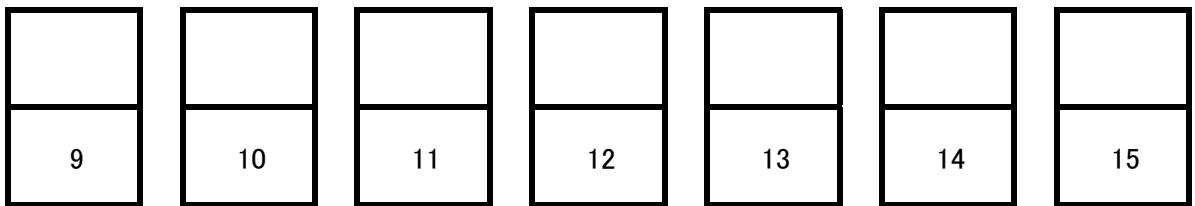

男子 D      男子 D      男子 D      男子 E      男子 E      男子 F      男子 F

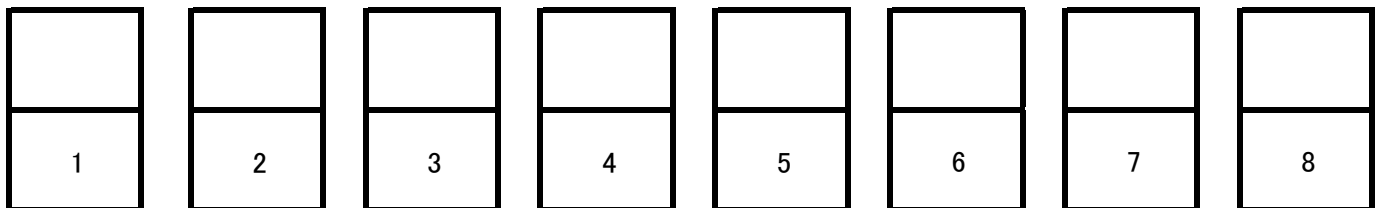

男子 A      男子 A      男子 A      男子 B      男子 B      男子 C      男子 C      男子 C