

平成22年度全日本選手権田川地区大会

男子ホープスシングルス (代表24)

平成22年4月25日
小真木原総合体育館

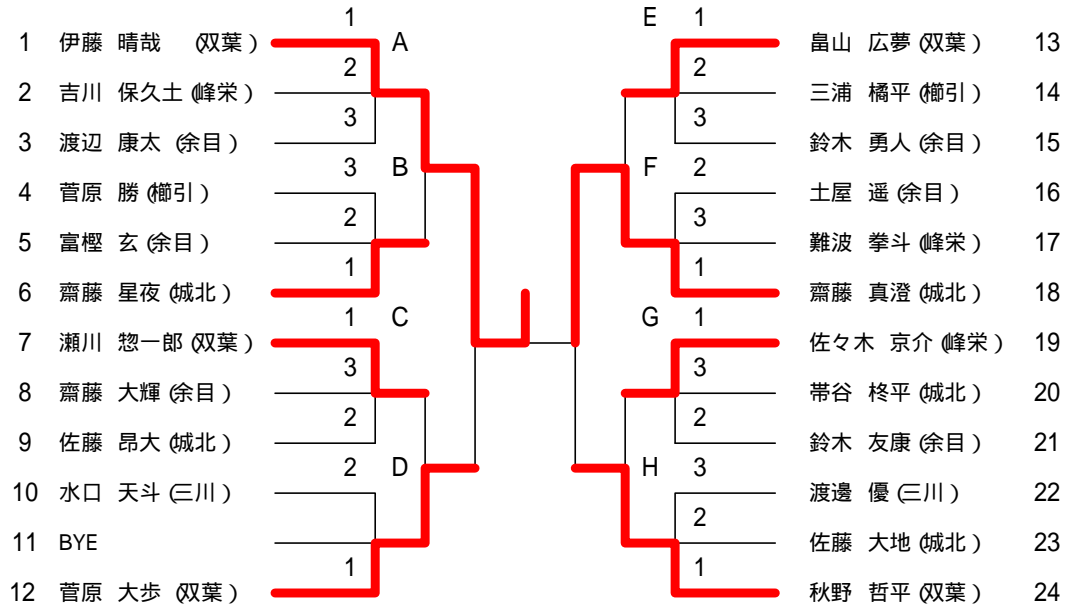

第9位決定戦

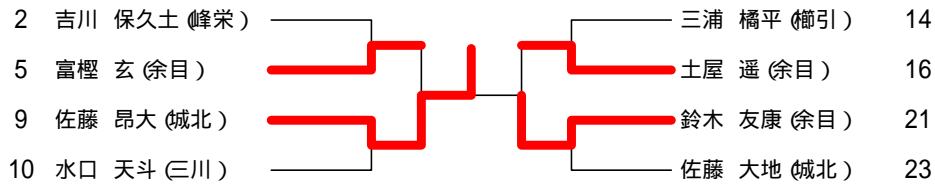

第17位決定戦

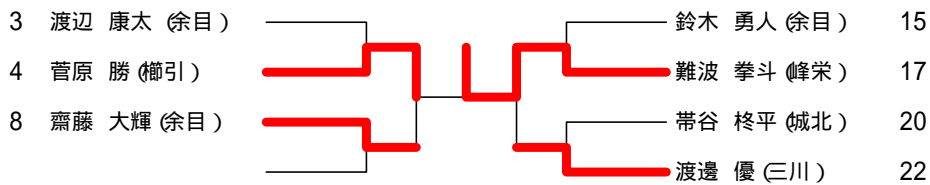

平成22年度全日本選手権田川地区大会

女子ホープスシングルス (代表24)

平成22年4月25日
小真木原総合体育館

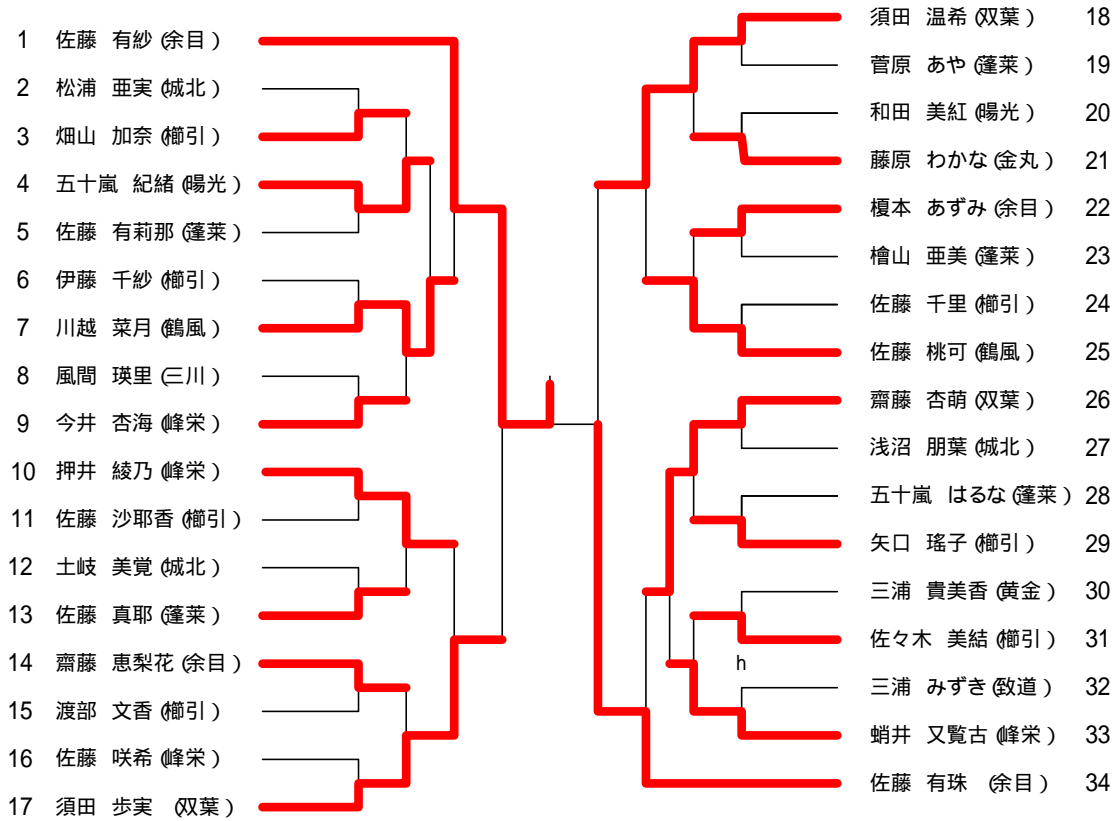

女子ホープスシングルス代表決定

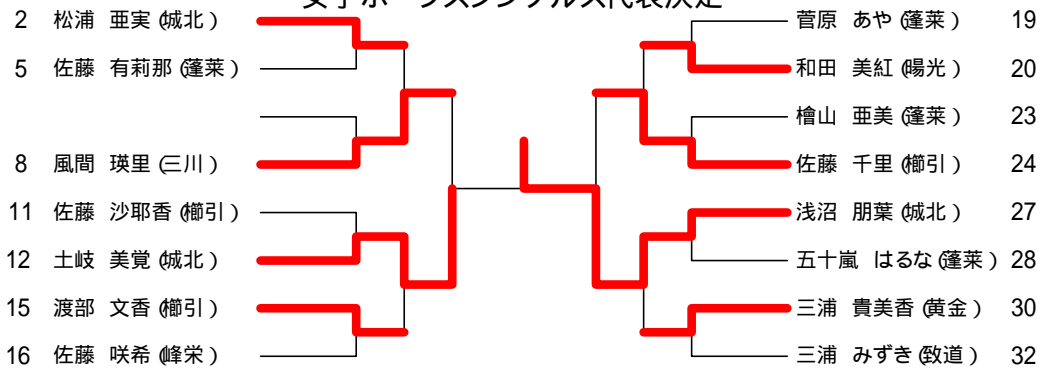

平成22年度全日本選手権田川地区大会







平成22年4月25日
小真木原総合体育館

男子カブシングルス (代表18)

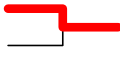
Aブロック	伊藤	飛塚	阿部	齋藤	奥山	平林	勝敗	順位
1.伊藤 悠里 (双葉)		3 - 0	3 - 0	3 - 0	3 - 0	3 - 0	5 - 0	1
6.飛塚 皓太 (三川)	0 - 3		3 - 0	3 - 0	3 - 1	3 - 0	4 - 1	2
2.阿部 瑞樹 (余目)	0 - 3	0 - 3		0 - 3	0 - 3	0 - 3	0 - 5	6
3.齋藤 勘太 (城北)	0 - 3	0 - 3	3 - 0		2 - 3	3 - 1	2 - 3	3
4.奥山 堅也 (余目)	0 - 3	1 - 3	3 - 0	3 - 2		1 - 3	2 - 3	5
5.平林 和己 (峰栄)	0 - 3	0 - 3	3 - 0	1 - 3	3 - 1		2 - 3	4

Bブロック	菅原	佐藤	佐々木	加藤	長谷部	今野	勝敗	順位
1.菅原 光貴 (双葉)		0 - 3	3 - 0	3 - 0	3 - 0	3 - 0	4 - 1	2
2.佐藤 祐人 (城北)	3 - 0		3 - 0	3 - 0	3 - 0	3 - 0	5 - 0	1
3.佐々木 恵陽 (峰栄)	0 - 3	0 - 3		0 - 3	0 - 3	0 - 3	0 - 5	6
4.加藤 卓士 (余目)	0 - 3	0 - 3	3 - 0		3 - 1	1 - 3	2 - 3	4
5.長谷部 至人 (余目)	0 - 3	0 - 3	3 - 0	1 - 3		0 - 3	1 - 4	5
6.今野 祐一郎 (黄金)	0 - 3	0 - 3	3 - 0	3 - 1	3 - 0		3 - 2	3

順位決定戦

1.伊藤 悠里 (双葉)		優勝
2.佐藤 祐人 (城北)		
6.飛塚 皓太 (三川)		第3位
1.菅原 光貴 (双葉)		
3.齋藤 勘太 (城北)		第5位
6.今野 祐一郎 (黄金)		
5.平林 和己 (峰栄)		第7位
4.加藤 卓士 (余目)		
4.奥山 堅也 (余目)		第9位
5.長谷部 至人 (余目)		
2.阿部 瑞樹 (余目)		第11位
3.佐々木 恵陽 (峰栄)		

平成22年度全日本選手権田川地区大会

女子カブシングルス (代表18)

平成22年4月25日
小真木原総合体育館

Aブロック	橋口	栗田	本間	勝敗	順位
1.橋口 実可子 (三川)		3 - 0	3 - 0	2 - 0	1
2.栗田 奈緒 (陽光)	0 - 3		3 - 1	1 - 1	2
3.本間 咲月 (余目)	0 - 3	1 - 3		0 - 2	3

Bブロック	佐藤	加藤	渡部	高橋	勝敗	順位
1.佐藤 美乃 (鶴風)		3 - 0	3 - 0	3 - 0	3 - 0	1
2.加藤 千織 (余目)	0 - 3		3 - 0	3 - 2	2 - 1	2
3.渡部 瑞貴 (陽光)	0 - 3	0 - 3		0 - 3	0 - 3	4
4.高橋 遥 (致道)	0 - 3	2 - 3	3 - 0		1 - 2	3

Cブロック	齋藤	五十嵐	佐々木	齋藤	勝敗	順位
1.齋藤 夏鈴 (城北)		3 - 0	3 - 0		2 - 0	1
2.五十嵐 柚衣 (陽光)	0 - 3		3 - 0		1 - 1	2
3.佐々木ひかり(致道)	0 - 3	0 - 3			0 - 2	3
4.齋藤 美咲 (余目)					キケン	

Dブロック	鈴木	鈴木	飯野	勝敗	順位
1.鈴木 稚菜 (余目)		3 - 0	3 - 0	2 - 0	1
2.鈴木 瑛帆 (陽光)	0 - 3		0 - 3	0 - 2	3
3.飯野 夏帆 (三川)	0 - 3	3 - 0		1 - 1	2

順位決定戦

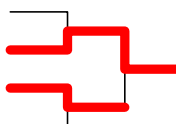
1.橋口 実可子 (三川)		1位グループ
1.佐藤 美乃 (鶴風)		
1.齋藤 夏鈴 (城北)		
1.鈴木 稚菜 (余目)		

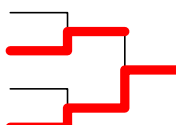
2.栗田 奈緒 (陽光)		2位グループ
2.加藤 千織 (余目)		
2.五十嵐 柚衣 (陽光)		
3.飯野 夏帆 (三川)		

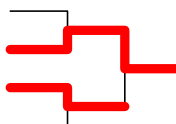
3.本間 咲月 (余目)		3位グループ
4.高橋 遥 (致道)		
3.佐々木ひかり(致道)		
2.鈴木 瑛帆 (陽光)		

平成22年度全日本選手権田川地区大会

平成22年4月25日
小真木原総合体育館

バンビ男子リーグ戦

	鈴木	松浦	池田	佐藤	佐藤	富樫	勝敗	順位
1.鈴木 颯(鈴木)		3-1	3-1	3-2	3-1	3-0	5-0	1
2.松浦 洸杜(黄金)	1-3		3-0	3-1	3-0	3-0	4-1	2
3.池田 陽翔(城北)	1-3	0-3		3-1	3-0	3-0	3-2	3
4.佐藤 樹(城北)	2-3	1-3	1-3		3-0	3-0	2-3	4
5.佐藤 健太(城北)	1-3	0-3	0-3	0-3		3-0	1-4	5
6.富樫 怜史(余目)	0-3	0-3	0-3	0-3	0-3		0-5	6

バンビ女子リーグ戦

	阿久根	齋藤	飯野	瀬川	阿久根	勝敗	順位
1.阿久根あかり(双葉)		3-0	3-0	3-0	3-0	4-0	1
2.齋藤 茉綸(双葉)	0-3		1-3	0-3	3-0	1-3	4
3.飯野 七星(三川)	0-3	3-1		3-1	3-0	3-1	2
4.瀬川 美代(双葉)	0-3	3-0	1-3		3-0	2-2	3
5.阿久根 みこ(双葉)	0-3	0-3	0-3	0-3		0-4	5