

①60歳未満 男子シングルス

Aブロック

①は進行をお願いします。 男子60歳未満 予選リーグ

1-1

コート

NO	氏名	チーム名	1	2	3	勝/負	勝ゲ/負ゲ	順位
①	矢口 悟	金丸卓球クラブ		2 - 1	2 - 1	2 - 0	4 - 2	1
2	山本 至	スカイ倶楽部	1 - 2		2 - 0	1 - 1	3 - 2	2
3	齋藤 誠	余目クラブ	1 - 2	0 - 2		0 - 2	1 - 4	3

Bブロック

①は進行をお願いします。 男子60歳未満 予選リーグ

1-2

コート

NO	氏名	チーム名	1	2	3	勝/負	勝ゲ/負ゲ	順位
①	富樫 哲弥	金丸卓球クラブ		2 - 0	2 - 0	2 - 0	4 - 0	1
2	近藤 晴美	秋田市西卓会	0 - 2		2 - 0	1 - 1	2 - 2	2
3	福井 秀雄	三川クラブ	0 - 2	0 - 2		0 - 2	0 - 4	3

Cブロック

①は進行をお願いします。 男子60歳未満 予選リーグ

1-3

コート

NO	氏名	チーム名	1	2	3	勝/負	勝ゲ/負ゲ	順位
①	伊藤 隆	あつみクラブ		1 - 2	2 - 0	1 - 1	3 - 2	2
2	長谷川 徹	A.S.Eジャパン	2 - 1		2 - 0	2 - 0	4 - 1	1
3	加藤 匠	山北卓球クラブ	0 - 2	0 - 2		0 - 2	0 - 4	3

Dブロック

①は進行をお願いします。 男子60歳未満 予選リーグ

2-1

コート

NO	氏名	チーム名	1	2	3	勝/負	勝ゲ/負ゲ	順位
①	百瀬 政行	あつみクラブ		0 - 2	1 - 2	0 - 2	1 - 4	3
2	阿部 浩昭	朝陽クラブ鶴岡	2 - 0		2 - 0	2 - 0	4 - 0	1
3	高岡 佑磨	Team TAKE FIVE	2 - 1	0 - 2		1 - 1	2 - 3	2

Eブロック

①は進行をお願いします。 男子60歳未満 予選リーグ

2-2

コート

NO	氏名	チーム名	1	2	3	勝/負	勝ゲ/負ゲ	順位
①	秋葉 修	酒田富士見卓球会		0 - 2	2 - 0	1 - 1	2 - 2	2
2	長南 卓也	峰栄スポ少	2 - 0		2 - 0	2 - 0	4 - 0	1
3	白幡 芳雄	遊学クラブ	0 - 2	0 - 2		0 - 2	0 - 4	3

①60歳未満 男子シングルス

Fブロック

①は進行をお願いします。 男子60歳未満 予選リーグ

2-3

コート

NO	氏名	チーム名	1	2	3	勝/負	勝ゲ/負ゲ	順位
①	小澤 俊幸	秋田卓球会館		2 - 1	2 - 0	2 - 0	4 - 1	1
2	阿部 幸紀	あつみクラブ	1 - 2		2 - 0	1 - 1	3 - 2	2
3	細井 斉	鶴岡クラブ	0 - 2	0 - 2		0 - 2	0 - 4	3

Gブロック

①は進行をお願いします。 男子60歳未満 予選リーグ

3-1

コート

NO	氏名	チーム名	1	2	3	勝/負	勝ゲ/負ゲ	順位
①	野間 博	鶴岡クラブ		2 - 1	2 - 0	2 - 0	4 - 1	1
2	澤田 敏規	酒田富士見卓愛会	1 - 2		2 - 0	1 - 1	3 - 2	2
3	菅原 紘一	鶴岡第五クラブ	0 - 2	0 - 2		0 - 2	0 - 4	3

Hブロック

①は進行をお願いします。 男子60歳未満 予選リーグ

3-2

コート

NO	氏名	チーム名	1	2	3	勝/負	勝ゲ/負ゲ	順位
①	秋葉 正昭	天童クラブ		2 - 0	2 - 0	2 - 0	4 - 0	1
2	石川 大	金丸卓球クラブ	0 - 2		2 - 1	1 - 1	2 - 3	2
3	伊藤 儀	あつみクラブ	0 - 2	1 - 2		0 - 2	1 - 4	3

Iブロック

①は進行をお願いします。 男子60歳未満 予選リーグ

3-3

コート

NO	氏名	チーム名	1	2	3	勝/負	勝ゲ/負ゲ	順位
①	白田 忠豊	日本海総合病院		—	—	—	—	棄権
2	田中 清志	秋田大学職員	—		2 - 1	1 - 0	2 - 1	1
3	畠山 秀美	双葉クラブ	—	1 - 2		0 - 1	1 - 2	2

Jブロック

①は進行をお願いします。 男子60歳未満 予選リーグ

4-1

コート

NO	氏名	チーム名	1	2	3	勝/負	勝ゲ/負ゲ	順位
①	今野 正	チーム山形		2 - 1	2 - 1	2 - 0	4 - 2	1
2	佐々木 洋	余目クラブ	1 - 2		2 - 0	1 - 1	3 - 2	2
3	秋山 勝	金丸卓球クラブ	1 - 2	0 - 2		0 - 2	1 - 4	3

①60歳未満 男子シングルス

Kブロック

①は進行をお願いします。 男子60歳未満 予選リーグ

4-2

コート

NO	氏名	チーム名	1	2	3	勝/負	勝ゲ/負ゲ	順位
①	板垣 巖	天童クラブ		2 - 0	2 - 1	2 - 0	4 - 1	1
2	乙坂 博喜	あつみクラブ	0 - 2		2 - 0	1 - 1	2 - 2	2
3	鎚谷 知朗	双葉クラブ	1 - 2	0 - 2		0 - 2	1 - 4	3

Lブロック

①は進行をお願いします。 男子60歳未満 予選リーグ

4-3

コート

NO	氏名	チーム名	1	2	3	勝/負	勝ゲ/負ゲ	順位
①	田中 敏朗	J.F.E club		-	-	-	-	棄権
2	佐藤 権一	山北卓球クラブ	-		-	-	-	1
3			-	-		-	-	

Mブロック

①は進行をお願いします。 男子60歳未満 予選リーグ

5-1

コート

NO	氏名	チーム名	1	2	3	勝/負	勝ゲ/負ゲ	順位
①	矢作 元気	F.Aクラブ		2 - 0	2 - 0	2 - 0	4 - 0	1
2	阿部 道夫	ピンポン倶楽部	0 - 2		0 - 2	0 - 2	0 - 4	3
3	佐藤 繁和	上郷	0 - 2	2 - 0		1 - 1	2 - 2	2

Nブロック

①は進行をお願いします。 男子60歳未満 予選リーグ

5-2

コート

NO	氏名	チーム名	1	2	3	勝/負	勝ゲ/負ゲ	順位
①	吉田 広平	ニッタクサンフレンズ		2 - 0	2 - 0	2 - 0	4 - 0	1
2	菅原 宏矛	朝陽クラブ鶴岡	0 - 2		1 - 2	0 - 2	1 - 4	3
3	大井 淳	三川クラブ	0 - 2	2 - 1		1 - 1	2 - 3	2

②60歳未満 女子シングルス

Aブロック

①は進行をお願いします。 女子60歳未満 予選リーグ

19-1

コート

NO	氏名	チーム名	1	2	3	勝/負	勝ゲ/負ゲ	順位
①	本間 千恵子	榎引スポ少		2 - 0	-	1 - 0	2 - 0	1
2	後藤 るり子	男鹿卓球クラブ	0 - 2		-	0 - 1	0 - 2	2
3			-	-		-	-	

Bブロック

①は進行をお願いします。 女子60歳未満 予選リーグ

19-2

コート

NO	氏名	チーム名	1	2	3	勝/負	勝ゲ/負ゲ	順位
①	高橋 勢津	卓友会		2 - 0	2 - 0	2 - 0	4 - 0	1
2	小寺 弘子	酒田クラブ	0 - 2		2 - 0	1 - 1	2 - 2	2
3	福井 寛子	三川クラブ	0 - 2	0 - 2		0 - 2	0 - 4	3

Cブロック

①は進行をお願いします。 女子60歳未満 予選リーグ

19-3

コート

NO	氏名	チーム名	1	2	3	勝/負	勝ゲ/負ゲ	順位
①	菊地 裕子	秋田卓球会館		2 - 0	2 - 0	2 - 0	4 - 0	1
2	高橋 由美子	鶴岡三暁クラブ	0 - 2		2 - 0	1 - 1	2 - 2	2
3	井上 直子	双葉クラブ	0 - 2	0 - 2		0 - 2	0 - 4	3

Dブロック

①は進行をお願いします。 女子60歳未満 予選リーグ

20-1

コート

NO	氏名	チーム名	1	2	3	勝/負	勝ゲ/負ゲ	順位
①	門脇 春美	余目クラブ		2 - 0	2 - 0	2 - 0	4 - 0	1
2	伊藤 栄子	スカイ倶楽部	0 - 2		0 - 2	0 - 2	0 - 4	3
3	清水 真弓	双葉クラブ	0 - 2	2 - 0		1 - 1	2 - 2	2

Eブロック

①は進行をお願いします。 女子60歳未満 予選リーグ

20-2

コート

NO	氏名	チーム名	1	2	3	勝/負	勝ゲ/負ゲ	順位
①	佐々木 直美	西卓会		2 - 0	2 - 0	2 - 0	4 - 0	1
2	榎本 昭子	あつみクラブ	0 - 2		2 - 0	1 - 1	2 - 2	2
3	菅原 由香	双葉クラブ	0 - 2	0 - 2		0 - 2	0 - 4	3

②60歳未満 女子シングルス

Fブロック

①は進行をお願いします。 女子60歳未満 予選リーグ

20-3

コート

NO	氏名	チーム名	1	2	3	勝/負	勝ゲ/負ゲ	順位
①	清水 祥子	こまちレディース		2 - 1	2 - 0	2 - 0	4 - 1	1
2	柁谷 真喜子	チーム山形	1 - 2		2 - 0	1 - 1	3 - 2	2
3	飯野 有紀	三川クラブ	0 - 2	0 - 2		0 - 2	0 - 4	3

Gブロック

①は進行をお願いします。 女子60歳未満 予選リーグ

21-1

コート

NO	氏名	チーム名	1	2	3	勝/負	勝ゲ/負ゲ	順位
①	茨木 和子	スマイル会		1 - 2	2 - 0	1 - 1	3 - 2	2
2	小原 奈保子	スカイ倶楽部	2 - 1		2 - 0	2 - 0	4 - 1	1
3	高橋 悟子	余目クラブ	0 - 2	0 - 2		0 - 2	0 - 4	3

Hブロック

①は進行をお願いします。 女子60歳未満 予選リーグ

21-2

コート

NO	氏名	チーム名	1	2	3	勝/負	勝ゲ/負ゲ	順位
①	秋野 郁	双葉クラブ		2 - 1	1 - 2	1 - 1	3 - 3	2
2	佐藤 幸子	卓趣会	1 - 2		2 - 1	1 - 1	3 - 3	3
3	冨塚 修子	チーム山形	2 - 1	1 - 2		1 - 1	3 - 3	1

Iブロック

①は進行をお願いします。 女子60歳未満 予選リーグ

21-3

コート

NO	氏名	チーム名	1	2	3	勝/負	勝ゲ/負ゲ	順位
①	高橋 かおる	スカイ倶楽部		2 - 0	2 - 0	2 - 0	4 - 0	1
2	橋本 恵美	天童クラブ	0 - 2		0 - 2	0 - 2	0 - 4	3
3	本間 さなえ	あつみクラブ	0 - 2	2 - 0		1 - 1	2 - 2	2

③60歳以上 男子シングルス

Aブロック

①は進行をお願いします。 男子60歳以上 予選リーグ

6-1

コート

NO	氏名	チーム名	1	2	3	勝/負	勝ゲ/負ゲ	順位
①	三浦 久和	チーム三浦		2 - 0	-	1 - 0	2 - 0	1
2	佐藤 達夫	鶴岡城北	0 - 2		-	0 - 1	0 - 2	2
3			-	-		-	0 - 0	

Bブロック

①は進行をお願いします。 男子60歳以上 予選リーグ

7-1

コート

NO	氏名	チーム名	1	2	3	勝/負	勝ゲ/負ゲ	順位
①	轡田 崇幸	チーム中山		2 - 0	-	1 - 0	2 - 0	1
2	佐々木 初雄	Team TAKE FIVE	0 - 2		-	0 - 1	0 - 2	2
3			-	-		-	-	

Cブロック

①は進行をお願いします。 男子60歳以上 予選リーグ

6-2

コート

NO	氏名	チーム名	1	2	3	勝/負	勝ゲ/負ゲ	順位
①	桜田 幸雄	酒田クラブ		2 - 0	2 - 0	2 - 0	4 - 0	1
2	天野 正志	チーム山形	0 - 2		2 - 0	1 - 1	2 - 2	2
3	鈴木 修二 → 稲垣 充	ウイングス庄内	0 - 2	0 - 2		0 - 2	0 - 4	3

Dブロック

①は進行をお願いします。 男子60歳以上 予選リーグ

6-3

コート

NO	氏名	チーム名	1	2	3	勝/負	勝ゲ/負ゲ	順位
①	阿部 良行	山形クラブ		2 - 0	2 - 0	2 - 0	4 - 0	1
2	鈴木 吉男	鶴岡ほかり	0 - 2		2 - 0	1 - 1	2 - 2	2
3	斎藤 等	鶴岡第四クラブ	0 - 2	0 - 2		0 - 2	0 - 4	3

Eブロック

①は進行をお願いします。 男子60歳以上 予選リーグ

7-2

コート

NO	氏名	チーム名	1	2	3	勝/負	勝ゲ/負ゲ	順位
①	松田 文夫	酒田ラージボールフレンド		2 - 0	2 - 0	2 - 0	4 - 0	1
2	小山 孝雄	柏崎ラージ	0 - 2		1 - 2	0 - 2	1 - 4	3
3	菅原 勇一	鶴岡城北	0 - 2	2 - 1		1 - 1	2 - 3	2

③60歳以上 男子シングルス

Fブロック

①は進行をお願いします。 男子60歳以上 予選リーグ

7-3

コート

NO	氏名	チーム名	1	2	3	勝/負	勝ゲ/負ゲ	順位
①	渡邊 政廣	スマイル会		2 - 0	2 - 1	2 - 0	4 - 1	1
2	富樫 勝雄	ウイングス庄内	0 - 2		2 - 0	1 - 1	2 - 2	2
3	奥津 年一	湊卓友会	1 - 2	0 - 2		0 - 2	1 - 4	3

Gブロック

①は進行をお願いします。 男子60歳以上 予選リーグ

8-1

コート

NO	氏名	チーム名	1	2	3	勝/負	勝ゲ/負ゲ	順位
①	市川 芳章	スマイル会		2 - 0	2 - 1	2 - 0	4 - 1	1
2	阿部 茂	卓趣会	0 - 2		2 - 0	1 - 1	2 - 2	2
3	板垣 千代志	チーム鶴岡	1 - 2	0 - 2		0 - 2	1 - 4	3

Hブロック

①は進行をお願いします。 男子60歳以上 予選リーグ

8-2

コート

NO	氏名	チーム名	1	2	3	勝/負	勝ゲ/負ゲ	順位
①	伊藤 誠二	チーム山形		2 - 0	2 - 0	2 - 0	4 - 0	1
2	大須田 正彦	卓趣会	0 - 2		2 - 0	1 - 1	2 - 2	2
3	押切 博記	ウイングス庄内	0 - 2	0 - 2		0 - 2	0 - 4	3

Iブロック

①は進行をお願いします。 男子60歳以上 予選リーグ

8-3

コート

NO	氏名	チーム名	1	2	3	勝/負	勝ゲ/負ゲ	順位
①	和泉田 俊一	チーム中山		2 - 0	2 - 0	2 - 0	4 - 0	1
2	蛸井 恒祐	鶴岡三暁クラブ	0 - 2		1 - 2	0 - 2	1 - 4	3
3	岡田 政光	遊学クラブ	0 - 2	2 - 1		1 - 1	2 - 3	2

Jブロック

①は進行をお願いします。 男子60歳以上 予選リーグ

9-1

コート

NO	氏名	チーム名	1	2	3	勝/負	勝ゲ/負ゲ	順位
①	長南 寛	鶴岡クラブ		2 - 0	2 - 0	2 - 0	4 - 0	1
2	武田 芳男	山形クラブ	0 - 2		2 - 0	1 - 1	2 - 2	2
3	小野 作二	スターダスト	0 - 2	0 - 2		0 - 2	0 - 4	3

③60歳以上 男子シングルス

Kブロック

①は進行をお願いします。 男子60歳以上 予選リーグ

9-2

コート

NO	氏名	チーム名	1	2	3	勝/負	勝ゲ/負ゲ	順位
①	小山 久雄	山形クラブ		2 - 0	2 - 0	2 - 0	4 - 0	1
2	工藤 正治	スターダスト	0 - 2		2 - 0	1 - 1	2 - 2	2
3	前田 民弥	鶴岡第五クラブ	0 - 2	0 - 2		0 - 2	0 - 4	3

Lブロック

①は進行をお願いします。 男子60歳以上 予選リーグ

9-3

コート

NO	氏名	チーム名	1	2	3	勝/負	勝ゲ/負ゲ	順位
①	上野 徹	鶴岡クラブ		2 - 0	2 - 0	2 - 0	4 - 0	1
2	佐藤 敬一	天童クラブ	0 - 2		2 - 0	1 - 1	2 - 2	2
3	安藤 透	鶴岡第五クラブ	0 - 2	0 - 2		0 - 2	0 - 4	3

Mブロック

①は進行をお願いします。 男子60歳以上 予選リーグ

10-1

コート

NO	氏名	チーム名	1	2	3	勝/負	勝ゲ/負ゲ	順位
①	佐藤 公	朝陽クラブ鶴岡		0 - 2	2 - 1	1 - 1	2 - 3	2
2	伊藤 隆	スカイ倶楽部	2 - 0		2 - 0	2 - 0	4 - 0	1
3	武田 健治	遊学クラブ	1 - 2	0 - 2		0 - 2	1 - 4	3

Nブロック

①は進行をお願いします。 男子60歳以上 予選リーグ

10-2

コート

NO	氏名	チーム名	1	2	3	勝/負	勝ゲ/負ゲ	順位
①	長島 修	チーム中山		2 - 0	2 - 0	2 - 0	4 - 0	1
2	石塚 昇	遊学クラブ	0 - 2		2 - 0	1 - 1	2 - 2	2
3	黒石 博	酒田みひさわ会	0 - 2	0 - 2		0 - 2	0 - 4	3

Oブロック

①は進行をお願いします。 男子60歳以上 予選リーグ

10-3

コート

NO	氏名	チーム名	1	2	3	勝/負	勝ゲ/負ゲ	順位
①	河内 義秋	大形クラブ		1 - 2	2 - 0	1 - 1	3 - 2	2
2	石塚 昭	遊学クラブ	2 - 1		2 - 0	2 - 0	4 - 1	1
3	上村 秀夫	村上卓球クラブ	0 - 2	0 - 2		0 - 2	0 - 4	3

③60歳以上 男子シングルス

Pブロック

①は進行をお願いします。 男子60歳以上 予選リーグ

11-1

コート

NO	氏名	チーム名	1	2	3	勝/負	勝ゲ/負ゲ	順位
①	斎藤 弘吉	朝陽クラブ鶴岡		2 - 0	2 - 0	2 - 0	4 - 0	1
2	石川 鐵治	スカイ倶楽部	0 - 2		2 - 0	1 - 1	2 - 2	2
3	長谷川 敬	鶴岡ほかり	0 - 2	0 - 2		0 - 2	0 - 4	3

Qブロック

①は進行をお願いします。 男子60歳以上 予選リーグ

11-2

コート

NO	氏名	チーム名	1	2	3	勝/負	勝ゲ/負ゲ	順位
①	今野 正二	酒田クラブ		0 - 2	2 - 1	1 - 1	2 - 3	3
2	斎藤 外志範	山北卓球クラブ	2 - 0		0 - 2	1 - 1	2 - 2	2
3	上野 仁蔵	鶴岡ほかり	1 - 2	2 - 0		1 - 1	3 - 2	1

Rブロック

①は進行をお願いします。 男子60歳以上 予選リーグ

11-3

コート

NO	氏名	チーム名	1	2	3	勝/負	勝ゲ/負ゲ	順位
①	一関 国雄	西卓会		2 - 0	2 - 0	2 - 0	4 - 0	1
2	鶴巻 千秋	湊卓友会	0 - 2		2 - 1	1 - 1	2 - 3	2
3	齋藤 正人	鶴岡第六クラブ	0 - 2	1 - 2		0 - 2	1 - 4	3

Sブロック

①は進行をお願いします。 男子60歳以上 予選リーグ

12-1

コート

NO	氏名	チーム名	1	2	3	勝/負	勝ゲ/負ゲ	順位
①	渡辺 孝次	酒田若浜		2 - 0	2 - 0	2 - 0	4 - 0	1
2	小島 洋一	ピンポン倶楽部	0 - 2		0 - 2	0 - 2	0 - 4	3
3	佐々木 敬雄	卓泉会	0 - 2	2 - 0		1 - 1	2 - 2	2

Tブロック

①は進行をお願いします。 男子60歳以上 予選リーグ

12-2

コート

NO	氏名	チーム名	1	2	3	勝/負	勝ゲ/負ゲ	順位
①	日下部 実	酒田クラブ		2 - 0	-	1 - 0	2 - 0	1
2	丸山 健治	チーム鶴岡	0 - 2		-	0 - 1	0 - 2	2
3	大滝 公男	大形クラブ	-	-		-	-	棄権

④60歳以上 女子シングルス

Aブロック

①は進行をお願いします。 女子60歳以上 予選リーグ

22-1

コート

NO	氏名	チーム名	1	2	3	勝/負	勝ゲ/負ゲ	順位
①	五十嵐 久美子	あつみクラブ		2 - 0	2 - 0	2 - 0	4 - 0	1
2	佐藤 京子	チーム三浦	0 - 2		2 - 0	1 - 1	2 - 2	2
3	鈴木 和子	遊学クラブ	0 - 2	0 - 2		0 - 2	0 - 4	3

Bブロック

①は進行をお願いします。 女子60歳以上 予選リーグ

22-2

コート

NO	氏名	チーム名	1	2	3	勝/負	勝ゲ/負ゲ	順位
①	渡部 敏恵	チーム中山		2 - 0	2 - 0	2 - 0	4 - 0	1
2	伊藤 節子	スカイ倶楽部	0 - 2		2 - 0	1 - 1	2 - 2	2
3	菅原 八重	鶴岡第五クラブ	0 - 2	0 - 2		0 - 2	0 - 4	3

Cブロック

①は進行をお願いします。 女子60歳以上 予選リーグ

22-3

コート

NO	氏名	チーム名	1	2	3	勝/負	勝ゲ/負ゲ	順位
①	菅谷 福子	秋田卓球会館		—	—	—	—	キ
2	富樫 洋子	鶴岡第五クラブ	—		—	—	—	1
3	阿部 キエ子	鶴岡ほかり	—	—		—	—	キ

Dブロック

①は進行をお願いします。 女子60歳以上 予選リーグ

22-4

コート

NO	氏名	チーム名	1	2	3	勝/負	勝ゲ/負ゲ	順位
①	長岡 道子	山形クラブ		2 - 0	2 - 0	2 - 0	4 - 0	1
2	松本 恵美子	秋田卓球会館	0 - 2		2 - 1	1 - 1	2 - 3	2
3	横山 和子	ウイングス庄内	0 - 2	1 - 2		0 - 2	1 - 4	3

Eブロック

①は進行をお願いします。 女子60歳以上 予選リーグ

23-1

コート

NO	氏名	チーム名	1	2	3	勝/負	勝ゲ/負ゲ	順位
①	吉井 三津枝	鶴岡クラブ		2 - 0	2 - 0	2 - 0	4 - 0	1
2	白瀬 廣子	秋田卓球会館	0 - 2		0 - 2	0 - 2	0 - 4	3
3	本間 美智子	チーム鶴岡	0 - 2	2 - 0		1 - 1	2 - 2	2

④60歳以上 女子シングルス

Fブロック

①は進行をお願いします。 女子60歳以上 予選リーグ

23-2

コート

NO	氏名	チーム名	1	2	3	勝/負	勝ゲ/負ゲ	順位
①	吉沢 憲子	卓好クラブ		—	2 — 0	1 — 0	2 — 0	1
2	郷野 艶子	スマイル会	—		—	—	—	棄権
3	蛸井 喜美子	鶴岡三暁クラブ	0 — 2	—		0 — 1	0 — 2	2

Gブロック

①は進行をお願いします。 女子60歳以上 予選リーグ

23-3

コート

NO	氏名	チーム名	1	2	3	勝/負	勝ゲ/負ゲ	順位
①	大澤 揚子	秋田卓球会館		0 — 2	2 — 0	1 — 1	2 — 2	2
2	斎藤 洋子	鶴岡クラブ	2 — 0		2 — 1	2 — 0	4 — 1	1
3	青塚 一女	鶴岡ほかり	0 — 2	1 — 2		0 — 2	1 — 4	3

Hブロック

①は進行をお願いします。 女子60歳以上 予選リーグ

23-4

コート

NO	氏名	チーム名	1	2	3	勝/負	勝ゲ/負ゲ	順位
①	東海林 保子	卓泉会		1 — 2	2 — 0	1 — 1	3 — 2	2
2	榎本 ひろ子	あつみクラブ	2 — 1		2 — 0	2 — 0	4 — 1	1
3	墨井 公	鶴岡ほかり	0 — 2	0 — 2		0 — 2	0 — 4	3

Iブロック

①は進行をお願いします。 女子60歳以上 予選リーグ

24-1

コート

NO	氏名	チーム名	1	2	3	勝/負	勝ゲ/負ゲ	順位
①	村上 ふみ	柊クラブ		2 — 0	2 — 0	2 — 0	4 — 0	1
2	森谷 信子	山形クラブ	0 — 2		0 — 2	0 — 2	0 — 4	3
3	加藤 美智子	遊学クラブ	0 — 2	2 — 0		1 — 1	2 — 2	2

Jブロック

①は進行をお願いします。 女子60歳以上 予選リーグ

24-2

コート

NO	氏名	チーム名	1	2	3	勝/負	勝ゲ/負ゲ	順位
①	佐々木 智香子	千秋ラージ		—	—	—	—	棄権
2	永沼 泰子	山形クラブ	—		1 — 2	0 — 1	1 — 2	2
3	斎藤 まゆみ	鶴岡第四クラブ	—	2 — 1		1 — 0	2 — 1	1

④60歳以上 女子シングルス

Kブロック

①は進行をお願いします。 女子60歳以上 予選リーグ

24-3

コート

NO	氏名	チーム名	1	2	3	勝/負	勝ゲ/負ゲ	順位
①	荒井 悦子	山形クラブ		2 - 1	2 - 0	2 - 0	4 - 1	1
2	鈴木 みち子	柊クラブ	1 - 2		2 - 1	1 - 1	3 - 3	2
3	鈴木 和子	鶴岡第四クラブ	0 - 2	1 - 2		0 - 2	1 - 4	3

Lブロック

①は進行をお願いします。 女子60歳以上 予選リーグ

24-4

コート

NO	氏名	チーム名	1	2	3	勝/負	勝ゲ/負ゲ	順位
①	佐藤 市子	スターダスト		2 - 1	2 - 0	2 - 0	4 - 1	1
2	須田 佐知	鶴岡第六クラブ	1 - 2		2 - 0	1 - 1	3 - 2	2
3	岡部 よし子	鶴岡城北	0 - 2	0 - 2		0 - 2	0 - 4	3

Mブロック

①は進行をお願いします。 女子60歳以上 予選リーグ

25-1

コート

NO	氏名	チーム名	1	2	3	勝/負	勝ゲ/負ゲ	順位
①	小和田 純子	スマイル会		2 - 0	2 - 0	2 - 0	4 - 0	1
2	三上 ケイ子	卓趣会	0 - 2		2 - 0	1 - 1	2 - 2	2
3	川辺 光代	鶴岡第六クラブ	0 - 2	0 - 2		0 - 2	0 - 4	3

Nブロック

①は進行をお願いします。 女子60歳以上 予選リーグ

25-2

コート

NO	氏名	チーム名	1	2	3	勝/負	勝ゲ/負ゲ	順位
①	大友 あさ	遊学クラブ		2 - 1	1 - 2	1 - 1	3 - 3	2
2	土橋 スミ子	スターダスト	1 - 2		2 - 0	1 - 1	3 - 2	1
3	相澤 和子	鶴岡ほかり	2 - 1	0 - 2		1 - 1	2 - 3	3

Oブロック

①は進行をお願いします。 女子60歳以上 予選リーグ

25-3

コート

NO	氏名	チーム名	1	2	3	勝/負	勝ゲ/負ゲ	順位
①	武田 智子	天童クラブ		1 - 2	0 - 2	0 - 2	1 - 4	3
2	佐藤 良子	スターダスト	2 - 1		2 - 0	2 - 0	4 - 1	1
3	佐藤 しず子	鶴岡城北	2 - 0	0 - 2		1 - 1	2 - 2	2

④60歳以上 女子シングルス

Pブロック

①は進行をお願いします。 女子60歳以上 予選リーグ

26-1

コート

NO	氏名	チーム名	1	2	3	勝/負	勝ゲ/負ゲ	順位
①	井上 美智子	ピンポン倶楽部		2 - 0	2 - 0	2 - 0	4 - 0	1
2	佐藤 まり子	鶴岡城北	0 - 2		2 - 0	1 - 1	2 - 2	2
3	五十嵐 礼子	あつみクラブ	0 - 2	0 - 2		0 - 2	0 - 4	3

Qブロック

①は進行をお願いします。 女子60歳以上 予選リーグ

26-2

コート

NO	氏名	チーム名	1	2	3	勝/負	勝ゲ/負ゲ	順位
①	高橋 淳子	チーム山形		1 - 2	2 - 0	1 - 1	3 - 2	2
2	畑山 豊美	鶴岡第六クラブ	2 - 1		2 - 0	2 - 0	4 - 1	1
3	菅原 貞子	鶴岡城北	0 - 2	0 - 2		0 - 2	0 - 4	3

Rブロック

①は進行をお願いします。 女子60歳以上 予選リーグ

26-3

コート

NO	氏名	チーム名	1	2	3	勝/負	勝ゲ/負ゲ	順位
①	本間 美知子	村上卓球クラブ		1 - 2	2 - 0	1 - 1	3 - 2	2
2	菅原 千恵	鶴岡第六クラブ	2 - 1		2 - 0	2 - 0	4 - 1	1
3	甚田 治美	鶴岡城北	0 - 2	0 - 2		0 - 2	0 - 4	3

⑤ 70歳以上 男子シングルス

Aブロック

①は進行をお願いします。 男子70歳以上 予選リーグ

13-1

コート

NO	氏名	チーム名	1	2	3	勝/負	勝ゲ/負ゲ	順位
①	中山 勝	チーム中山		2 - 0	2 - 0	2 - 0	4 - 0	1
2	若生 直己	鶴岡第五クラブ	0 - 2		2 - 0	1 - 1	2 - 2	2
3	岡部 勉	鶴岡城北	0 - 2	0 - 2		0 - 2	0 - 4	3

Bブロック

①は進行をお願いします。 男子70歳以上 予選リーグ

13-2

コート

NO	氏名	チーム名	1	2	3	勝/負	勝ゲ/負ゲ	順位
①	渡部 洋一	会津クラブ		2 - 0	2 - 0	2 - 0	4 - 0	1
2	遠藤 遼次	鶴岡第六クラブ	0 - 2		2 - 1	1 - 1	2 - 3	2
3	白幡 勇	鶴岡ほかり	0 - 2	1 - 2		0 - 2	1 - 4	3

Cブロック

①は進行をお願いします。 男子70歳以上 予選リーグ

13-3

コート

NO	氏名	チーム名	1	2	3	勝/負	勝ゲ/負ゲ	順位
①	河村 吉夫	山形クラブ		—	2 - 0	1 - 0	2 - 0	1
2	工藤 正勝	遊学クラブ	—		—	—	—	棄権
3	長岡 道彦	鶴岡第四クラブ	0 - 2	—		0 - 1	0 - 2	2

Dブロック

①は進行をお願いします。 男子70歳以上 予選リーグ

14-1

コート

NO	氏名	チーム名	1	2	3	勝/負	勝ゲ/負ゲ	順位
①	津田 圭一	会津クラブ		2 - 0	2 - 0	2 - 0	4 - 0	1
2	小松 淑男	酒田みひさわ会	0 - 2		0 - 2	0 - 2	0 - 4	3
3	菊地 恒夫	双葉クラブ	0 - 2	2 - 0		1 - 1	2 - 2	2

Eブロック

①は進行をお願いします。 男子70歳以上 予選リーグ

14-2

コート

NO	氏名	チーム名	1	2	3	勝/負	勝ゲ/負ゲ	順位
①	佐藤 明利	鶴岡クラブ		2 - 0	2 - 0	2 - 0	4 - 0	1
2	鈴木 則夫	湊卓友会	0 - 2		2 - 0	1 - 1	2 - 2	2
3	大滝 昭雄	鶴岡六暘クラブ	0 - 2	0 - 2		0 - 2	0 - 4	3

⑤ 70歳以上 男子シングルス

Fブロック

①は進行をお願いします。 男子70歳以上 予選リーグ

14-3

コート

NO	氏名	チーム名	1	2	3	勝/負	勝ゲ/負ゲ	順位
①	芳賀 誠	チーム鶴岡		2 - 0	2 - 0	2 - 0	4 - 0	1
2	高橋 和久	ノース村山淡交クラブ	0 - 2		2 - 0	1 - 1	2 - 2	2
3	渡部 健二	鶴岡ほかり	0 - 2	0 - 2		0 - 2	0 - 4	3

Gブロック

①は進行をお願いします。 男子70歳以上 予選リーグ

15-1

コート

NO	氏名	チーム名	1	2	3	勝/負	勝ゲ/負ゲ	順位
①	丸山 淳一	チーム鶴岡		2 - 0	2 - 0	2 - 0	4 - 0	1
2	菅原 敏男	鶴岡第四クラブ	0 - 2		1 - 2	0 - 2	1 - 4	3
3	大川 忠雄	遊学クラブ	0 - 2	2 - 1		1 - 1	2 - 3	2

Hブロック

①は進行をお願いします。 男子70歳以上 予選リーグ

15-2

コート

NO	氏名	チーム名	1	2	3	勝/負	勝ゲ/負ゲ	順位
①	黒田 幸彦	仙台萩クラブ		2 - 1	2 - 0	2 - 0	4 - 1	1
2	信夫 芳郎	酒田ラージボールフレンド	1 - 2		2 - 1	1 - 1	3 - 3	2
3	佐藤 好雄	鶴岡城北	0 - 2	1 - 2		0 - 2	1 - 4	3

Iブロック

①は進行をお願いします。 男子70歳以上 予選リーグ

15-3

コート

NO	氏名	チーム名	1	2	3	勝/負	勝ゲ/負ゲ	順位
①	高橋 幸蔵	山形クラブ		2 - 1	2 - 0	2 - 0	4 - 1	1
2	菅原 進	チーム鶴岡	1 - 2		2 - 1	1 - 1	3 - 3	2
3	長谷川 一夫	鶴岡第四クラブ	0 - 2	1 - 2		0 - 2	1 - 4	3

Jブロック

①は進行をお願いします。 男子70歳以上 予選リーグ

16-1

コート

NO	氏名	チーム名	1	2	3	勝/負	勝ゲ/負ゲ	順位
①	高橋 浩一	山形クラブ		2 - 0	2 - 1	2 - 0	4 - 1	1
2	熊坂 進	仙台クラブ	0 - 2		1 - 2	0 - 2	1 - 4	3
3	佐藤 孝義	双葉クラブ	1 - 2	2 - 1		1 - 1	3 - 3	2

⑤ 70歳以上 男子シングルス

Kブロック

①は進行をお願いします。 男子70歳以上 予選リーグ

16-2

コート

NO	氏名	チーム名	1	2	3	勝/負	勝ゲ/負ゲ	順位
①	山名 淳	新潟クラブ		-	-	-	-	棄権
2	岸根 幸二	酒田クラブ	-		-	-	-	1
3	佐藤 成一	遊学クラブ	-	-		-	-	棄権

Lブロック

①は進行をお願いします。 男子70歳以上 予選リーグ

16-3

コート

NO	氏名	チーム名	1	2	3	勝/負	勝ゲ/負ゲ	順位
①	船橋 栄吉	沖館新卓球クラブ		0 - 2	2 - 0	1 - 1	2 - 2	2
2	中野 俊夫	山形クラブ	2 - 0		2 - 1	2 - 0	4 - 1	1
3	今野 謙一	鶴岡ほかり	0 - 2	1 - 2		0 - 2	1 - 4	3

Mブロック

①は進行をお願いします。 男子70歳以上 予選リーグ

17-1

コート

NO	氏名	チーム名	1	2	3	勝/負	勝ゲ/負ゲ	順位
①	佐藤 文司	酒田ラージボールフレンド		2 - 0	0 - 2	1 - 1	2 - 2	2
2	佐藤 伸吾	スターダスト	2 - 0		2 - 0	2 - 0	4 - 0	1
3	日向 正暢	双葉クラブ	0 - 0	0 - 2		0 - 2	0 - 2	3

Nブロック

①は進行をお願いします。 男子70歳以上 予選リーグ

17-2

コート

NO	氏名	チーム名	1	2	3	勝/負	勝ゲ/負ゲ	順位
①	伊藤 孝志	スカイ倶楽部		2 - 1	2 - 0	2 - 0	4 - 1	1
2	深瀬 正人	天童クラブ	1 - 2		2 - 0	1 - 1	3 - 2	2
3	菅原 悟	鶴岡第四クラブ	0 - 2	0 - 2		0 - 2	0 - 4	3

Oブロック

①は進行をお願いします。 男子70歳以上 予選リーグ

18-1

コート

NO	氏名	チーム名	1	2	3	勝/負	勝ゲ/負ゲ	順位
①	寒河江 幹郎	天童クラブ		2 - 0	2 - 0	2 - 0	4 - 0	1
2	佐藤 利勝	酒田クラブ	0 - 2		2 - 0	1 - 1	2 - 2	2
3	八向 眞	鶴岡城北	0 - 2	0 - 2		0 - 2	0 - 4	3

⑤ 70歳以上 男子シングルス

Pブロック

①は進行をお願いします。 男子70歳以上 予選リーグ

18-2

コート

NO	氏名	チーム名	1	2	3	勝/負	勝ゲ/負ゲ	順位
①	高橋 栄一	ノース村山淡交クラブ		2 - 0	2 - 0	2 - 0	4 - 0	1
2	石田 孝造	沖館新卓球クラブ	0 - 2		2 - 0	1 - 1	2 - 2	2
3	坂田 弘吉	鶴岡第四クラブ	0 - 2	0 - 2		0 - 2	0 - 4	3

⑥ 70歳以上 女子シングルス

Aブロック

①は進行をお願いします。 女子70歳以上 予選リーグ

27-1

コート

NO	氏名	チーム名	1	2	3	勝/負	勝ゲ/負ゲ	順位
①	大原 悦子	酒田フォーティークラブ		2 - 1	2 - 0	2 - 0	4 - 1	1
2	工藤 とも美	鶴岡第四クラブ	1 - 2		2 - 0	1 - 1	3 - 2	2
3	遠藤 敬	遊学クラブ	0 - 2	0 - 2		0 - 2	0 - 4	3

Bブロック

①は進行をお願いします。 女子70歳以上 予選リーグ

27-2

コート

NO	氏名	チーム名	1	2	3	勝/負	勝ゲ/負ゲ	順位
①	齋藤 愛子	鶴岡第六クラブ		2 - 1	2 - 0	2 - 0	4 - 1	1
2	渡辺 京子	酒田みひさわ会	1 - 2		2 - 0	1 - 1	3 - 2	2
3	高橋 洋子	鶴岡ほかり	0 - 2	0 - 2		0 - 2	0 - 4	3

Cブロック

①は進行をお願いします。 女子70歳以上 予選リーグ

27-3

コート

NO	氏名	チーム名	1	2	3	勝/負	勝ゲ/負ゲ	順位
①	八向 啓子	鶴岡城北		1 - 2	2 - 0	1 - 1	3 - 2	2
2	坂野 洋子	山形クラブ	2 - 1		2 - 0	2 - 0	4 - 1	1
3	浅井 恵美	酒田みひさわ会	0 - 2	0 - 2		0 - 2	0 - 4	3

Dブロック

①は進行をお願いします。 女子70歳以上 予選リーグ

28-1

コート

NO	氏名	チーム名	1	2	3	勝/負	勝ゲ/負ゲ	順位
①	佐藤 直子	酒田ニコットクラブ		2 - 0	1 - 2	1 - 1	3 - 2	1
2	今野 和子	鶴岡ほかり	0 - 2		2 - 0	1 - 1	2 - 2	2
3	福井 貞子	三川クラブ	2 - 1	0 - 2		1 - 1	2 - 3	3

Eブロック

①は進行をお願いします。 女子70歳以上 予選リーグ

28-2

コート

NO	氏名	チーム名	1	2	3	勝/負	勝ゲ/負ゲ	順位
①	小野 幸	鶴岡城北		1 - 2	2 - 1	1 - 1	3 - 3	2
2	森田 淑子	柊クラブ	2 - 1		2 - 0	2 - 0	4 - 1	1
3	阿部 つや子	チーム鶴岡	1 - 2	0 - 2		0 - 2	1 - 4	3

⑥ 70歳以上 女子シングルス

Fブロック

①は進行をお願いします。 女子70歳以上 予選リーグ

28-3

コート

NO	氏名	チーム名	1	2	3	勝/負	勝ゲ/負ゲ	順位
①	太田 トクエ	山形クラブ		0 - 2	2 - 0	1 - 1	2 - 2	2
2	宮田 絢子	柘クラブ	2 - 0		2 - 0	2 - 0	4 - 0	1
3	三浦 捷子	鶴岡第六クラブ	0 - 2	0 - 2		0 - 2	0 - 4	3

Gブロック

①は進行をお願いします。 女子70歳以上 予選リーグ

29-1

コート

NO	氏名	チーム名	1	2	3	勝/負	勝ゲ/負ゲ	順位
①	山本 泰子	沖館新卓球クラブ		-	2 - 0	1 - 1	2 - 0	1
2	田中 良子	山形クラブ	-		-	-	-	棄権
3	白幡 恵美子	鶴岡第四クラブ	0 - 2	-		0 - 2	0 - 2	2

Hブロック

①は進行をお願いします。 女子70歳以上 予選リーグ

29-2

コート

NO	氏名	チーム名	1	2	3	勝/負	勝ゲ/負ゲ	順位
①	佐藤 葉子	浦田ラージボールフレンド		2 - 1	2 - 0	2 - 0	4 - 1	1
2	伊藤 宏江	天童クラブ	1 - 2		2 - 0	1 - 1	3 - 2	2
3	佐々木 和子	鶴岡第四クラブ	0 - 2	0 - 2		0 - 2	0 - 4	3

Iブロック

①は進行をお願いします。 女子70歳以上 予選リーグ

29-3

コート

NO	氏名	チーム名	1	2	3	勝/負	勝ゲ/負ゲ	順位
①	新井 陽子	秋田卓球会館		2 - 0	2 - 0	2 - 0	4 - 0	1
2	小家 紀里	ピンポン倶楽部	0 - 2		2 - 0	1 - 1	2 - 2	2
3	友野 セツ	鶴岡第四クラブ	0 - 2	0 - 2		0 - 2	0 - 4	3

Jブロック

①は進行をお願いします。 女子70歳以上 予選リーグ

30-1

コート

NO	氏名	チーム名	1	2	3	勝/負	勝ゲ/負ゲ	順位
①	白倉 明子	卓好クラブ		-	-	-	-	棄権
2	佐藤 郁	仙台萩クラブ	-		2 - 0	1 - 0	2 - 0	1
3	宮崎 京子	鶴岡第四クラブ	-	0 - 2		0 - 1	0 - 2	2

⑥ 70歳以上 女子シングルス

Kブロック

①は進行をお願いします。 女子70歳以上 予選リーグ

30-2

コート

NO	氏名	チーム名	1	2	3	勝/負	勝ゲ/負ゲ	順位
①	滝口 洋子	天童クラブ		—	2 — 0	1 — 0	2 — 0	1
2	大滝 和子	大形クラブ	—		—	—	—	棄権
3	千葉 文子	双葉クラブ	0 — 2	—		0 — 1	0 — 2	2

Lブロック

①は進行をお願いします。 女子70歳以上 予選リーグ

30-3

コート

NO	氏名	チーム名	1	2	3	勝/負	勝ゲ/負ゲ	順位
①	小池 弘子	鶴岡クラブ		2 — 0	2 — 1	2 — 0	4 — 1	1
2	佐藤 靖子	沖館新卓球クラブ	0 — 2		2 — 1	1 — 1	2 — 3	2
3	新関 千鶴子	天童クラブ	1 — 2	1 — 2		0 — 2	2 — 4	3

⑦ 120歳未満 男子ダブルス

Aブロック

①は進行をお願いします。 男子120歳未満 予選リーグ

1-1

コート

NO	氏名	チーム名	1	2	3	勝/負	勝ゲ/負ゲ	順位
①	矢作 元気	FAクラブ	\	—	—	—	0 — 0	棄権
	白田 忠豊	日本海総合病院		—	—	—	0 — 0	1
2	矢口 悟	金丸卓球クラブ		—	—	—	—	—
	諏訪 雅一	鶴鳴クラブ		—	—	—	—	—
3				—	—	—	—	—
				—	—	—	—	—

Bブロック

①は進行をお願いします。 男子120歳未満 予選リーグ

2-1

コート

NO	氏名	チーム名	1	2	3	勝/負	勝ゲ/負ゲ	順位
①	秋葉 修	酒田富士見卓愛会	\	1 — 2	—	0 — 1	1 — 2	2
	澤田 敏規	酒田富士見卓愛会		—	—	—	—	—
2	伊藤 隆	あつみクラブ		2 — 1	—	1 — 0	2 — 1	1
	伊藤 儀	あつみクラブ		—	—	—	—	—
3				—	—	—	—	—
				—	—	—	—	—

Cブロック

①は進行をお願いします。 男子120歳未満 予選リーグ

1-2

コート

NO	氏名	チーム名	1	2	3	勝/負	勝ゲ/負ゲ	順位	
①	秋葉 正昭	天童クラブ	\	2 — 0	2 — 0	2 — 0	4 — 0	1	
	板垣 巖	天童クラブ		—	—	—	—	—	
2	石川 大	金丸卓球クラブ		0 — 2	—	2 — 0	1 — 1	2 — 2	2
	秋山 勝	金丸卓球クラブ		—	—	—	—	—	
3	高岡 佑磨	Team TAKE FIVE		0 — 2	0 — 2	—	0 — 2	0 — 4	3
	佐々木 初雄	Team TAKE FIVE		—	—	—	—	—	

Dブロック

①は進行をお願いします。 男子120歳未満 予選リーグ

2-2

コート

NO	氏名	チーム名	1	2	3	勝/負	勝ゲ/負ゲ	順位	
①	長谷川 徹	ASEジャパン	\	1 — 2	1 — 2	0 — 2	2 — 4	3	
	今野 正	チーム山形		—	—	—	—	—	
2	阿部 浩昭	朝暘クラブ鶴岡		2 — 1	—	0 — 2	1 — 1	2 — 3	2
	菅原 宏矛	朝暘クラブ鶴岡		—	—	—	—	—	
3	伊藤 隆	スカイ倶楽部		2 — 0	2 — 1	—	2 — 0	4 — 1	1
	山本 至	スカイ倶楽部		—	—	—	—	—	

Eブロック

①は進行をお願いします。 男子120歳未満 予選リーグ

3

コート

NO	氏名	チーム名	1	2	3	勝/負	勝ゲ/負ゲ	順位	
①	遠藤 友晴	スポーツショップMOGI	\	2 — 0	2 — 0	2 — 0	4 — 0	1	
	吉田 広平	ニッタクサンフレンズ		—	—	—	—	—	
2	佐藤 権一	山北卓球クラブ		0 — 2	—	2 — 0	1 — 1	2 — 2	2
	加藤 匠	山北卓球クラブ		—	—	—	—	—	
3	前田 民弥	鶴岡第五クラブ		0 — 2	0 — 2	—	0 — 2	0 — 4	3
	菅原 紘一	鶴岡第五クラブ		—	—	—	—	—	

⑧ 120歳未満 女子ダブルス

Aブロック

①は進行お願いします。 女子120歳未満 予選リーグ

8-1

コート

NO	氏名	チーム名	1	2	3	勝/負	勝ゲ/負け	順位
①	伊藤 元美	酒田レディース		2 - 1	2 - 0	2 - 0	4 - 1	1
	真坂 真由美	酒田レディース						
2	本間 千恵子	櫛引スポ少	1 - 2		2 - 0	1 - 1	3 - 2	2
	本間 美知子	村上卓球クラブ						
3	福井 貞子	三川クラブ	0 - 2	0 - 2		0 - 2	0 - 4	3
	飯野 有紀	三川クラブ						

Bブロック

①は進行お願いします。 女子120歳未満 予選リーグ

8-2

コート

NO	氏名	チーム名	1	2	3	勝/負	勝ゲ/負け	順位
①	五十嵐 久美子	あつみクラブ		2 - 0	2 - 0	2 - 0	4 - 0	1
	高橋 勢津	卓友会						
2	伊藤 栄子	スカイ倶楽部	0 - 2		2 - 0	1 - 1	2 - 2	2
	高橋 かおる	スカイ倶楽部						
3	斎藤 美由喜	浜田卓球愛好会	0 - 2	0 - 2		0 - 2	0 - 4	3
	川口 美有希	タクエークラブ						

⑨ 120歳以上 男子ダブルス

Aブロック

①は進行をお願いします。 男子120歳以上 予選リーグ

4-1

コート

NO	氏名	チーム名	1	2	3	勝/負	勝ゲ/負ゲ	順位
①	伊藤 誠二	チーム山形	/	2 - 0	-	1 - 0	2 - 0	1
	関谷 知樹	チーム山形						
2	長谷川 敬	鶴岡ほかり	0 - 2	/	-	0 - 1	0 - 2	2
	上野 仁蔵	鶴岡ほかり						
3			-	-		-	-	

Bブロック

①は進行をお願いします。 男子120歳以上 予選リーグ

5-1

コート

NO	氏名	チーム名	1	2	3	勝/負	勝ゲ/負ゲ	順位
①	桜田 幸雄	酒田クラブ	/	2 - 0	-	1 - 0	2 - 0	1
	今野 正二	酒田クラブ						
2	佐藤 好雄	鶴岡城北	0 - 2	/	-	0 - 1	0 - 2	2
	菅原 勇一	鶴岡城北						
3			-	-		-	-	

Cブロック

①は進行をお願いします。 男子120歳以上 予選リーグ

4-2

コート

NO	氏名	チーム名	1	2	3	勝/負	勝ゲ/負ゲ	順位
①	渡部 洋一	会津クラブ	/	2 - 0	2 - 1	2 - 0	4 - 1	1
	津田 圭一	会津クラブ						
2	斎藤 外志範	山北卓球クラブ	0 - 2	/	2 - 0	1 - 1	2 - 2	2
	上村 秀夫	村上卓球クラブ						
3	畠山 秀美	双葉クラブ	1 - 2	0 - 2	/	0 - 2	1 - 4	3
	佐藤 孝義	双葉クラブ						

Dブロック

①は進行をお願いします。 男子120歳以上 予選リーグ

5-2

コート

NO	氏名	チーム名	1	2	3	勝/負	勝ゲ/負ゲ	順位
①	山名 淳	新潟クラブ	/	-	-	-	-	棄権
	田中 敏朗	新潟クラブ						
2	丸山 淳一	チーム鶴岡	-	/	2 - 0	1 - 0	2 - 0	1
	芳賀 誠	チーム鶴岡						
3	丸山 健治	チーム鶴岡	-	0 - 2	/	0 - 1	0 - 2	2
	白幡 芳雄	游学クラブ						

⑨ 120歳以上 男子ダブルス

Eブロック

①は進行をお願いします。 男子120歳以上 予選リーグ

6-1

コート

NO	氏名	チーム名	1	2	3	勝/負	勝ゲ/負ゲ	順位
①	長南 寛	鶴岡クラブ	/	2 - 0	2 - 0	2 - 0	4 - 0	1
	上野 徹	鶴岡クラブ						
2	鈴木 修二	ウイングス庄内	0 - 2	/	0 - 2	0 - 2	0 - 4	オープン
	押切 博記	ウイングス庄内						
3	鶴見 英紀	鶴岡第六クラブ	0 - 2	2 - 0	/	1 - 1	2 - 2	2
	佐藤 正敏	鶴岡第六クラブ						

Fブロック

①は進行をお願いします。 男子120歳以上 予選リーグ

6-2

コート

NO	氏名	チーム名	1	2	3	勝/負	勝ゲ/負ゲ	順位
①	佐藤 公	朝陽クラブ鶴岡	/	2 - 0	2 - 0	2 - 0	4 - 0	1
	斎藤 弘吉	朝陽クラブ鶴岡						
2	日下部 実	酒田クラブ	0 - 2	/	2 - 0	1 - 1	2 - 2	2
	佐藤 繁和	上郷						
3	菅原 進	チーム鶴岡	0 - 2	0 - 2	/	0 - 2	0 - 4	3
	菅原 敏男	鶴岡第四クラブ						

Gブロック

①は進行をお願いします。 男子120歳以上 予選リーグ

7-1

コート

NO	氏名	チーム名	1	2	3	勝/負	勝ゲ/負ゲ	順位
①	市川 芳章	スマイル会	/	2 - 0	1 - 2	1 - 1	3 - 2	1
	渡邊 政廣	スマイル会						
2	阿部 茂	卓趣会	0 - 2	/	2 - 0	1 - 1	2 - 2	2
	大須田 正彦	卓趣会						
3	石塚 昭	遊学クラブ	2 - 1	0 - 2	/	1 - 1	2 - 3	3
	武田 健治	遊学クラブ						

Hブロック

①は進行をお願いします。 男子120歳以上 予選リーグ

7-2

コート

NO	氏名	チーム名	1	2	3	勝/負	勝ゲ/負ゲ	順位
①	和泉田 俊一	チーム中山	/	2 - 0	2 - 0	2 - 0	4 - 0	1
	長島 修	チーム中山						
2	高橋 幸藏	山形クラブ	0 - 2	/	1 - 2	0 - 2	1 - 4	3
	中野 俊夫	山形クラブ						
3	工藤 正勝	遊学クラブ	0 - 2	2 - 1	/	1 - 1	2 - 3	2
	岡田 政光	遊学クラブ						

⑩ 120歳以上 女子ダブルス

Aブロック

①は進行をお願いします。 女子120歳以上 予選リーグ

9-1

コート

NO	氏名	チーム名	1	2	3	勝/負	勝ゲ/負ゲ	順位
①	石川 和美	鶴岡クラブ	/	2 - 0	-	1 - 0	2 - 0	1
	小池 弘子	鶴岡クラブ						
2	三上 ケイ子	卓趣会	0 - 2	/	-	0 - 1	0 - 2	2
	佐藤 幸子	卓趣会						
3			-	-	/	-	-	

Bブロック

①は進行をお願いします。 女子120歳以上 予選リーグ

10-1

コート

NO	氏名	チーム名	1	2	3	勝/負	勝ゲ/負ゲ	順位
①	斎藤 末子	酒田クラブ	/	2 - 1	-	1 - 0	2 - 1	1
	小寺 弘子	酒田クラブ						
2	松本 恵美子	秋田卓球会館	1 - 2	/	-	0 - 1	1 - 2	2
	白瀬 廣子	秋田卓球会館						
3			-	-	/	-	-	

Cブロック

①は進行をお願いします。 女子120歳以上 予選リーグ

9-2

コート

NO	氏名	チーム名	1	2	3	勝/負	勝ゲ/負ゲ	順位
①	杉本 久美子	チーム山形	/	2 - 0	2 - 0	2 - 0	4 - 0	1
	皆川 文子	チーム山形						
2	伊藤 正子	酒田クラブ	0 - 2	/	2 - 0	1 - 1	2 - 2	2
	土門 栄子	酒田クラブ						
3	遠藤 敬	遊学クラブ	0 - 2	0 - 2	/	0 - 2	0 - 4	3
	加藤 美智子	遊学クラブ						

Dブロック

①は進行をお願いします。 女子120歳以上 予選リーグ

10-2

コート

NO	氏名	チーム名	1	2	3	勝/負	勝ゲ/負ゲ	順位
①	大原 悦子	酒田フォーティークラブ	/	1 - 2	2 - 0	1 - 1	3 - 2	2
	佐藤 直子	酒田ニコットクラブ						
2	森田 淑子	柊クラブ	2 - 1	/	2 - 0	2 - 0	4 - 1	1
	佐藤 郁	仙台萩クラブ						
3	加藤 照子	遊学クラブ	0 - 2	0 - 2	/	0 - 2	0 - 4	3
	工藤 とも美	鶴岡第四クラブ						

⑩ 120歳以上 女子ダブルス

Eブロック

①は進行をお願いします。 女子120歳以上 予選リーグ

11-1

コート

NO	氏名	チーム名	1	2	3	勝/負	勝ゲ/負ゲ	順位
①	小野 幸	鶴岡城北		—	2 — 0	1 — 0	2 — 0	1
	本間 美智子	チーム鶴岡						
2	小和田 純子	スマイル会	—		—	—	0 — 0	棄権
	郷野 艶子	スマイル会						
3	榎本 ひろ子	あつみクラブ	0 — 2	—		0 — 1	0 — 2	2
	五十嵐 礼子	あつみクラブ						

Fブロック

①は進行をお願いします。 女子120歳以上 予選リーグ

11-2

コート

NO	氏名	チーム名	1	2	3	勝/負	勝ゲ/負ゲ	順位
①	村上 ふみ	柁クラブ		2 — 0	2 — 0	2 — 0	4 — 0	1
	鈴木 みち子	柁クラブ						
2	須田 佐知	鶴岡第六クラブ	0 — 2		2 — 0	1 — 1	2 — 2	2
	菅原 千恵	鶴岡第六クラブ						
3	本間 喜與志	あつみクラブ	0 — 2	0 — 2		0 — 2	0 — 4	3
	長谷川 光枝	あつみクラブ						

Gブロック

①は進行をお願いします。 女子120歳以上 予選リーグ

12-1

コート

NO	氏名	チーム名	1	2	3	勝/負	勝ゲ/負ゲ	順位
①	佐藤 和子	余目クラブ		2 — 0	2 — 0	2 — 0	4 — 0	1
	大沼 若子	余目クラブ						
2	高橋 淳子	チーム山形	0 — 2		2 — 1	1 — 1	2 — 3	2
	富塚 修子	チーム山形						
3	菅原 貞子	鶴岡城北	0 — 2	1 — 2		0 — 2	1 — 4	3
	甚田 治美	鶴岡城北						

Hブロック

①は進行をお願いします。 女子120歳以上 予選リーグ

12-2

コート

NO	氏名	チーム名	1	2	3	勝/負	勝ゲ/負ゲ	順位
①	新井 陽子	秋田卓球会館		2 — 1	—	1 — 0	2 — 1	1
	大澤 揚子	秋田卓球会館						
2	森谷 信子	山形クラブ	1 — 2		—	0 — 1	1 — 2	2
	永沼 泰子	山形クラブ						
3	青塚 一女	鶴岡ほかり	—	—		—	—	棄権
	阿部 キエ子	鶴岡ほかり						

⑪ 120歳未満 混合ダブルス

Aブロック

①は進行をお願いします。 混合120歳未満 予選リーグ

13-1

コート

NO	氏名	チーム名	1	2	3	勝/負	勝ゲ/負ゲ	順位
①	本間 善寛	鶴陽クラブ	/	1 - 2	—	0 - 1	1 - 2	2
	本間 咲子	鶴陽クラブ		—	—	1 - 0	2 - 1	1
2	長南 卓也	峰栄スポ少	2 - 1	/	—	—	—	—
	眞田 恵	鶴岡クラブ	—		—	—	—	—
3			—	—	—	—	—	

Bブロック

①は進行をお願いします。 混合120歳未満 予選リーグ

13-2

コート

NO	氏名	チーム名	1	2	3	勝/負	勝ゲ/負ゲ	順位
①	佐藤 正美	余目クラブ	/	2 - 1	2 - 0	2 - 0	4 - 1	1
	門脇 春美	余目クラブ		—	—	—	—	—
2	百瀬 政行	あつみクラブ	1 - 2	/	2 - 0	1 - 1	3 - 2	2
	榎本 昭子	あつみクラブ	—		—	—	—	—
3	池田 律子	鶴岡三陽クラブ	0 - 2	0 - 2	/	0 - 2	0 - 4	3
	高橋 由美子	鶴岡三陽クラブ	—	—		—	—	—

Cブロック

①は進行をお願いします。 混合120歳未満 予選リーグ

14-1

コート

NO	氏名	チーム名	1	2	3	勝/負	勝ゲ/負ゲ	順位
①	富樫 哲弥	金丸卓球クラブ	/	2 - 0	2 - 0	2 - 0	4 - 0	1
	秋山 育子	鶴岡クラブ		—	—	—	—	—
2	阿部 幸紀	あつみクラブ	0 - 2	/	2 - 0	1 - 1	2 - 2	2
	本間 さなえ	あつみクラブ	—		—	—	—	—
3	齋藤 誠	余目クラブ	0 - 2	0 - 2	/	0 - 2	0 - 4	3
	柿崎 妙	余目クラブ	—	—		—	—	—

Dブロック

①は進行をお願いします。 混合120歳未満 予選リーグ

14-2

コート

NO	氏名	チーム名	1	2	3	勝/負	勝ゲ/負ゲ	順位
①	一関 国雄	西卓会	/	2 - 1	2 - 0	2 - 0	4 - 1	1
	佐々木 直美	西卓会		—	—	—	—	—
2	長濱 稔	酒田リパティ	0 - 2	/	2 - 0	1 - 1	2 - 2	2
	佐藤 奈美	酒田リパティ	—		—	—	—	—
3	福井 秀雄	三川クラブ	0 - 2	0 - 2	/	0 - 2	0 - 4	3
	福井 寛子	三川クラブ	—	—		—	—	—

⑪ 120歳未満 混合ダブルス

Eブロック

①は進行をお願いします。 混合120歳未満 予選リーグ

15-1

コート

NO	氏名	チーム名	1	2	3	勝/負	勝ゲ/負ゲ	順位
①	角田 和茂	酒田富士見卓愛会	/	2 - 0	2 - 0	2 - 0	4 - 0	1
	後藤 百合子	酒田富士見卓愛会		2 - 0	2 - 0	2 - 0	4 - 0	
2	鎚谷 知朗	双葉クラブ	0 - 2	/	2 - 0	1 - 1	2 - 2	2
	秋野 郁	双葉クラブ	0 - 2		2 - 0	1 - 1	2 - 2	
3	岡部 一宏	余目クラブ	0 - 2	0 - 2	/	0 - 2	0 - 4	3
	長南 幸子	余目クラブ	0 - 2	0 - 2		0 - 2	0 - 4	

Fブロック

①は進行をお願いします。 混合120歳未満 予選リーグ

15-2

コート

NO	氏名	チーム名	1	2	3	勝/負	勝ゲ/負ゲ	順位
①	田中 清志	秋田大学職員	/	2 - 0	2 - 0	2 - 0	4 - 0	1
	後藤 るり子	男鹿卓球クラブ		2 - 0	2 - 0	2 - 0	4 - 0	
2	佐々木 洋	余目クラブ	0 - 2	/	2 - 0	1 - 1	2 - 2	2
	高橋 悟子	余目クラブ	0 - 2		2 - 0	1 - 1	2 - 2	
3	佐藤 勝也	鶴岡城北	0 - 2	0 - 2	/	0 - 2	0 - 4	3
	佐藤 まり子	鶴岡城北	0 - 2	0 - 2		0 - 2	0 - 4	

⑫ 120歳以上 混合ダブルス

Aブロック

①は進行をお願いします。 混合120歳以上 予選リーグ

16-1

コート

NO	氏名	チーム名	1	2	3	勝/負	勝ゲ/負ゲ	順位
①	轡田 崇幸	チーム中山	/	2 - 0	-	1 - 0	2 - 0	1
	渡部 敏恵	チーム中山						
2	細井 斉	鶴岡クラブ	0 - 2	/	-	0 - 1	0 - 2	2
	畑山 豊美	鶴岡第六クラブ						
3			-	-		-	-	

Bブロック

①は進行をお願いします。 混合120歳以上 予選リーグ

17-1

コート

NO	氏名	チーム名	1	2	3	勝/負	勝ゲ/負ゲ	順位
①	小澤 俊幸	秋田卓球会館	/	2 - 1	-	1 - 0	2 - 1	1
	佐藤 美恵	チーム鶴岡						
2	鶴巻 千秋	湊卓友会	1 - 2	/	-	0 - 1	1 - 2	2
	渡部 智恵子	湊卓友会						
3			-	-		-	-	

Cブロック

①は進行をお願いします。 混合120歳以上 予選リーグ

16-2

コート

NO	氏名	チーム名	1	2	3	勝/負	勝ゲ/負ゲ	順位
①	松橋 勝見	暖衛工業クラブ	/	2 - 0	2 - 0	2 - 0	4 - 0	1
	清水 祥子	こまちレディース						
2	渡辺 孝次	酒田若浜	0 - 2	/	1 - 2	0 - 2	1 - 4	3
	渡辺 直子	酒田若浜						
3	斎藤 等	鶴岡第四クラブ	0 - 2	2 - 1	/	1 - 1	2 - 3	2
	斎藤 まゆみ	鶴岡第四クラブ						

Dブロック

①は進行をお願いします。 混合120歳以上 予選リーグ

17-2

コート

NO	氏名	チーム名	1	2	3	勝/負	勝ゲ/負ゲ	順位
①	三浦 久和	チーム三浦	/	2 - 0	2 - 0	2 - 0	4 - 0	1
	佐藤 京子	チーム三浦						
2	阿部 道夫	ピンポン倶楽部	0 - 2	/	2 - 0	1 - 1	2 - 2	2
	井上 美智子	ピンポン倶楽部						
3	安藤 透	鶴岡第五クラブ	0 - 2	0 - 2	/	0 - 2	0 - 4	3
	富樫 洋子	鶴岡第五クラブ						

Eブロック

①は進行をお願いします。 混合120歳以上 予選リーグ

18-1

コート

NO	氏名	チーム名	1	2	3	勝/負	勝ゲ/負ゲ	順位
①	小山 久雄	山形クラブ	/	2 - 0	2 - 0	2 - 0	4 - 0	1
	荒井 悦子	山形クラブ						
2	佐々木 敬雄	卓泉会	0 - 2	/	1 - 2	0 - 2	1 - 4	3
	東海林 保子	卓泉会						
3	石塚 昇	鶴岡第四クラブ	0 - 2	2 - 1	/	1 - 1	2 - 3	2
	鈴木 和子	鶴岡第四クラブ						

⑫ 120歳以上 混合ダブルス

Fブロック

①は進行をお願いします。 混合120歳以上 予選リーグ

18-2

コート

NO	氏名	チーム名	1	2	3	勝/負	勝ゲ/負ゲ	順位
①	阿部 良行	山形クラブ	/	2 - 1	2 - 0	2 - 0	4 - 1	1
	長岡 道子	山形クラブ						
2	鈴木 則夫	湊卓友会	1 - 2	/	2 - 0	1 - 1	3 - 2	2
	山本 みつゑ	湊卓友会						
3	渡部 健二	鶴岡ほかり	0 - 2	0 - 2	/	0 - 2	0 - 4	3
	相澤 和子	鶴岡ほかり						

Gブロック

①は進行をお願いします。 混合120歳以上 予選リーグ

19-1

コート

NO	氏名	チーム名	1	2	3	勝/負	勝ゲ/負ゲ	順位
①	野間 博	鶴岡クラブ	/	2 - 0	-	1 - 0	2 - 0	1
	吉井 三津枝	鶴岡クラブ						
2	小野 作二	スターダスト	0 - 2	/	-	0 - 1	0 - 2	2
	土橋 スミ子	スターダスト						
3	長谷川 正士	金丸卓球クラブ	-	-	/	-	-	棄権
	長谷川 剛子	金丸卓球クラブ						

Hブロック

①は進行をお願いします。 混合120歳以上 予選リーグ

19-2

コート

NO	氏名	チーム名	1	2	3	勝/負	勝ゲ/負ゲ	順位
①	高橋 和久	淡交クラブ	/	0 - 2	0 - 2	0 - 2	0 - 4	3
	武田 智子	天童クラブ						
2	河内 義秋	大形クラブ	2 - 0	/	1 - 2	1 - 1	3 - 2	2
	吉沢 憲子	卓好クラブ						
3	今野 幸喜	遊学クラブ	2 - 0	2 - 1	/	2 - 0	4 - 1	1
	大友 あさ	遊学クラブ						

Iブロック

①は進行をお願いします。 混合120歳以上 予選リーグ

20-1

コート

NO	氏名	チーム名	1	2	3	勝/負	勝ゲ/負ゲ	順位
①	近藤 晴美	秋田市西卓会	/	2 - 0	2 - 0	2 - 0	4 - 0	1
	菊地 裕子	秋田卓球会館						
2	富樫 勝雄	ウイングス庄内	0 - 2	/	2 - 0	1 - 1	2 - 2	2
	横山 和子	ウイングス庄内						
3	白幡 俊	あつみクラブ	0 - 2	0 - 2	/	0 - 2	0 - 4	3
	平形 ちよ	あつみクラブ						

Jブロック

①は進行をお願いします。 混合120歳以上 予選リーグ

20-2

コート

NO	氏名	チーム名	1	2	3	勝/負	勝ゲ/負ゲ	順位
①	佐藤 敬一	天童クラブ	/	2 - 0	2 - 0	2 - 0	4 - 0	1
	茨木 和子	スマイル会						
2	赤澤 信男	新発田ラージ	0 - 2	/	0 - 2	0 - 2	0 - 4	3
	赤澤 フミエ	新発田ラージ						
3	岡部 勉	鶴岡城北	0 - 2	2 - 0	/	1 - 1	2 - 2	2
	岡部 よし子	鶴岡城北						

⑫ 120歳以上 混合ダブルス

Kブロック

①は進行をお願いします。 混合120歳以上 予選リーグ

21

コート

NO	氏名	チーム名	1	2	3	勝/負	勝ゲ/負ゲ	順位
①	伊藤 孝志	スカイ倶楽部	/	2 - 1	2 - 0	2 - 0	4 - 1	1
	小原 奈保子	スカイ倶楽部						
2	天野 正志	チーム山形	1 - 2	/	2 - 0	1 - 1	3 - 2	2
	梶谷 真喜子	チーム山形						
3	齋藤 正人	鶴岡第六クラブ	0 - 2	0 - 2	/	0 - 2	0 - 4	3
	川辺 光代	鶴岡第六クラブ						

Lブロック

①は進行をお願いします。 混合120歳以上 予選リーグ

22

コート

NO	氏名	チーム名	1	2	3	勝/負	勝ゲ/負ゲ	順位
①	石川 鐵治	スカイ倶楽部	/	2 - 0	2 - 0	2 - 0	4 - 0	1
	伊藤 節子	スカイ倶楽部						
2	蛸井 恒祐	鶴岡三暁クラブ	0 - 2	/	2 - 1	1 - 1	2 - 3	2
	蛸井 喜美子	鶴岡三暁クラブ						
3	日向 正暢	双葉クラブ	0 - 2	1 - 2	/	0 - 2	1 - 4	3
	井上 直子	双葉クラブ						

Mブロック

①は進行をお願いします。 混合120歳以上 予選リーグ

23

コート

NO	氏名	チーム名	1	2	3	勝/負	勝ゲ/負ゲ	順位
①	斎藤 俊昭	天童クラブ	/	0 - 2	2 - 0	1 - 1	2 - 2	2
	橋本 恵美	天童クラブ						
2	工藤 正治	スターダスト	2 - 0	/	2 - 0	2 - 0	4 - 0	1
	佐藤 良子	スターダスト						
3	佐藤 達夫	鶴岡城北	0 - 2	0 - 2	/	0 - 2	0 - 4	3
	佐藤 しず子	鶴岡城北						

Nブロック

①は進行をお願いします。 混合120歳以上 予選リーグ

24

コート

NO	氏名	チーム名	1	2	3	勝/負	勝ゲ/負ゲ	順位
①	佐藤 伸吾	スターダスト	/	2 - 0	2 - 1	2 - 0	4 - 1	1
	佐藤 市子	スターダスト						
2	奥津 年一	湊卓友会	0 - 2	/	1 - 2	0 - 2	1 - 4	3
	佐藤 実重子	湊卓友会						
3	鈴木 吉男	鶴岡ほかり	1 - 2	2 - 1	/	1 - 1	3 - 3	2
	墨井 公	鶴岡ほかり						

⑬ 140歳以上 混合ダブルス

Aブロック

①は進行をお願いします。 混合140歳以上 予選リーグ

25-1

コート

NO	氏名	チーム名	1	2	3	勝/負	勝ゲ/負ゲ	順位
①	中山 勝	チーム中山		-	-	-	-	棄権
	白倉 明子	卓好クラブ						
2	岸井 宏樹	鶴岡クラブ	-		2 - 0	1 - 0	2 - 0	1
	斎藤 洋子	鶴岡クラブ						
3	坂田 弘吉	鶴岡第四クラブ	-	0 - 2		0 - 1	0 - 2	2
	佐々木 和子	鶴岡第四クラブ						

Bブロック

①は進行をお願いします。 混合140歳以上 予選リーグ

25-2

コート

NO	氏名	チーム名	1	2	3	勝/負	勝ゲ/負ゲ	順位
①	佐藤 明利	鶴岡クラブ		2 - 0	2 - 0	2 - 0	4 - 0	1
	佐藤 美和子	鶴岡クラブ						
2	遠藤 遼次	鶴岡第六クラブ	0 - 2		2 - 0	1 - 1	2 - 2	2
	三浦 捷子	鶴岡第六クラブ						
3	菅原 悟	鶴岡第四クラブ	0 - 2	0 - 2		0 - 2	0 - 4	3
	宮崎 京子	鶴岡第四クラブ						

Cブロック

①は進行をお願いします。 混合140歳以上 予選リーグ

26-1

コート

NO	氏名	チーム名	1	2	3	勝/負	勝ゲ/負ゲ	順位
①	河村 吉夫	山形クラブ		2 - 0	2 - 0	2 - 0	4 - 0	1
	太田 トクエ	山形クラブ						
2	八向 眞	鶴岡城北	0 - 2		2 - 1	1 - 1	2 - 3	2
	八向 啓子	鶴岡城北						
3	大滝 昭雄	六暘クラブ	0 - 2	1 - 2		0 - 2	1 - 4	3
	佐藤 京子	六暘クラブ						

Dブロック

①は進行をお願いします。 混合140歳以上 予選リーグ

26-2

コート

NO	氏名	チーム名	1	2	3	勝/負	勝ゲ/負ゲ	順位
①	黒田 幸彦	仙台萩クラブ		2 - 0	2 - 0	2 - 0	4 - 0	1
	宮田 絢子	柊クラブ						
2	小島 洋一	ピンポン倶楽部	0 - 2		2 - 1	1 - 1	2 - 3	2
	小家 紀里	ピンポン倶楽部						
3	長岡 道彦	鶴岡第四クラブ	0 - 2	1 - 2		0 - 2	1 - 4	3
	友野 セツ	鶴岡第四クラブ						

Eブロック

①は進行をお願いします。 混合140歳以上 予選リーグ

27-1

コート

NO	氏名	チーム名	1	2	3	勝/負	勝ゲ/負ゲ	順位
①	高橋 栄一	ノース村山淡交クラブ		2 - 1	2 - 0	2 - 1	4 - 1	1
	滝口 洋子	天童クラブ						
2	山口 巖	鶴岡第六クラブ	1 - 2		2 - 0	1 - 1	3 - 2	2
	齋藤 愛子	鶴岡第六クラブ						
3	今野 謙一	鶴岡ほかり	0 - 2	0 - 2		0 - 2	0 - 4	3
	高橋 洋子	鶴岡ほかり						

⑬ 140歳以上 混合ダブルス

Fブロック

①は進行をお願いします。 混合140歳以上 予選リーグ

27-2

コート

NO	氏名	チーム名	1	2	3	勝/負	勝ゲ/負ゲ	順位
①	深瀬 正人	天童クラブ		-	2 - 0	1 - 0	2 - 0	1
	伊藤 宏江	天童クラブ						
2	大滝 公男	大形クラブ	-		-	-	-	棄権
	大滝 和子	大形クラブ						
3	佐藤 成一	遊学クラブ	0 - 2	-		0 - 1	0 - 2	2
	鈴木 和子	遊学クラブ						

Gブロック

①は進行をお願いします。 混合140歳以上 予選リーグ

28-1

コート

NO	氏名	チーム名	1	2	3	勝/負	勝ゲ/負ゲ	順位
①	武田 芳男	山形クラブ		1 - 2	1 - 2	0 - 2	2 - 4	3
	坂野 洋子	山形クラブ						
2	佐藤 利勝	酒田クラブ	2 - 1		2 - 0	2 - 0	4 - 1	1
	佐藤 葉子	酒田ラージボールフレンド						
3	若生 直巳	鶴岡第五クラブ	2 - 1	0 - 2		1 - 1	2 - 3	2
	菅原 八重	鶴岡第五クラブ						

Hブロック

①は進行をお願いします。 混合140歳以上 予選リーグ

28-2

コート

NO	氏名	チーム名	1	2	3	勝/負	勝ゲ/負ゲ	順位
①	船橋 栄吉	沖館新卓球クラブ		2 - 0	2 - 0	2 - 0	4 - 0	1
	山本 泰子	沖館新卓球クラブ						
2	小山 孝雄	柏崎ラージ	0 - 2		2 - 0	1 - 1	2 - 2	2
	阿部 つや子	チーム鶴岡						
3	菊地 恒夫	双葉クラブ	0 - 2	0 - 2		0 - 2	0 - 4	3
	千葉 文子	双葉クラブ						

Iブロック

①は進行をお願いします。 混合140歳以上 予選リーグ

29

コート

NO	氏名	チーム名	1	2	3	勝/負	勝ゲ/負ゲ	順位
①	寒河江 幹郎	天童クラブ		2 - 1	2 - 0	2 - 0	4 - 1	1
	新関 千鶴子	天童クラブ						
2	白幡 勇	鶴岡ほかり	1 - 2		2 - 0	1 - 1	3 - 2	2
	今野 和子	鶴岡ほかり						
3	長谷川 一夫	鶴岡第四クラブ	0 - 2	0 - 2		0 - 2	0 - 4	3
	白幡 恵美子	鶴岡第四クラブ						

Jブロック

①は進行をお願いします。 混合140歳以上 予選リーグ

30

コート

NO	氏名	チーム名	1	2	3	勝/負	勝ゲ/負ゲ	順位
①	石田 孝造	沖館新卓球クラブ		-	2 - 0	-	2 - 0	1
	佐藤 靖子	沖館新卓球クラブ						
2	高橋 浩一	山形クラブ	-		-	-	-	棄権
	田中 良子	山形クラブ						
3	五十嵐 峰松	鶴岡ほかり	0 - 2	-		-	0 - 2	2
	金内 佳子	鶴岡ほかり						

①60歳未満 男子シングルス 1・2位トーナメント

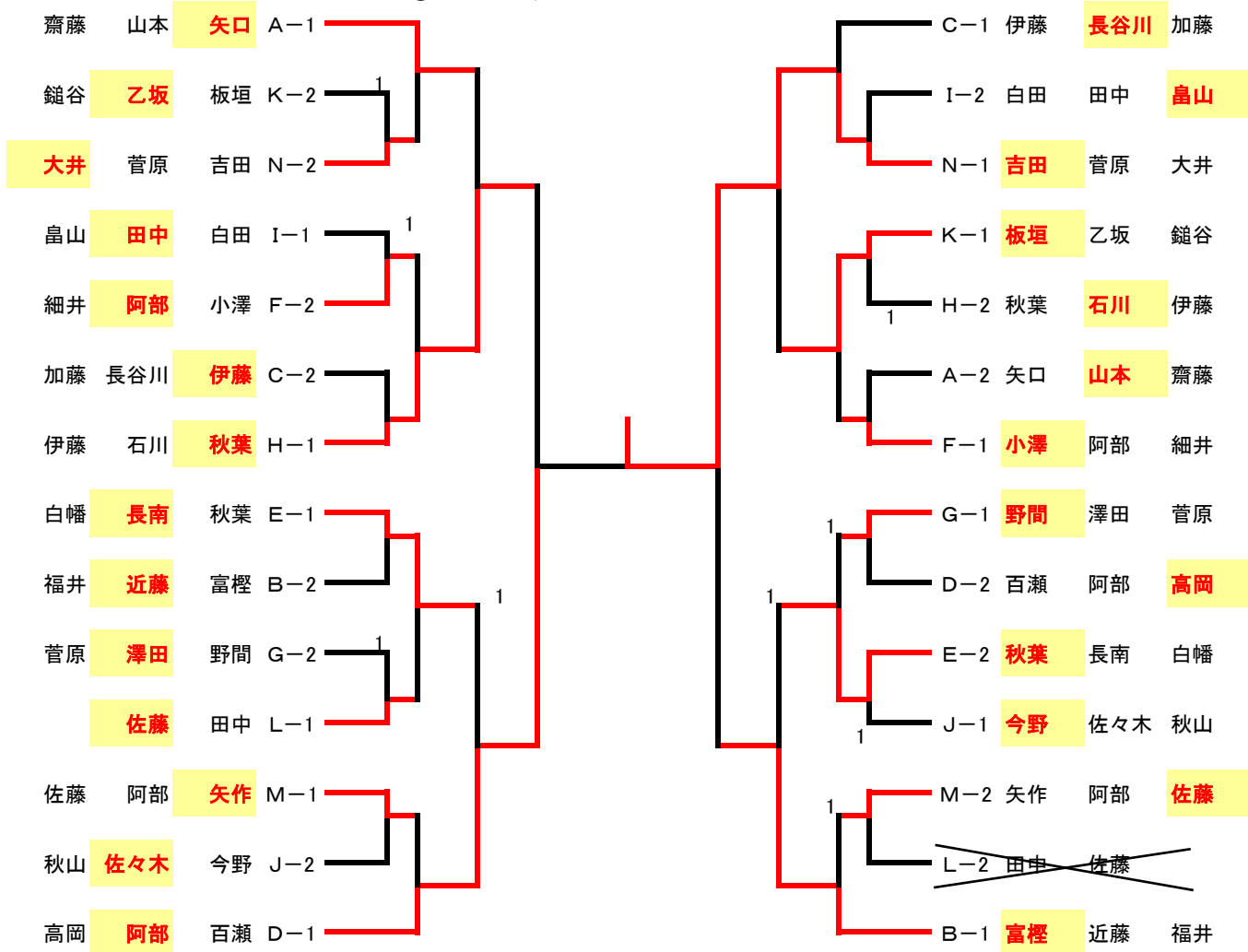

①60歳未満 男子シングルス 3位トーナメント

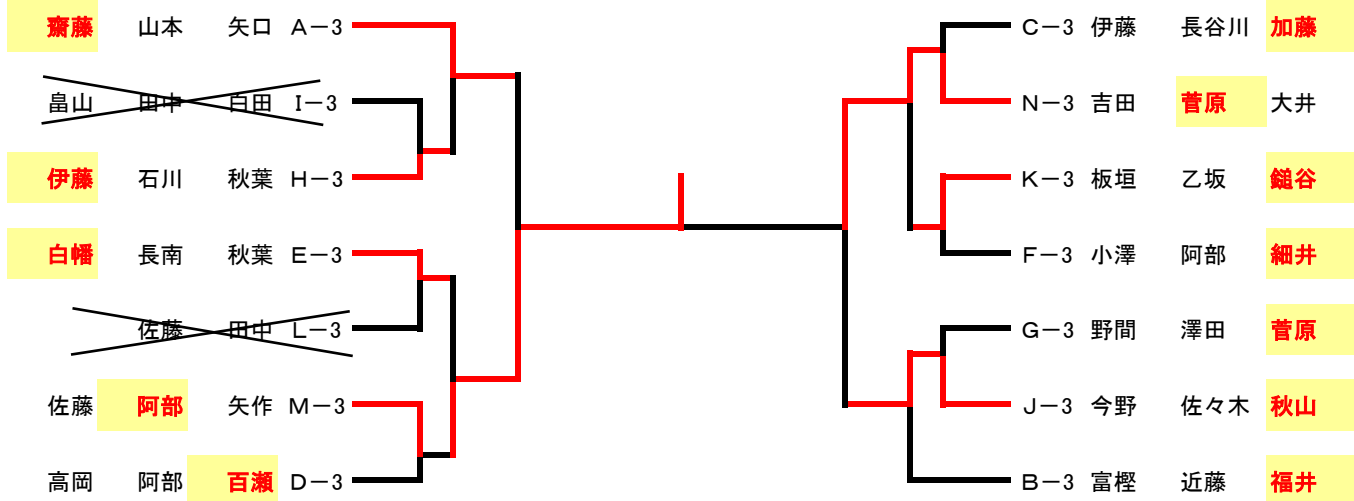

②60歳未満 女子シングルス 1・2位トーナメント

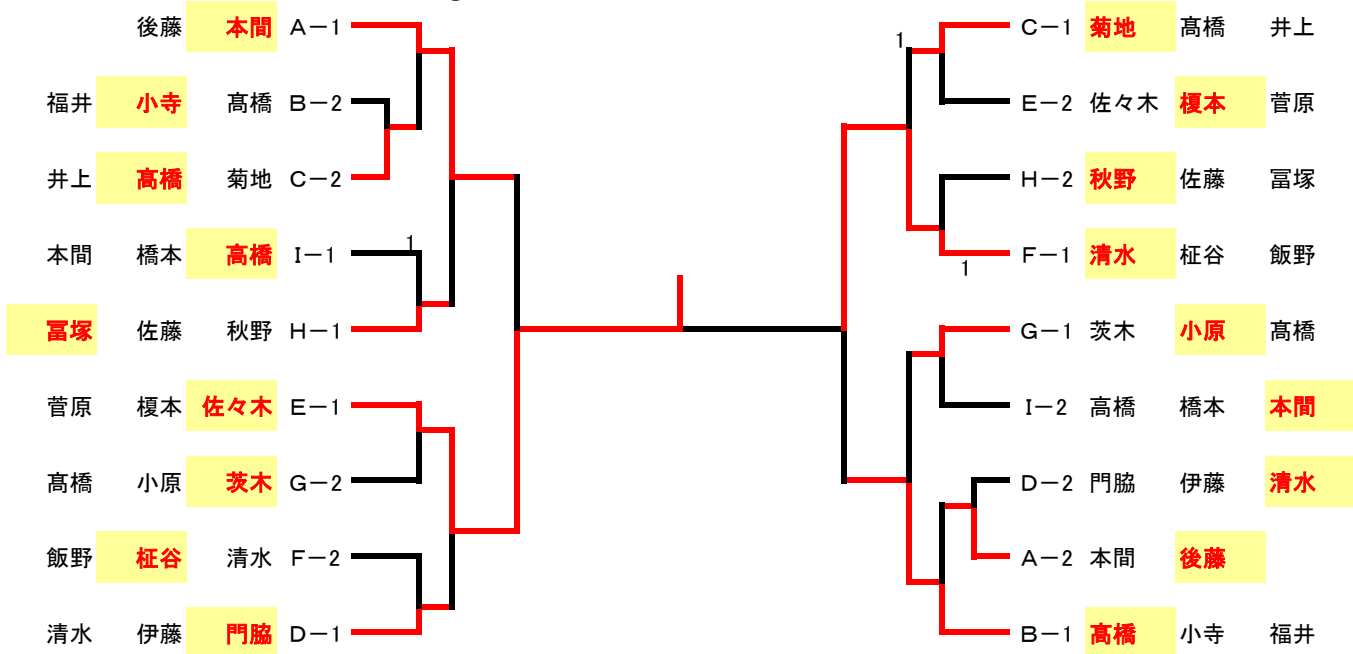

②60歳未満 女子シングルス 3位トーナメント

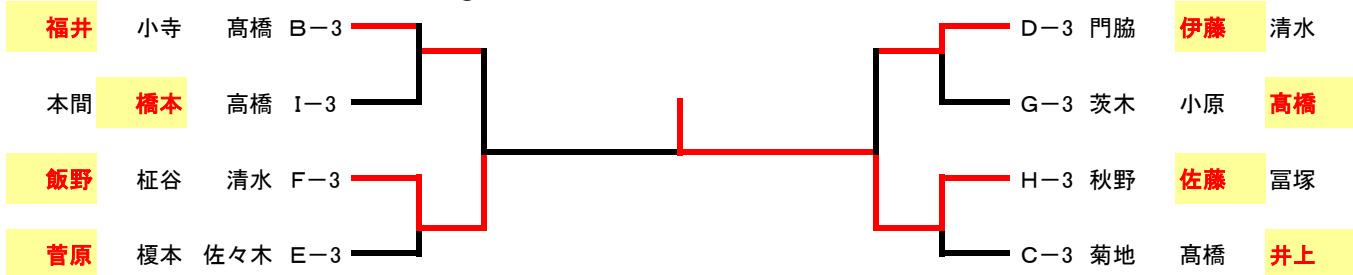

③60歳以上 男子シングルス 1・2位トーナメント

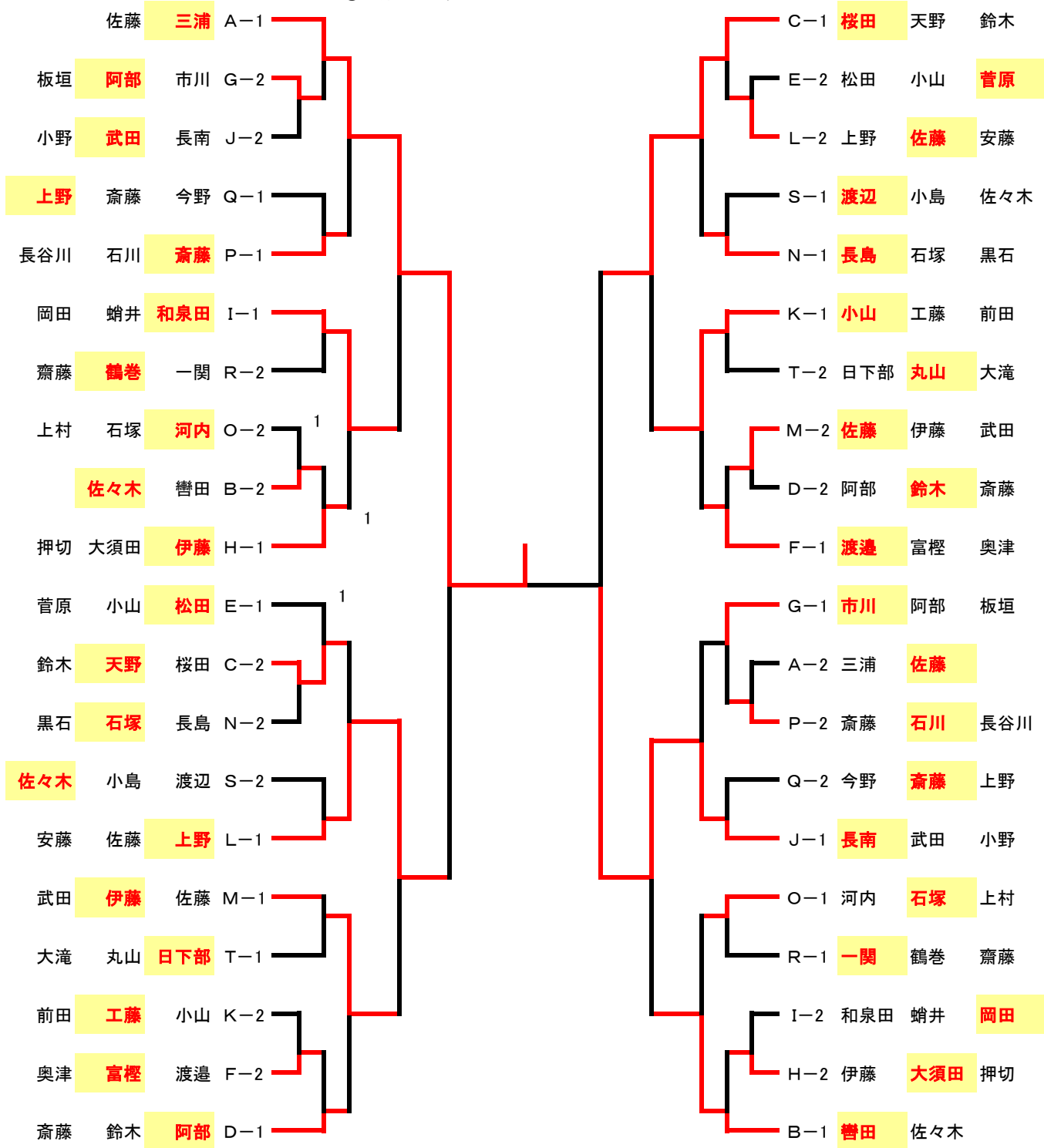

③60歳以上 男子シングルス 3位トーナメント

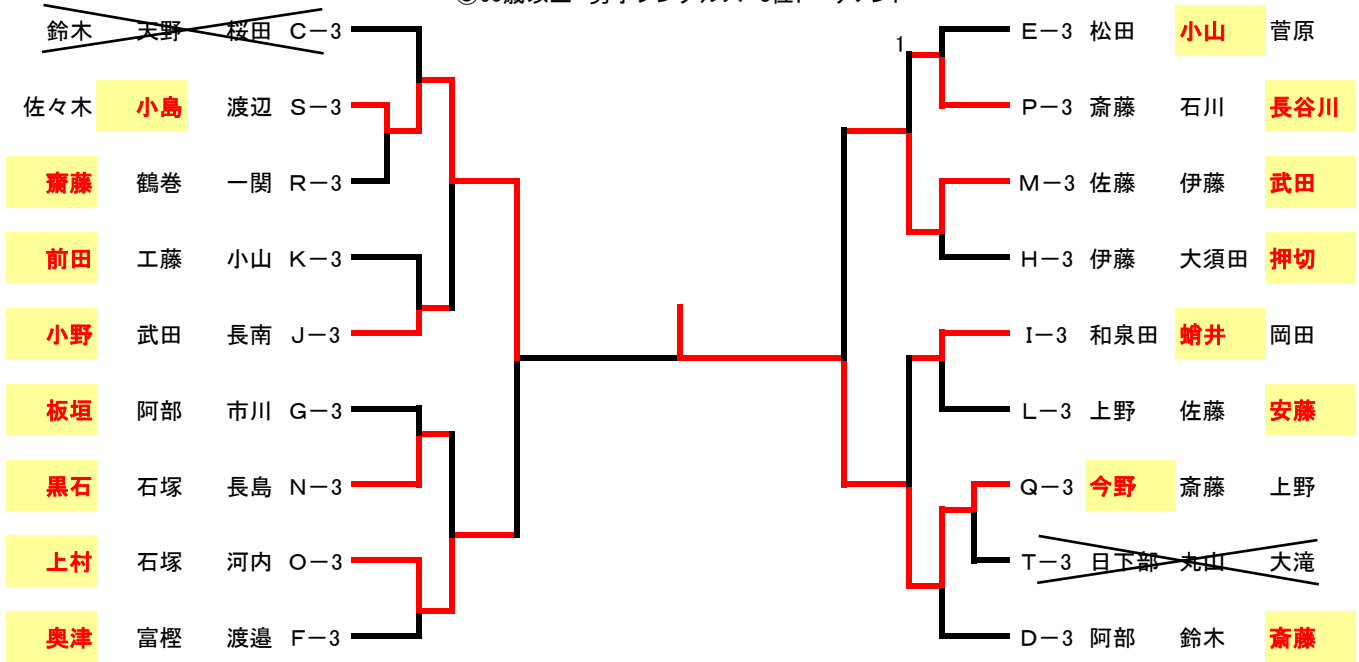

④60歳以上 女子シングルス 1・2位トーナメント

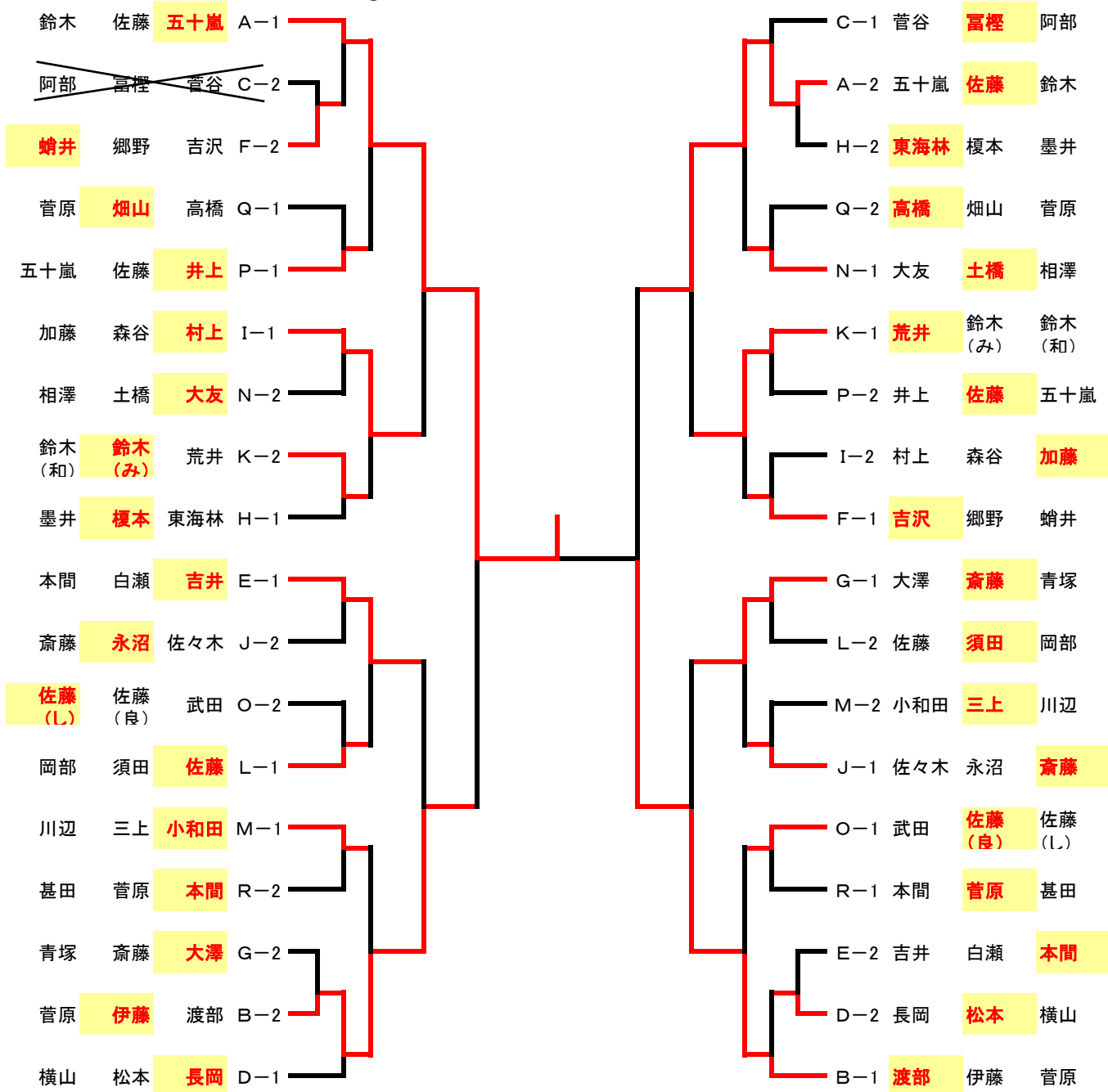

④60歳以上 女子シングルス 3位トーナメント

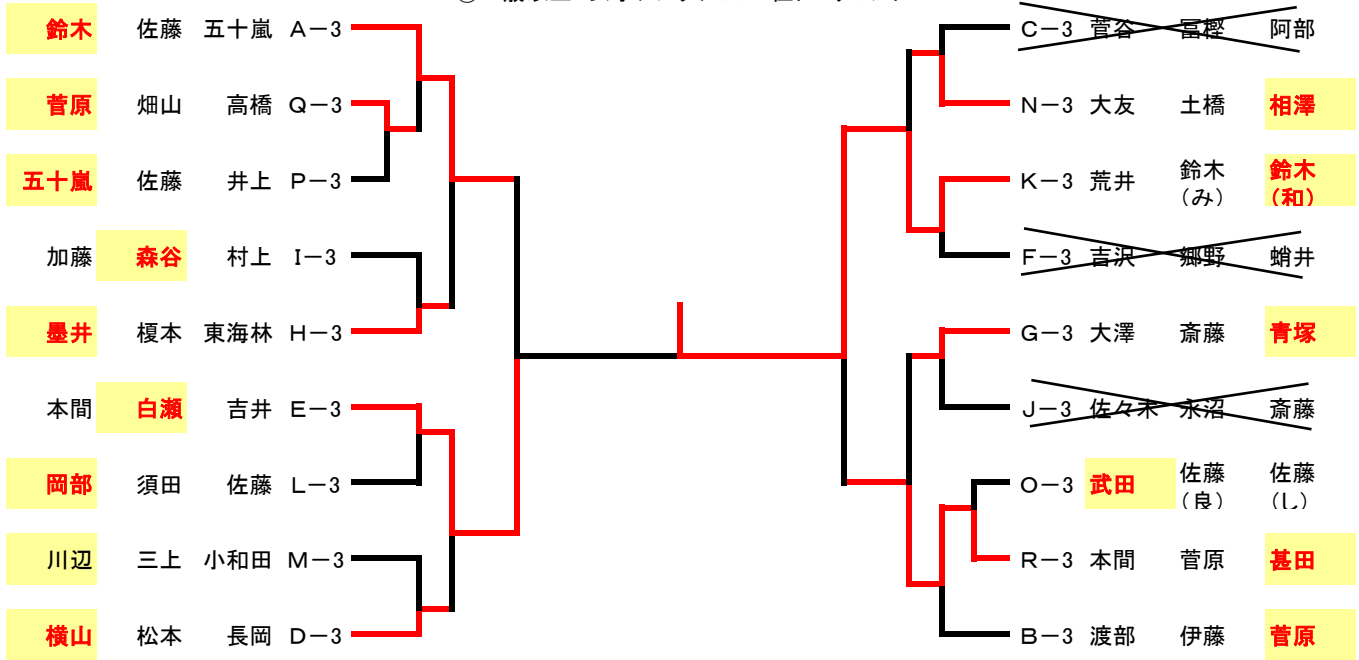

⑤70歳以上 男子シングルス 1・2位トーナメント

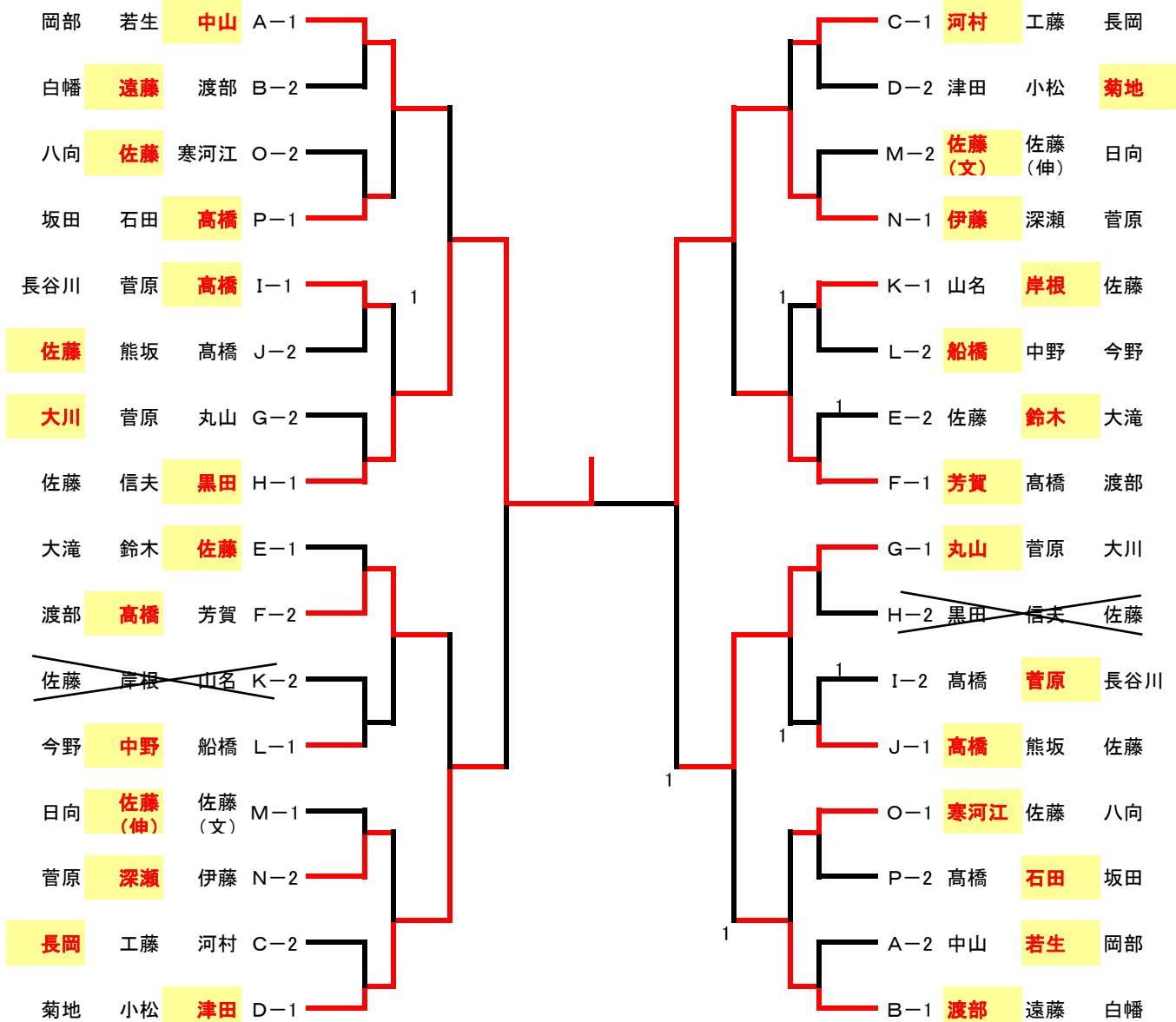

⑤70歳以上 男子シングルス 3位トーナメント

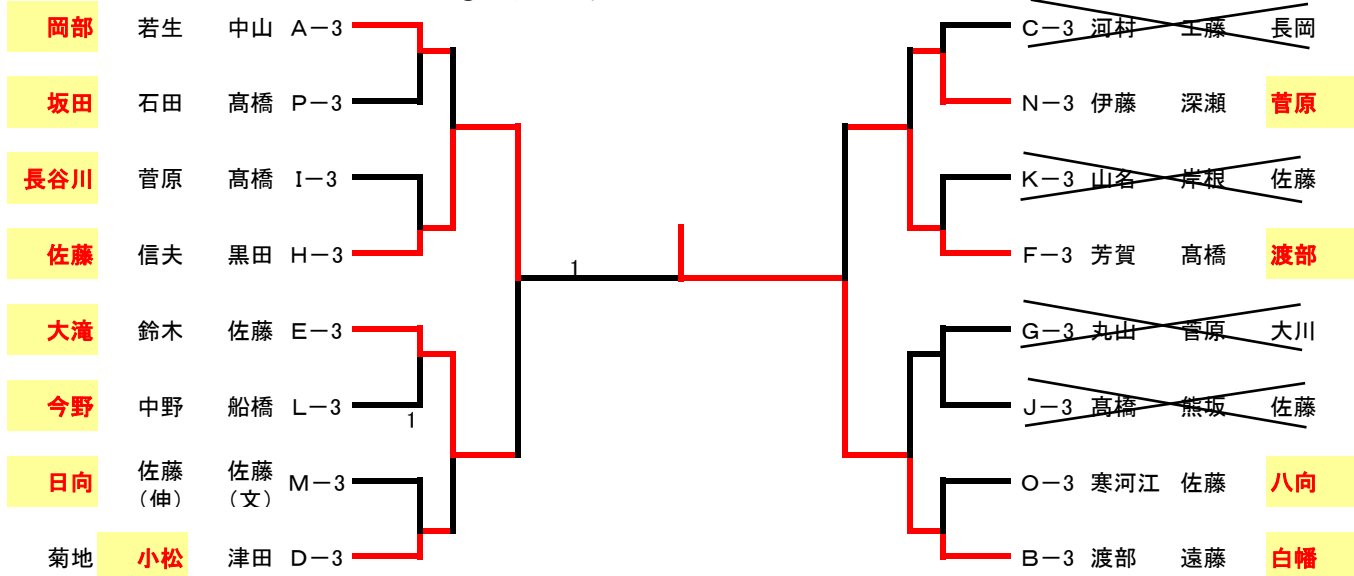

⑥70歳以上 女子シングルス 1・2位トーナメント

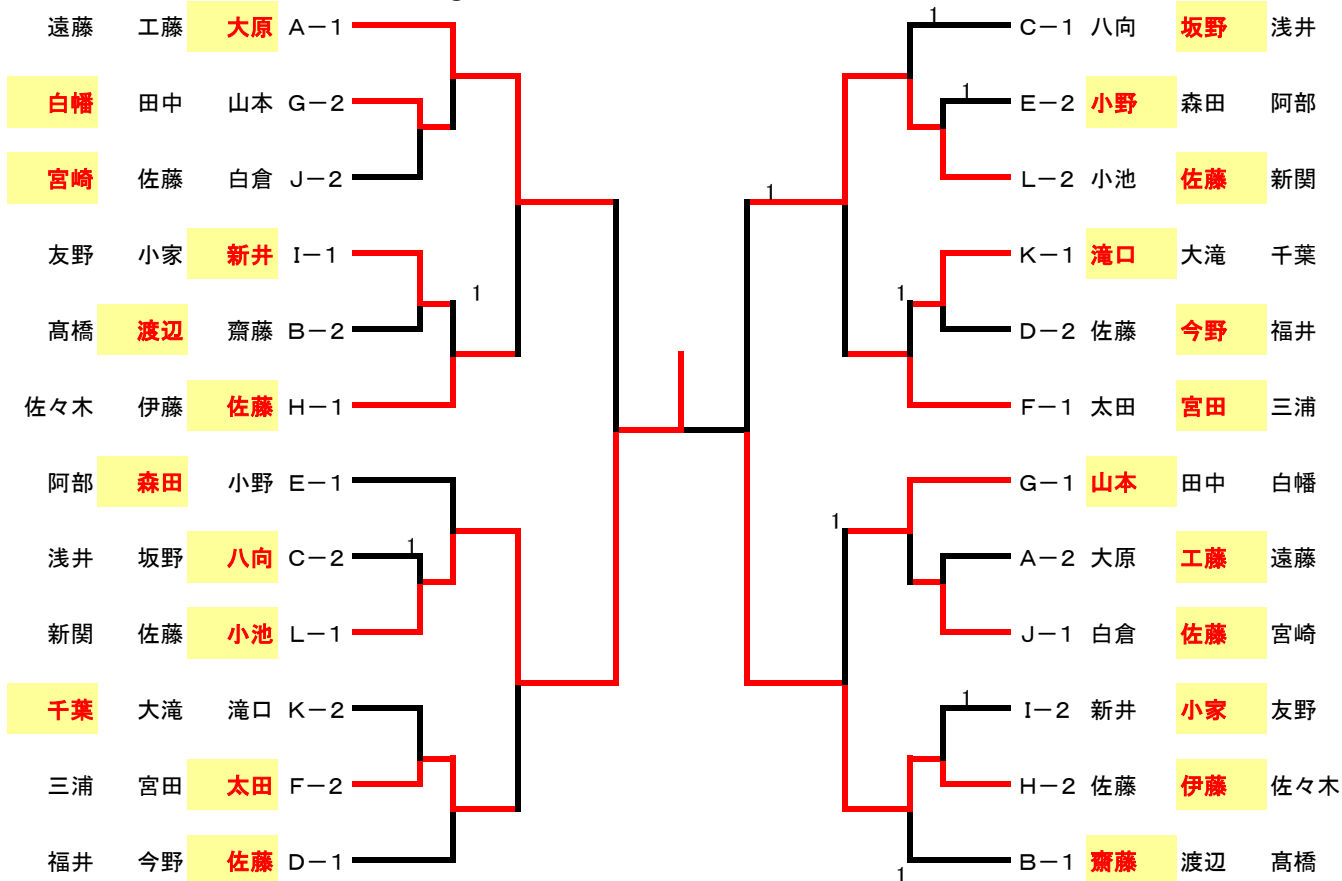

⑥70歳以上 女子シングルス 3位トーナメント

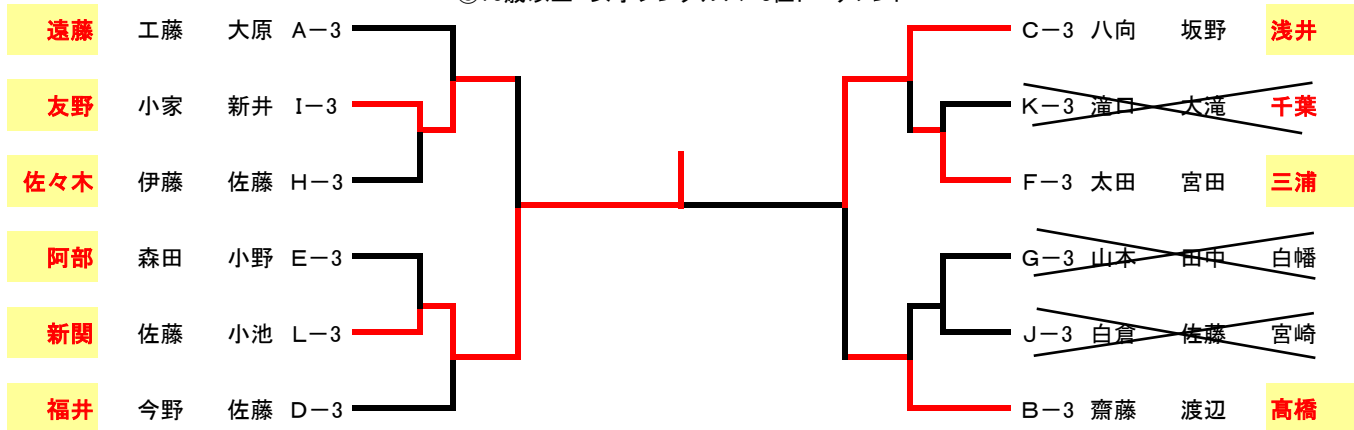

⑦120歳未満 男子ダブルス 1・2位トーナメント

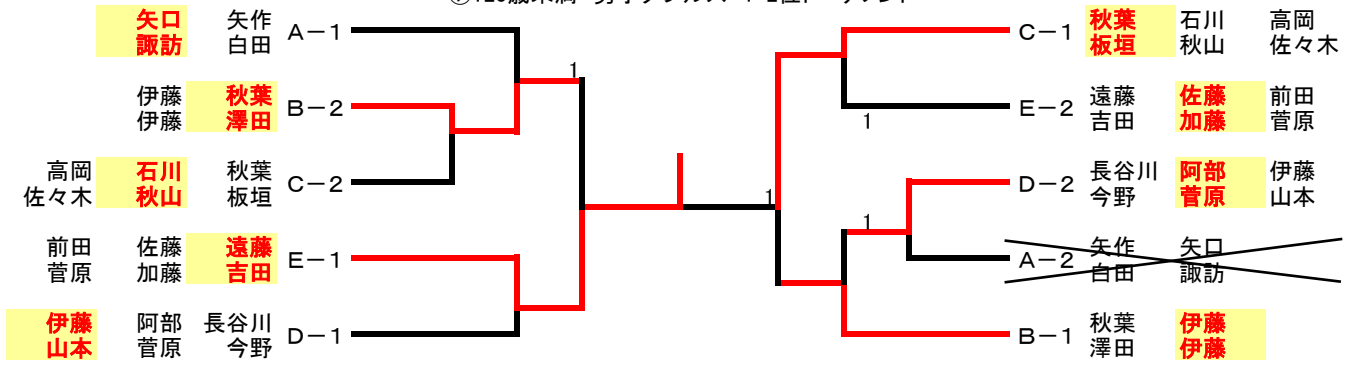

⑧120歳未満 女子ダブルス 1・2位トーナメント

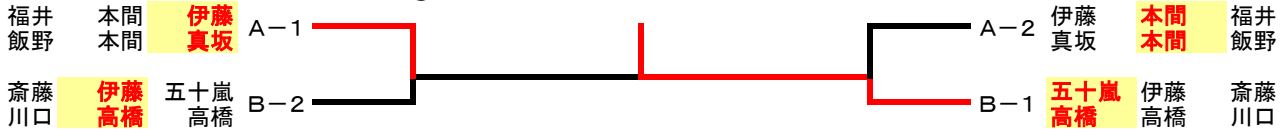

⑨120歳以上 男子ダブルス 1・2位トーナメント

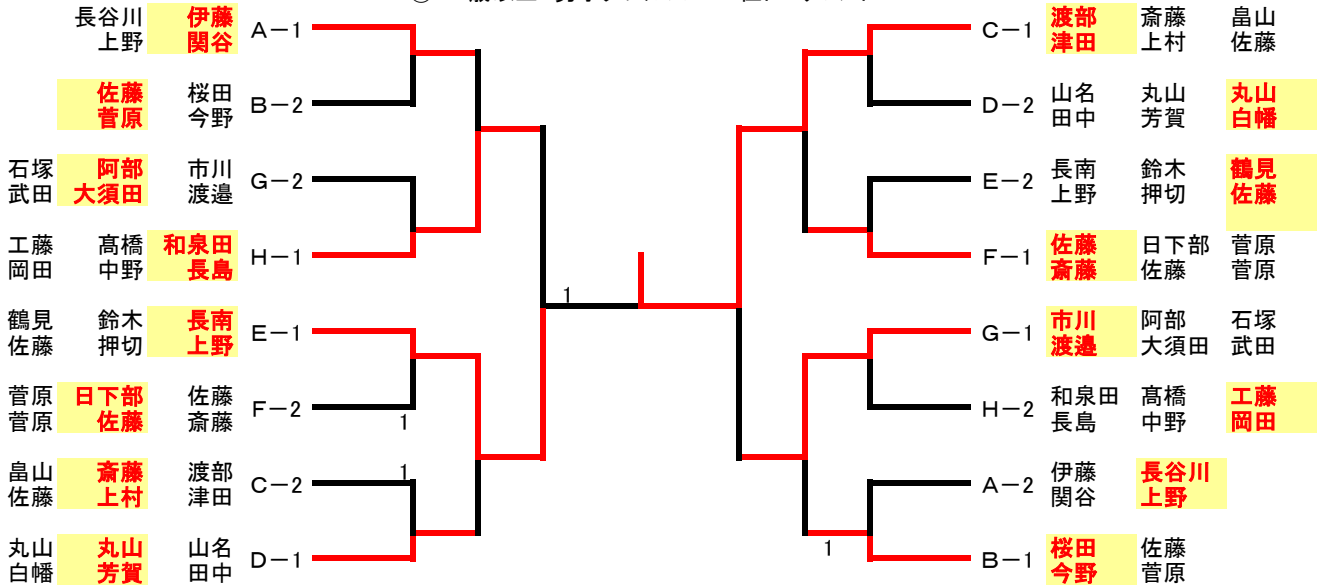

⑩120歳以上 男子ダブルス 3位トーナメント

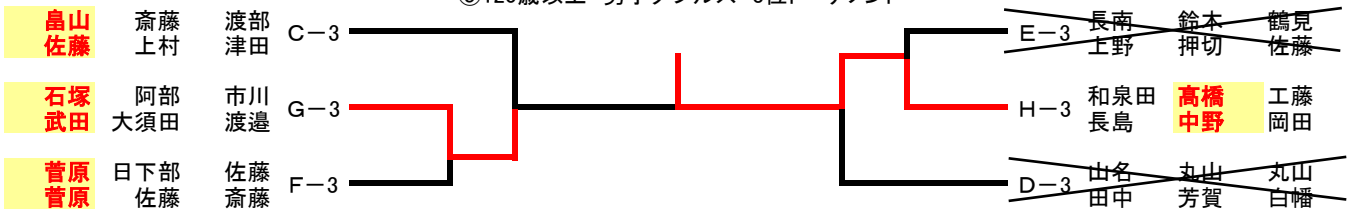

⑩120歳以上 女子ダブルス 1・2位トーナメント

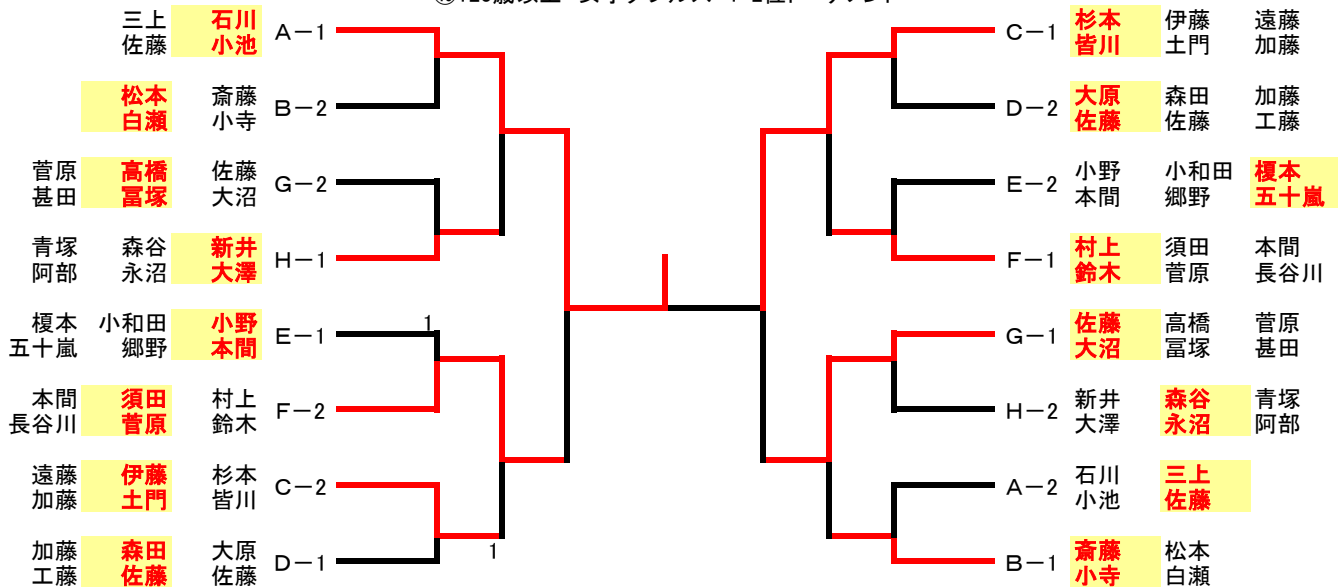

⑩120歳以上 女子ダブルス 3位トーナメント

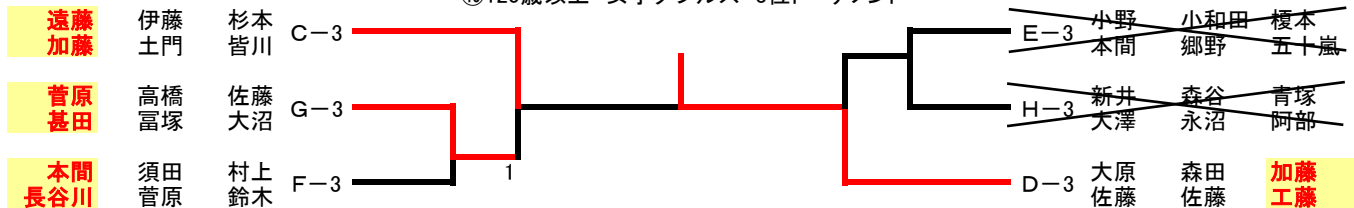

⑪120歳未満 混合ダブルス 1・2位トーナメント

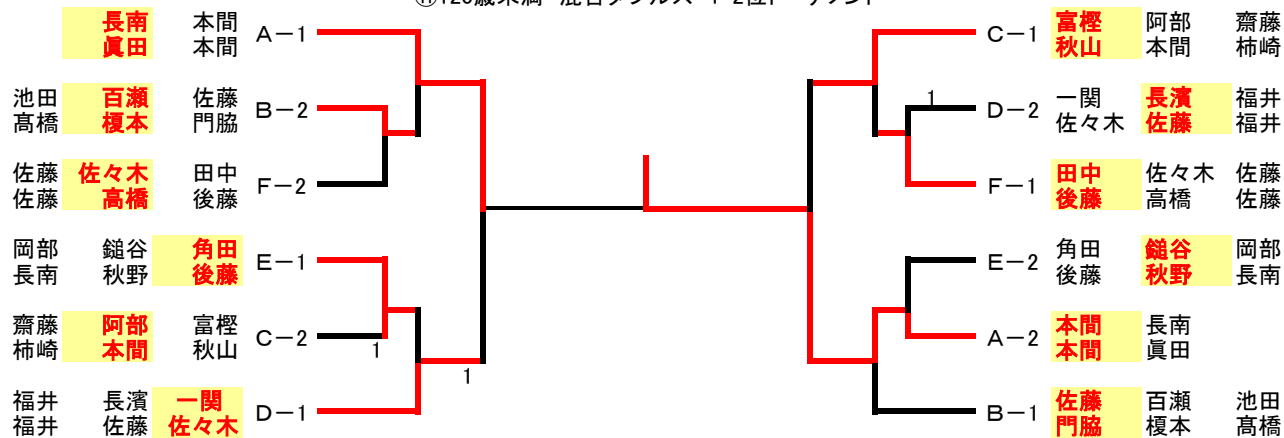

⑪120歳未満 混合ダブルス 3位トーナメント

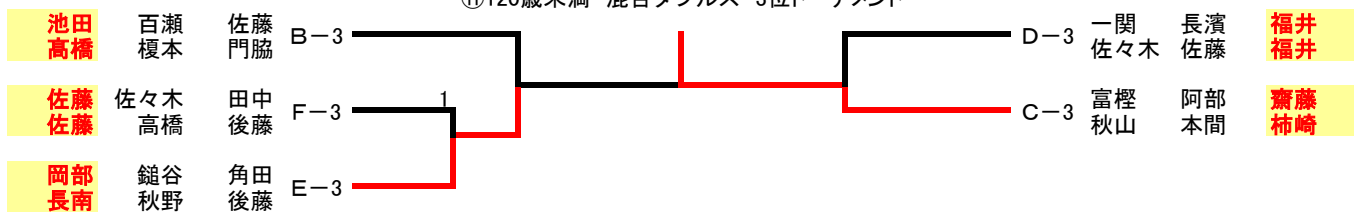

⑫120歳以上 混合ダブルス 1・2位トーナメント

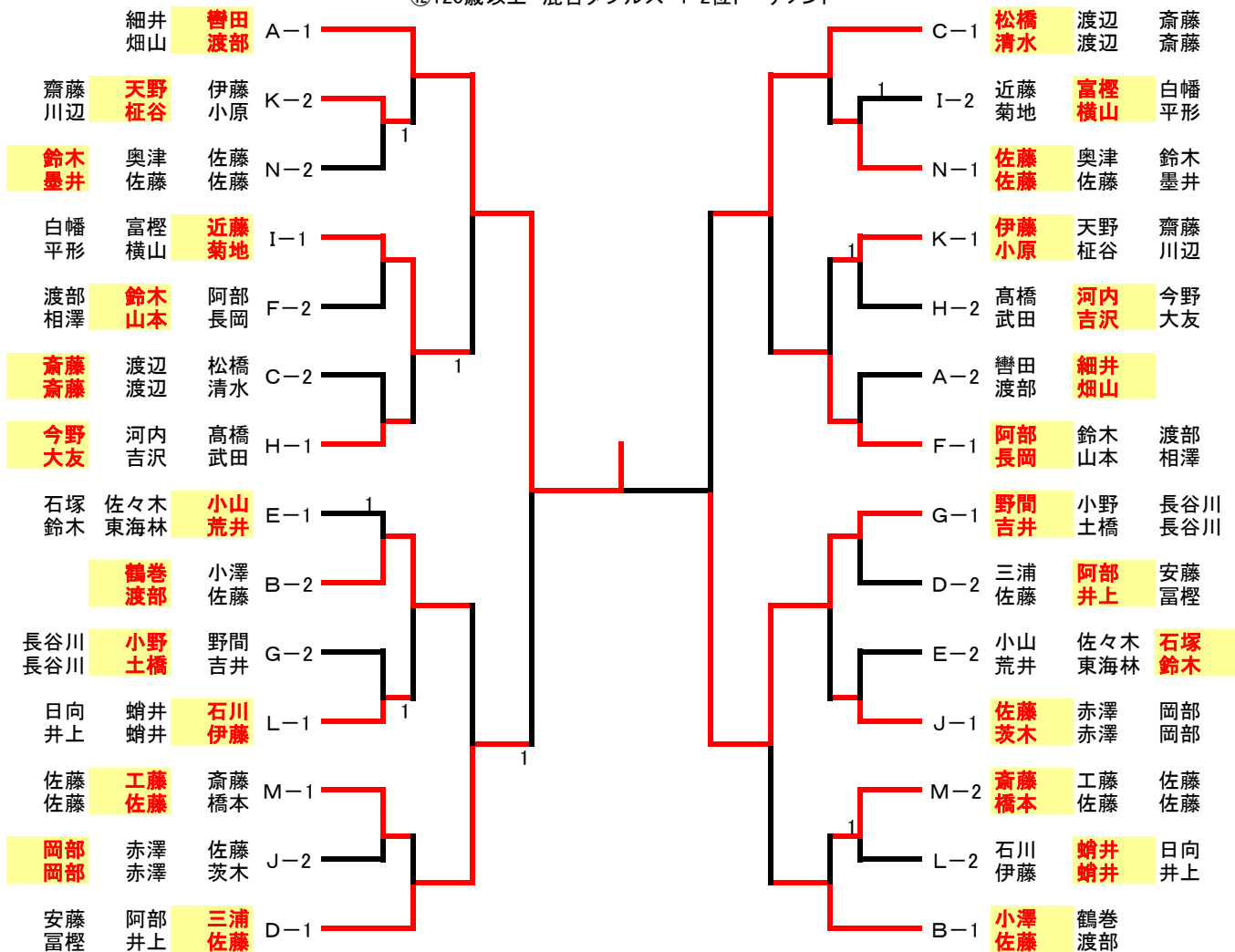

⑫120歳以上 混合ダブルス 3位トーナメント

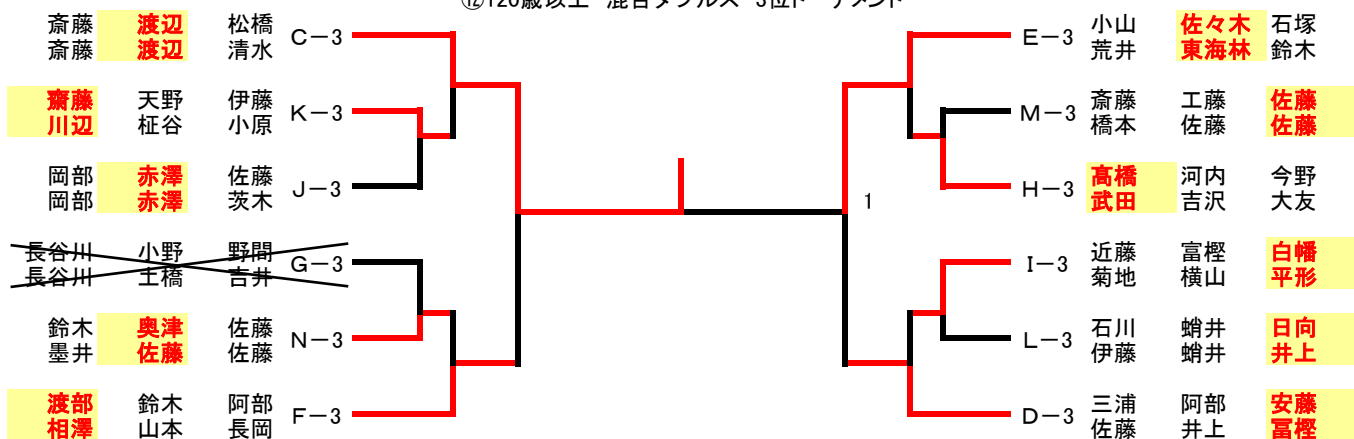

⑬140歳以上 混合ダブルス 1・2位トーナメント

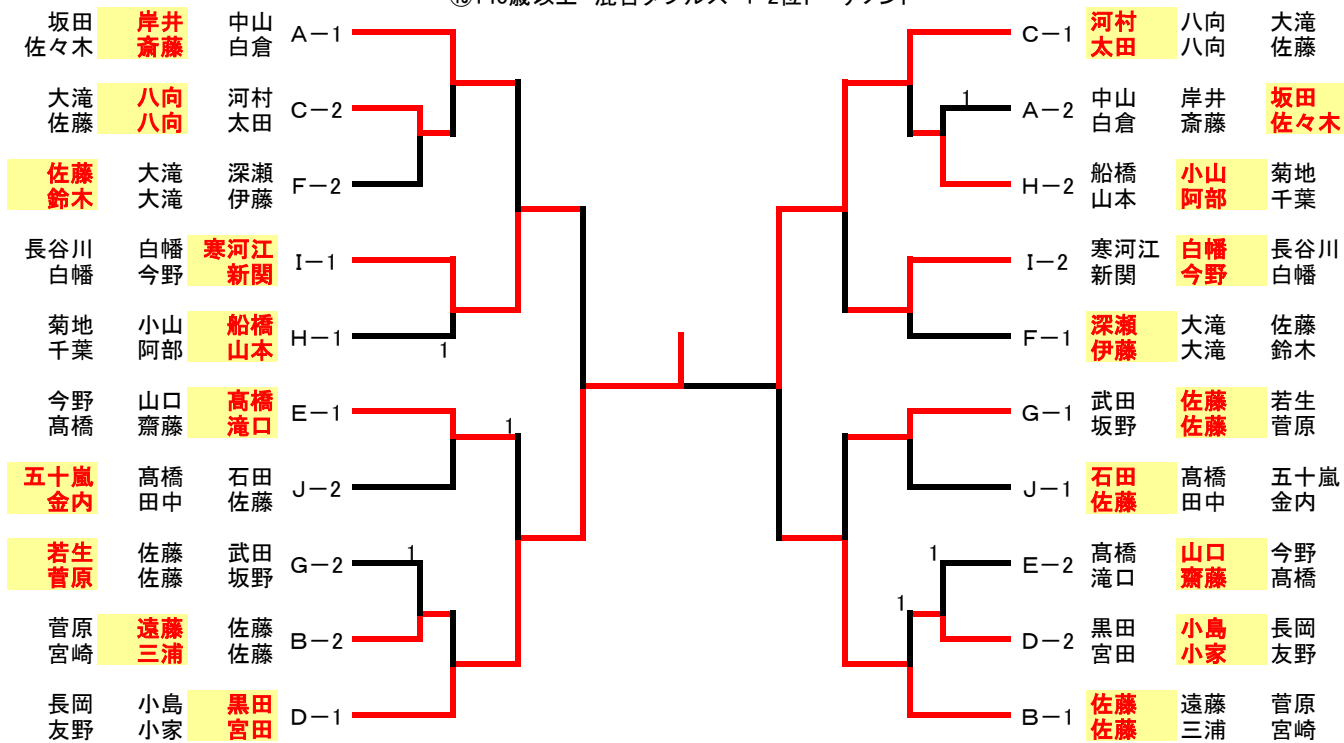

⑬140歳以上 混合ダブルス 3位トーナメント

