

①60歳未満 男子シングルス

Aブロック

①は進行をお願いします。 男子60歳未満 予選リーグ

1-1

コート

NO	氏名	チーム名	1	2	3	勝/負	勝ゲ/負ゲ	順位
①	長南 卓也	峰栄スポ少		2 - 0	2 - 0	2 - 0	-	1
2	阿部 幸紀	あつみクラブ	0 - 2		2 - 0	1 - 1	-	2
3	大場 正悟	ピンポン倶楽部	0 - 2	0 - 2		0 - 2	-	3

Bブロック

①は進行をお願いします。 男子60歳未満 予選リーグ

1-2

コート

NO	氏名	チーム名	1	2	3	勝/負	勝ゲ/負ゲ	順位
①	阿部 浩昭	朝陽クラブ鶴岡		1 - 2	2 - 0	1 - 1	-	2
2	齋藤 誠	余目クラブ	2 - 1		2 - 0	2 - 0	-	1
3	嶺山 悦成	ピンポン倶楽部	0 - 2	0 - 2		0 - 2	-	3

Cブロック

①は進行をお願いします。 男子60歳未満 予選リーグ

1-3

コート

NO	氏名	チーム名	1	2	3	勝/負	勝ゲ/負ゲ	順位
①	吉田 広平	ニッタクサンフレンズ		2 - 0	2 - 0	2 - 0	-	1
2	澤田 敏規	酒田富士見卓愛会	0 - 2		2 - 0	1 - 1	-	2
3	菅原 紘一	鶴岡第五クラブ	0 - 2	0 - 2		0 - 2	-	3

Dブロック

①は進行をお願いします。 男子60歳未満 予選リーグ

1-4

コート

NO	氏名	チーム名	1	2	3	勝/負	勝ゲ/負ゲ	順位
①	秋葉 正昭	天童クラブ		2 - 0	2 - 0	2 - 0	-	1
2	佐藤 勝利	湯沢卓球連盟	0 - 2		0 - 2	0 - 2	-	3
3	畑山 力弥	鶴岡クラブ	0 - 2	2 - 0		1 - 1	-	2

Eブロック

①は進行をお願いします。 男子60歳未満 予選リーグ

2-1

コート

NO	氏名	チーム名	1	2	3	勝/負	勝ゲ/負ゲ	順位
①	藤原 勉	鶴陽クラブ		2 - 0	0 - 0	2 - 0	-	1
2	山口 定春	ピンポン倶楽部	0 - 2		0 - 2	0 - 2	-	3
3	佐藤 清	三川クラブ	0 - 2	2 - 0		1 - 1	-	2

①60歳未満 男子シングルス

Fブロック

①は進行をお願いします。 男子60歳未満 予選リーグ

2-2

コート

NO	氏名	チーム名	1	2	3	勝/負	勝ゲ/負ゲ	順位
①	矢作 元気	FAクラブ		—	2 — 0	1 — 0	—	1
2	亀井 力	チーム鶴岡	—		—	—	—	
3	河合 優太	チーム山形	0 — 2	—		0 — 1	—	2

Gブロック

①は進行をお願いします。 男子60歳未満 予選リーグ

2-3

コート

NO	氏名	チーム名	1	2	3	勝/負	勝ゲ/負ゲ	順位
①	富樫 哲弥	金丸卓球クラブ		0 — 2	2 — 0	1 — 1	—	2
2	早坂 稔	サリックス	2 — 0		2 — 0	2 — 0	—	1
3	福井 秀雄	藤島卓球	0 — 2	0 — 2		0 — 2	—	3

Hブロック

①は進行をお願いします。 男子60歳未満 予選リーグ

3-1

コート

NO	氏名	チーム名	1	2	3	勝/負	勝ゲ/負ゲ	順位
①	長谷川 徹	チーム山形		2 — 0	0 — 2	1 — 1	—	2
2	白幡 克己	鶴岡三陽クラブ	0 — 2		2 — 0	1 — 1	—	キ
3	佐久間 昌弘	球極	2 — 0	0 — 2		1 — 1	—	1

Iブロック

①は進行をお願いします。 男子60歳未満 予選リーグ

3-2

コート

NO	氏名	チーム名	1	2	3	勝/負	勝ゲ/負ゲ	順位
①	矢口 悟	金丸卓球クラブ		1 — 2	2 — 0	1 — 1	—	1
2	川村 一章	ピンポン倶楽部	2 — 1		0 — 2	1 — 1	—	3
3	大井 淳	三川クラブ	0 — 2	2 — 0		1 — 1	—	2

Jブロック

①は進行をお願いします。 男子60歳未満 予選リーグ

3-3

コート

NO	氏名	チーム名	1	2	3	勝/負	勝ゲ/負ゲ	順位
①	今野 正	チーム山形		2 — 0	2 — 0	2 — 0	—	1
2	渡部 悟	由利ラージ	0 — 2		1 — 2	0 — 2	—	3
3	伊藤 喜一	鶴岡クラブ	0 — 2	2 — 1		1 — 1	—	2

①60歳未満 男子シングルス

Kブロック

①は進行をお願いします。 男子60歳未満 予選リーグ

4-1

コート

NO	氏名	チーム名	1	2	3	勝/負	勝ゲ/負ゲ	順位
①	秋葉 修	酒田富士見卓愛会		2 - 0	—	1 - 0	—	1
2	石川 大	金丸卓球クラブ	0 - 2		—	0 - 1	—	2
3	伊藤 儀	あつみクラブ	—	—		—	—	

Lブロック

①は進行をお願いします。 男子60歳未満 予選リーグ

4-2

コート

NO	氏名	チーム名	1	2	3	勝/負	勝ゲ/負ゲ	順位
①	大宮 光洋	双葉卓球クラブ		—	—	—	—	キ
2	百瀬 政行	あつみクラブ	—		—	—	—	1
3	佐藤 長一	河北ベテラン会	—	—		—	—	キ

Mブロック

①は進行をお願いします。 男子60歳未満 予選リーグ

4-3

コート

NO	氏名	チーム名	1	2	3	勝/負	勝ゲ/負ゲ	順位
①	角田 和茂	酒田富士見卓愛会		—	—	—	—	
2	渡会 努	峰栄スポ少	—		2 - 0	1 - 0	—	1
3	原田 直也	河北ベテラン会	—	0 - 2		0 - 1	—	2

Nブロック

①は進行をお願いします。 男子60歳未満 予選リーグ

5-1

コート

NO	氏名	チーム名	1	2	3	勝/負	勝ゲ/負ゲ	順位
①	白田 忠豊	日本海総合病院		2 - 1	2 - 0	2 - 0	—	1
2	秋山 勝	金丸卓球クラブ	1 - 2		2 - 0	1 - 1	—	2
3	大川 裕平	鶴岡クラブ	0 - 2	0 - 2		0 - 2	—	3

Oブロック

①は進行をお願いします。 男子60歳未満 予選リーグ

5-2

コート

NO	氏名	チーム名	1	2	3	勝/負	勝ゲ/負ゲ	順位
①	本間 善寛	鶴陽クラブ		2 - 0	2 - 1	2 - 0	—	1
2	佐々木 洋	余目クラブ	0 - 2		2 - 1	1 - 1	—	2
3	板坂 淳	河北ベテラン会	1 - 2	1 - 2		0 - 2	—	3

①60歳未満 男子シングルス

Pブロック

①は進行をお願いします。 男子60歳未満 予選リーグ

5-3

コート

NO	氏名	チーム名	1	2	3	勝/負	勝ゲ/負ゲ	順位
①	伊藤 隆	あつみクラブ	/	2 - 0	2 - 0	2 - 0	-	1
2	五十嵐 敏也	金丸卓球クラブ	0 - 2	/	2 - 0	1 - 1	-	2
3	中鉢 和浩	LOVE@ALL	0 - 2	0 - 2	/	0 - 2	-	3

②60歳未満 女子シングルス

Aブロック

①は進行をお願いします。 女子60歳未満 予選リーグ

6-1

コート

NO	氏名	チーム名	1	2	3	勝/負	勝ゲ/負ゲ	順位
①	本間 千恵子	櫛引スポ少	/	2 - 0	-	1 - 0	-	1
2	五十嵐 志保	双葉卓球クラブ	0 - 2	/	-	0 - 1	-	2
3			-	-	/	-	-	

Bブロック

①は進行をお願いします。 女子60歳未満 予選リーグ

6-2

コート

NO	氏名	チーム名	1	2	3	勝/負	勝ゲ/負ゲ	順位
①	渡部 智子	チーム山形	/	2 - 0	-	1 - 0	-	1
2	伊藤 聡子	双葉卓球クラブ	0 - 2	/	-	0 - 1	-	2
3			-	-	/	-	-	

Cブロック

①は進行をお願いします。 女子60歳未満 予選リーグ

6-3

コート

NO	氏名	チーム名	1	2	3	勝/負	勝ゲ/負ゲ	順位
①	門脇 春美	余目クラブ	/	2 - 0	2 - 1	2 - 0	-	1
2	福井 寛子	藤島卓球	0 - 2	/	1 - 2	0 - 2	-	3
3	尤 裕絹	ピンポン倶楽部	1 - 2	2 - 1	/	1 - 1	-	2

Dブロック

①は進行をお願いします。 女子60歳未満 予選リーグ

7-1

コート

NO	氏名	チーム名	1	2	3	勝/負	勝ゲ/負ゲ	順位
①	渡部 なお子	双葉卓球クラブ	/	2 - 1	0 - 2	1 - 1	2 - 3	2
2	栗田 祐子	LOVE@ALL	1 - 2	/	2 - 0	1 - 1	3 - 2	1
3	川口 美有希	タクエークラブ	2 - 0	0 - 2	/	1 - 1	2 - 2	3

Eブロック

①は進行をお願いします。 女子60歳未満 予選リーグ

7-2

コート

NO	氏名	チーム名	1	2	3	勝/負	勝ゲ/負ゲ	順位
①	本間 咲子	鶴陽クラブ	/	2 - 0	2 - 0	2 - 0	-	1
2	佐藤 知子	やわたYYクラブ	0 - 2	/	2 - 1	1 - 1	-	2
3	茂木 優子	由利ラージ	0 - 2	1 - 2	/	0 - 2	-	3

②60歳未満 女子シングルス

Fブロック

①は進行をお願いします。 女子60歳未満 予選リーグ

7-3

コート

NO	氏名	チーム名	1	2	3	勝/負	勝ゲ/負ゲ	順位
①	小原 奈保子	スカイ倶楽部		2 - 1	2 - 1	2 - 0	-	1
2	山口 洋子	上山ラージ	1 - 2		2 - 0	1 - 1	-	2
3	菅 美智子	LOVE@ALL	1 - 2	0 - 2		0 - 2	-	3

Gブロック

①は進行をお願いします。 女子60歳未満 予選リーグ

8-1

コート

NO	氏名	チーム名	1	2	3	勝/負	勝ゲ/負ゲ	順位
①	秋野 郁	双葉卓球クラブ		1 - 2	2 - 0	1 - 1	-	2
2	高橋 かおる	スカイ倶楽部	2 - 1		2 - 0	2 - 0	-	1
3	高橋 悟子	余目クラブ	0 - 2	0 - 2		0 - 2	-	3

Hブロック

①は進行をお願いします。 女子60歳未満 予選リーグ

8-2

コート

NO	氏名	チーム名	1	2	3	勝/負	勝ゲ/負ゲ	順位
①	佐藤 珠希	チーム山形		2 - 0	-	1 - 0	-	1
2	飯野 有紀	三川クラブ	0 - 2		-	0 - 1	-	2
3	由利 明子	湯沢卓球連盟	-	-		-	-	

③60歳以上 男子シングルス

Aブロック

①は進行をお願いします。 男子60歳以上 予選リーグ

9-1

コート

NO	氏名	チーム名	1	2	3	勝/負	勝ゲ/負ゲ	順位
①	轡田 崇幸	新潟ドリーム		2 - 0	-	1 - 0	-	1
2	酒井 英一	朝暁クラブ鶴岡	0 - 2		-	0 - 1	-	2
3			-	-		-	-	

Bブロック

①は進行をお願いします。 男子60歳以上 予選リーグ

9-2

コート

NO	氏名	チーム名	1	2	3	勝/負	勝ゲ/負ゲ	順位
①	斎藤 弘吉	朝暁クラブ鶴岡		2 - 1	-	1 - 0	-	1
2	高橋 一裕	LOVE@ALL	1 - 2		-	0 - 1	-	2
3			-	-		-	-	

Cブロック

①は進行をお願いします。 男子60歳以上 予選リーグ

9-3

コート

NO	氏名	チーム名	1	2	3	勝/負	勝ゲ/負ゲ	順位
①	伊藤 誠二	チーム山形		2 - 0	2 - 0	2 - 0	-	1
2	森屋 孝	余目クラブ	0 - 2		2 - 0	1 - 1	-	2
3	菅原 勇一	鶴岡城北	0 - 2	0 - 2		0 - 2	-	3

Dブロック

①は進行をお願いします。 男子60歳以上 予選リーグ

10-1

コート

NO	氏名	チーム名	1	2	3	勝/負	勝ゲ/負ゲ	順位
①	野間 博	鶴岡クラブ		2 - 0	-	1 - 0	-	1
2	山本 至	スカイ倶楽部	0 - 2		-	0 - 1	-	2
3	五十嵐 直喜	あつみクラブ	-	-		-	-	キ

Eブロック

①は進行をお願いします。 男子60歳以上 予選リーグ

10-2

コート

NO	氏名	チーム名	1	2	3	勝/負	勝ゲ/負ゲ	順位
①	上野 徹	鶴岡クラブ		2 - 0	2 - 0	2 - 0	-	1
2	天野 正志	チーム山形	0 - 2		2 - 0	1 - 1	-	2
3	斎藤 等	鶴岡第四クラブ	0 - 2	0 - 2		0 - 2	-	3

③60歳以上 男子シングルス

Fブロック

①は進行をお願いします。 男子60歳以上 予選リーグ

10-3

コート

NO	氏名	チーム名	1	2	3	勝/負	勝ゲ/負ゲ	順位
①	佐藤 公	朝陽クラブ鶴岡		2 - 0	-	1 - 0	-	1
2	安部 貞一	北欧ラージ	0 - 2		-	0 - 1	-	2
3	上野 仁蔵	鶴岡愛好ラージ	-	-		-	-	

Gブロック

①は進行をお願いします。 男子60歳以上 予選リーグ

10-4

コート

NO	氏名	チーム名	1	2	3	勝/負	勝ゲ/負ゲ	順位
①	伊藤 隆	スカイ倶楽部		2 - 0	2 - 0	2 - 0	-	1
2	松田 文夫	酒田クラブ	0 - 2		2 - 0	1 - 1	-	2
3	板垣 千代志	チーム鶴岡	0 - 2	0 - 2		0 - 2	-	3

Hブロック

①は進行をお願いします。 男子60歳以上 予選リーグ

11-1

コート

NO	氏名	チーム名	1	2	3	勝/負	勝ゲ/負ゲ	順位
①	斎藤 外志範	山北卓球クラブ		0 - 2	-	0 - 1	-	2
2	石塚 昭	遊学クラブ	2 - 0		-	1 - 0	-	1
3	黒石 博	酒田みひさわ会	-	-		-	-	キ

Iブロック

①は進行をお願いします。 男子60歳以上 予選リーグ

11-2

コート

NO	氏名	チーム名	1	2	3	勝/負	勝ゲ/負ゲ	順位
①	市川 芳章	スマイル会		2 - 1	2 - 0	2 - 0	-	1
2	近藤 晴美	秋田卓球会館	1 - 2		2 - 0	1 - 1	-	2
3	石塚 昇	鶴岡第四クラブ	0 - 2	0 - 2		0 - 2	-	3

Jブロック

①は進行をお願いします。 男子60歳以上 予選リーグ

11-3

コート

NO	氏名	チーム名	1	2	3	勝/負	勝ゲ/負ゲ	順位
①	長南 寛	鶴岡クラブ		2 - 0	2 - 0	2 - 0	-	1
2	細谷 裕	酒田富士見卓愛会	0 - 2		2 - 1	1 - 1	-	2
3	柿崎 辰也	天童クラブ	0 - 2	1 - 2		0 - 2	-	3

③60歳以上 男子シングルス

Kブロック

①は進行をお願いします。 男子60歳以上 予選リーグ

11-4

コート

NO	氏名	チーム名	1	2	3	勝/負	勝ゲ/負ゲ	順位
①	千田 佳彦	宮城SPS		2 - 1	2 - 0	2 - 0	-	1
2	村川 俊一	チーム山形	1 - 2		2 - 0	1 - 1	-	2
3	前田 民弥	鶴岡第五クラブ	0 - 2	0 - 2		0 - 2	-	3

Lブロック

①は進行をお願いします。 男子60歳以上 予選リーグ

12-1

コート

NO	氏名	チーム名	1	2	3	勝/負	勝ゲ/負ゲ	順位
①	渡辺 孝次	酒田若浜		2 - 1	2 - 0	2 - 0	-	1
2	尾崎 清志	卓趣会	1 - 2		2 - 0	1 - 1	-	2
3	佐藤 達夫	鶴岡城北	0 - 2	0 - 2		0 - 2	-	3

Mブロック

①は進行をお願いします。 男子60歳以上 予選リーグ

12-2

コート

NO	氏名	チーム名	1	2	3	勝/負	勝ゲ/負ゲ	順位
①	後藤 明	酒田富士見卓愛会		2 - 0	2 - 0	2 - 0	-	1
2	菅原 宏矛	朝暁クラブ鶴岡	0 - 2		2 - 0	1 - 1	-	2
3	鈴木 吉男	ほかりクラブ	0 - 2	0 - 2		0 - 2	-	3

Nブロック

①は進行をお願いします。 男子60歳以上 予選リーグ

12-3

コート

NO	氏名	チーム名	1	2	3	勝/負	勝ゲ/負ゲ	順位
①	佐々木 富也	大館ラージ		2 - 0	2 - 0	2 - 0	-	1
2	三谷 幸一	ほかりクラブ	0 - 2		2 - 0	1 - 1	-	2
3	渡部 源市	鶴岡城北	0 - 2	0 - 2		0 - 2	-	3

Oブロック

①は進行をお願いします。 男子60歳以上 予選リーグ

12-4

コート

NO	氏名	チーム名	1	2	3	勝/負	勝ゲ/負ゲ	順位
①	小澤 俊幸	加賀谷新聞		1 - 2	2 - 0	1 - 1	-	2
2	畠山 秀美	双葉卓球クラブ	2 - 1		2 - 0	2 - 0	-	1
3	長谷川 敬	鶴岡愛好ラージ	0 - 2	0 - 2		0 - 2	-	3

③60歳以上 男子シングルス

Pブロック

①は進行をお願いします。 男子60歳以上 予選リーグ

13-1

コート

NO	氏名	チーム名	1	2	3	勝/負	勝ゲ/負ゲ	順位
①	佐藤 敬一	天童クラブ		2 - 1	2 - 0	2 - 0	-	1
2	長野 正洋	チーム鶴岡	1 - 2		0 - 2	0 - 2	-	3
3	小林 佐千雄	三川クラブ	0 - 2	2 - 0		1 - 1	-	2

Qブロック

①は進行をお願いします。 男子60歳以上 予選リーグ

13-2

コート

NO	氏名	チーム名	1	2	3	勝/負	勝ゲ/負ゲ	順位
①	二戸 貢	山形クラブ		0 - 2	-	0 - 1	-	2
2	佐藤 繁和	上郷	2 - 0		-	1 - 0	-	1
3	太田 真	チーム鶴岡	-	-		-	-	

Rブロック

①は進行をお願いします。 男子60歳以上 予選リーグ

13-3

コート

NO	氏名	チーム名	1	2	3	勝/負	勝ゲ/負ゲ	順位
①	蛸井 恒祐	三暘クラブ		-	1 - 2	0 - 2	-	3
2	伊藤 和明	卓趣会	-		2 - 0	2 - 0	-	1
3	鶴巻 千明	ウイングス庄内	2 - 1	0 - 2		1 - 1	-	2

Sブロック

①は進行をお願いします。 男子60歳以上 予選リーグ

13-4

コート

NO	氏名	チーム名	1	2	3	勝/負	勝ゲ/負ゲ	順位
①	柿崎 富雄	チーム鶴岡		2 - 0	2 - 0	2 - 0	-	1
2	川村 勝雄	ウイングス庄内	2 - 0		0 - 2	1 - 1	-	2
3	岡田 政光	城西	0 - 2	0 - 2		0 - 2	-	3

④60歳以上 女子シングルス

Aブロック

①は進行をお願いします。 女子60歳以上 予選リーグ

14-1

コート

NO	氏名	チーム名	1	2	3	勝/負	勝ゲ/負ゲ	順位
①	五十嵐 久美子	あつみクラブ		2 - 0	-	1 - 0	-	1
2	鈴木 律子	神岡卓球クラブ	0 - 2		-	0 - 1	-	2
3			-	-		-	-	

Bブロック

①は進行をお願いします。 女子60歳以上 予選リーグ

14-2

コート

NO	氏名	チーム名	1	2	3	勝/負	勝ゲ/負ゲ	順位
①	渡部 敏恵	新潟ドリーム		-	2 - 0	1 - 0	-	1
2	小和田 純子	スマイル会	-		-	-	-	キ
3	菅原 貞子	鶴岡城北	0 - 2	-		0 - 1	-	2

Cブロック

①は進行をお願いします。 女子60歳以上 予選リーグ

14-3

コート

NO	氏名	チーム名	1	2	3	勝/負	勝ゲ/負ゲ	順位
①	伊藤 節子	スカイ倶楽部		2 - 0	2 - 0	2 - 0	-	1
2	田中 みさ子	ピンポン倶楽部	0 - 2		2 - 0	1 - 1	-	2
3	佐藤 しず子	鶴岡城北	0 - 2	0 - 2		0 - 2	-	3

Dブロック

①は進行をお願いします。 女子60歳以上 予選リーグ

15-1

コート

NO	氏名	チーム名	1	2	3	勝/負	勝ゲ/負ゲ	順位
①	大沼 若子	余目クラブ		2 - 1	2 - 0	2 - 0	-	1
2	工藤 由美子	天童クラブ	1 - 2		2 - 0	1 - 1	-	2
3	庄司 淳子	あつみクラブ	0 - 2	0 - 2		0 - 2	-	3

Eブロック

①は進行をお願いします。 女子60歳以上 予選リーグ

15-2

コート

NO	氏名	チーム名	1	2	3	勝/負	勝ゲ/負ゲ	順位
①	桒谷 真喜子	チーム山形		0 - 2	2 - 0	1 - 1	-	2
2	本間 美知子	越後村上TC	2 - 0		2 - 0	2 - 0	-	1
3	佐藤 まり子	鶴岡城北	0 - 2	0 - 2		0 - 2	-	3

④60歳以上 女子シングルス

Fブロック

①は進行をお願いします。 女子60歳以上 予選リーグ

15-3

コート

NO	氏名	チーム名	1	2	3	勝/負	勝ゲ/負ゲ	順位
①	荒井 悦子	山形クラブ		2 - 1	2 - 0	2 - 0	-	1
2	佐藤 幸子	卓趣会	1 - 2		2 - 0	1 - 1	-	2
3	菅原 美紀	鶴岡第六クラブ	0 - 2	0 - 2		0 - 2	-	3

Gブロック

①は進行をお願いします。 女子60歳以上 予選リーグ

16-1

コート

NO	氏名	チーム名	1	2	3	勝/負	勝ゲ/負ゲ	順位
①	土田 ユキ子	うご卓さくら		2 - 0	-	1 - 0	-	1
2	大友 あさ	遊学クラブ	0 - 2		-	0 - 1	-	2
3	万年 理恵	あつみクラブ	-	-		-	-	キ

Hブロック

①は進行をお願いします。 女子60歳以上 予選リーグ

16-2

コート

NO	氏名	チーム名	1	2	3	勝/負	勝ゲ/負ゲ	順位
①	池 恵子	チーム中山		2 - 1	2 - 1	2 - 0	-	1
2	高橋 淳子	山形クラブ	1 - 2		2 - 1	1 - 1	-	2
3	甚田 治美	鶴岡城北	1 - 2	1 - 2		0 - 2	-	3

Iブロック

①は進行をお願いします。 女子60歳以上 予選リーグ

16-3

コート

NO	氏名	チーム名	1	2	3	勝/負	勝ゲ/負ゲ	順位
①	菊地 裕子	秋田卓球会館		2 - 0	2 - 0	2 - 0	-	1
2	瀬尾 佐枝子	鶴岡クラブ	0 - 2		2 - 0	1 - 1	-	2
3	岡部 よし子	鶴岡城北	0 - 2	0 - 2		0 - 2	-	3

Jブロック

①は進行をお願いします。 女子60歳以上 予選リーグ

16-4

コート

NO	氏名	チーム名	1	2	3	勝/負	勝ゲ/負ゲ	順位
①	菅谷 福子	秋田卓球会館		2 - 1	2 - 0	2 - 0	-	1
2	武田 智子	天童クラブ	1 - 2		0 - 2	0 - 2	-	3
3	渡部 弘子	双葉卓球クラブ	0 - 2	2 - 0		1 - 1	-	2

④60歳以上 女子シングルス

Kブロック

①は進行をお願いします。 女子60歳以上 予選リーグ

17-1

コート

NO	氏名	チーム名	1	2	3	勝/負	勝ゲ/負ゲ	順位
①	奥山 真理子	天童クラブ	/	2 - 0	2 - 0	2 - 0	-	1
2	佐藤 良子	秋田卓球会館	0 - 2	/	2 - 0	1 - 1	-	2
3	蛸井 喜美子	鶴岡三暁クラブ	0 - 2	0 - 2	/	0 - 2	-	3

Lブロック

①は進行をお願いします。 女子60歳以上 予選リーグ

17-2

コート

NO	氏名	チーム名	1	2	3	勝/負	勝ゲ/負ゲ	順位
①	藤原 美恵子	ウイングス庄内	/	2 - 0	2 - 0	2 - 0	-	1
2	船木 美津子	男鹿卓球クラブ	0 - 2	/	2 - 0	1 - 1	-	2
3	五十嵐 礼子	あつみクラブ	0 - 2	0 - 2	/	0 - 2	-	3

Mブロック

①は進行をお願いします。 女子60歳以上 予選リーグ

17-3

コート

NO	氏名	チーム名	1	2	3	勝/負	勝ゲ/負ゲ	順位
①	伊藤 栄子	スカイ倶楽部	/	0 - 2	2 - 1	1 - 1	2 - 3	3
2	榎本 由己子	遊学クラブ	2 - 0	/	0 - 2	1 - 1	2 - 2	2
3	山木 美智子	鶴岡第五クラブ	1 - 2	2 - 0	/	1 - 1	3 - 2	1

Nブロック

①は進行をお願いします。 女子60歳以上 予選リーグ

17-4

コート

NO	氏名	チーム名	1	2	3	勝/負	勝ゲ/負ゲ	順位
①	渋谷 登美子	新潟ドリーム	/	-	-	-	-	キ
2	後藤 百合子	酒田富士見卓愛会	-	/	0 - 2	0 - 1	-	2
3	榎本 昭子	あつみクラブ	-	2 - 0	/	1 - 0	-	1

Oブロック

①は進行をお願いします。 女子60歳以上 予選リーグ

18-1

コート

NO	氏名	チーム名	1	2	3	勝/負	勝ゲ/負ゲ	順位
①	白岩 英子	卓趣会	/	2 - 0	2 - 0	2 - 0	-	1
2	高橋 由美子	鶴岡三暁クラブ	0 - 2	/	2 - 0	1 - 1	-	2
3	白瀬 廣子	秋田卓球会館	0 - 2	0 - 2	/	0 - 2	-	3

④60歳以上 女子シングルス

Pブロック

①は進行をお願いします。 女子60歳以上 予選リーグ

18-2

コート

NO	氏名	チーム名	1	2	3	勝/負	勝ゲ/負ゲ	順位
①	加藤 美智子	遊学クラブ		0 - 2	0 - 2	0 - 2	-	3
2	藤島 三津子	プレシャス	2 - 0		2 - 0	2 - 0	-	1
3	渡部 恵子	湯沢卓球連盟	2 - 0	0 - 2		1 - 1	-	2

Qブロック

①は進行をお願いします。 女子60歳以上 予選リーグ

18-3

コート

NO	氏名	チーム名	1	2	3	勝/負	勝ゲ/負ゲ	順位
①	三嶋 美鈴	酒田クラブ		2 - 1	2 - 0	2 - 0	-	1
2	富樫 洋子	鶴岡第五クラブ	1 - 2		2 - 0	1 - 1	-	2
3	大澤 揚子	秋田卓球会館	0 - 2	0 - 2		0 - 2	-	3

Rブロック

①は進行をお願いします。 女子60歳以上 予選リーグ

19-1

コート

NO	氏名	チーム名	1	2	3	勝/負	勝ゲ/負ゲ	順位
①	鈴木 和子	鶴岡第四クラブ		1 - 2	2 - 1	1 - 1	49 - 48	2
2	津島 ふき子	湯沢卓球連盟	2 - 1		1 - 2	1 - 1	49 - 53	3
3	加藤 フジ子	鶴岡第六クラブ	1 - 2	2 - 1		1 - 1	52 - 49	1

Sブロック

①は進行をお願いします。 女子60歳以上 予選リーグ

19-2

コート

NO	氏名	チーム名	1	2	3	勝/負	勝ゲ/負ゲ	順位
①	吉井 三津枝	鶴岡クラブ		2 - 0	2 - 0	2 - 0	-	1
2	松井 恵美子	大曲スターマイン	0 - 2		2 - 0	1 - 1	-	2
3	石塚 よし子	遊学クラブ	0 - 2	0 - 2		0 - 2	-	3

Tブロック

①は進行をお願いします。 女子60歳以上 予選リーグ

19-3

コート

NO	氏名	チーム名	1	2	3	勝/負	勝ゲ/負ゲ	順位
①	阿部 美春	鶴岡三陽クラブ		1 - 2	2 - 0	1 - 1	-	2
2	渡部 愛子	秋田卓球会館	2 - 1		2 - 0	2 - 0	-	1
3	五十嵐 年子	鶴岡愛好ラージ	0 - 2	0 - 2		0 - 2	-	3

⑤ 70歳以上 男子シングルス

Aブロック

①は進行をお願いします。 男子70歳以上 予選リーグ

20-1

コート

NO	氏名	チーム名	1	2	3	勝/負	勝ゲ/負ゲ	順位
①	和泉田 俊一	チーム中山	/	—	—	—	—	1
2	松本 秀夫	酒田みひさわ会	—	/	—	—	—	キ
3			—	—	/	—	—	

Bブロック

①は進行をお願いします。 男子70歳以上 予選リーグ

20-2

コート

NO	氏名	チーム名	1	2	3	勝/負	勝ゲ/負ゲ	順位
①	伊藤 孝志	スカイ倶楽部	/	2 — 0	2 — 0	2 — 0	—	1
2	関東 誠	卓趣会	0 — 2	/	0 — 2	0 — 2	—	3
3	伊藤 文昭	ユアアイクラブ	0 — 2	2 — 0	/	1 — 1	—	2

Cブロック

①は進行をお願いします。 男子70歳以上 予選リーグ

20-3

コート

NO	氏名	チーム名	1	2	3	勝/負	勝ゲ/負ゲ	順位
①	河村 吉夫	山形クラブ	/	2 — 0	2 — 0	2 — 0	—	1
2	本間 喜美雄	個人	0 — 2	/	0 — 2	0 — 2	—	3
3	渡部 健二	鶴岡愛好ラージ	0 — 2	2 — 0	/	1 — 1	—	2

Dブロック

①は進行をお願いします。 男子70歳以上 予選リーグ

21-1

コート

NO	氏名	チーム名	1	2	3	勝/負	勝ゲ/負ゲ	順位
①	高橋 和久	天童クラブ	/	2 — 0	2 — 0	2 — 0	—	1
2	遠藤 遼次	鶴岡第六クラブ	0 — 2	/	2 — 0	1 — 1	—	2
3	長岡 道彦	鶴岡第四クラブ	0 — 2	0 — 2	/	0 — 2	—	3

Eブロック

①は進行をお願いします。 男子70歳以上 予選リーグ

21-2

コート

NO	氏名	チーム名	1	2	3	勝/負	勝ゲ/負ゲ	順位
①	丸山 健治	遊学クラブ	/	1 — 2	0 — 2	0 — 2	—	3
2	高橋 正義	西目クラブ	2 — 1	/	2 — 0	2 — 0	—	1
3	小野寺 登	藤島卓球	2 — 0	0 — 2	/	1 — 1	—	2

⑤ 70歳以上 男子シングルス

Fブロック

①は進行をお願いします。 男子70歳以上 予選リーグ

21-3

コート

NO	氏名	チーム名	1	2	3	勝/負	勝ゲ/負ゲ	順位
①	丸山 淳一	チーム鶴岡	/	2 - 0	2 - 0	2 - 0	-	1
2	田口 正弘	西卓会	0 - 2	/	2 - 1	1 - 1	-	2
3	五十嵐 幸喜	鶴岡第六クラブ	0 - 2	1 - 2	/	0 - 2	-	3

Gブロック

①は進行をお願いします。 男子70歳以上 予選リーグ

22-1

コート

NO	氏名	チーム名	1	2	3	勝/負	勝ゲ/負ゲ	順位
①	芳賀 誠	チーム鶴岡	/	2 - 0	-	1 - 0	-	1
2	大須田 正彦	卓趣会	0 - 2	/	-	0 - 1	-	2
3	小島 洋一	ピンポン倶楽部	-	-	/	-	-	キ

Hブロック

①は進行をお願いします。 男子70歳以上 予選リーグ

22-2

コート

NO	氏名	チーム名	1	2	3	勝/負	勝ゲ/負ゲ	順位
①	小山 久雄	山形クラブ	/	2 - 0	2 - 0	2 - 0	-	1
2	佐藤 芳樹	三川クラブ	0 - 2	/	2 - 1	1 - 1	-	2
3	今野 謙一	鶴岡愛好ラーズ	0 - 2	1 - 2	/	0 - 2	-	3

Iブロック

①は進行をお願いします。 男子70歳以上 予選リーグ

22-3

コート

NO	氏名	チーム名	1	2	3	勝/負	勝ゲ/負ゲ	順位
①	熊坂 進	仙台クラブ	/	2 - 0	2 - 0	2 - 0	-	1
2	佐藤 孝義	双葉クラブ	0 - 2	/	2 - 0	1 - 1	-	2
3	五十嵐 峰松	鶴岡愛好ラーズ	0 - 2	0 - 2	/	0 - 2	-	3

Jブロック

①は進行をお願いします。 男子70歳以上 予選リーグ

23-1

コート

NO	氏名	チーム名	1	2	3	勝/負	勝ゲ/負ゲ	順位
①	武田 芳男	山形クラブ	/	2 - 1	2 - 1	2 - 0	-	1
2	鈴木 則夫	ウイングス庄内	1 - 2	/	2 - 0	1 - 1	-	2
3	白幡 勇	鶴岡愛好ラーズ	1 - 2	0 - 2	/	0 - 2	-	3

⑤ 70歳以上 男子シングルス

Kブロック

①は進行をお願いします。 男子70歳以上 予選リーグ

23-2

コート

NO	氏名	チーム名	1	2	3	勝/負	勝ゲ/負ゲ	順位
①	高橋 浩一	つばさクラブ	/	0 - 2	—	0 - 1	—	2
2	阿部 茂	卓趣会	2 - 0	/	—	1 - 0	—	1
3	田村 信	鶴岡第五クラブ	—	—	/	—	—	

Lブロック

①は進行をお願いします。 男子70歳以上 予選リーグ

23-3

コート

NO	氏名	チーム名	1	2	3	勝/負	勝ゲ/負ゲ	順位
①	佐藤 利勝	酒田クラブ	/	2 - 0	2 - 1	2 - 0	—	1
2	斎藤 茂光	上山ラージ	0 - 2	/	2 - 0	1 - 1	—	2
3	若生 直己	鶴岡第五クラブ	1 - 2	0 - 2	/	0 - 2	—	3

Mブロック

①は進行をお願いします。 男子70歳以上 予選リーグ

23-4

コート

NO	氏名	チーム名	1	2	3	勝/負	勝ゲ/負ゲ	順位
①	佐藤 明利	鶴岡クラブ	/	0 - 2	2 - 0	1 - 1	—	2
2	鈴木 哲雄	上山ラージ	2 - 0	/	2 - 0	2 - 0	—	1
3	五十嵐 昇	双葉卓球クラブ	0 - 2	0 - 2	/	0 - 2	—	3

Nブロック

①は進行をお願いします。 男子70歳以上 予選リーグ

24-1

コート

NO	氏名	チーム名	1	2	3	勝/負	勝ゲ/負ゲ	順位
①	渡部 繁美	酒田富士見卓愛会	/	1 - 2	2 - 0	1 - 1	—	2
2	高橋 勝美	上山ラージ	2 - 1	/	2 - 0	2 - 0	—	1
3	岡部 勉	鶴岡城北	0 - 2	0 - 2	/	0 - 2	—	3

Oブロック

①は進行をお願いします。 男子70歳以上 予選リーグ

24-2

コート

NO	氏名	チーム名	1	2	3	勝/負	勝ゲ/負ゲ	順位
①	菅原 進	チーム鶴岡	/	2 - 0	0 - 2	1 - 1	2 - 2	2
2	荒木 幸夫	上山ラージ	0 - 2	/	2 - 1	1 - 1	2 - 3	3
3	鈴木 宏	鶴岡第四クラブ	2 - 0	1 - 2	/	1 - 1	3 - 2	1

⑤ 70歳以上 男子シングルス

Pブロック

①は進行をお願いします。 男子70歳以上 予選リーグ

24-3

コート

NO	氏名	チーム名	1	2	3	勝/負	勝ゲ/負ゲ	順位
①	本間 良輔	チーム鶴岡	/	2 - 0	2 - 0	2 - 0	-	1
2	佐藤 昇	酒田みひさわ会	0 - 2	/	2 - 0	1 - 1	-	2
3	菊地 恒夫	双葉卓球クラブ	0 - 2	0 - 2	/	0 - 2	-	3

Qブロック

①は進行をお願いします。 男子70歳以上 予選リーグ

25-1

コート

NO	氏名	チーム名	1	2	3	勝/負	勝ゲ/負ゲ	順位
①	岸根 幸二	酒田クラブ	/	-	-	-	-	キ
2	佐藤 好雄	鶴岡城北	-	/	-	-	-	1
3	工藤 正勝	遊学クラブ	-	-	/	-	-	キ

Rブロック

①は進行をお願いします。 男子70歳以上 予選リーグ

25-2

コート

NO	氏名	チーム名	1	2	3	勝/負	勝ゲ/負ゲ	順位
①	長島 修	新潟ドリーム	/	-	-	-	-	キ
2	太谷 真一	チーム鶴岡	-	/	-	-	-	キ
3	日向 正暢	鶴岡第四クラブ	-	-	/	-	-	1

Sブロック

①は進行をお願いします。 男子70歳以上 予選リーグ

25-3

コート

NO	氏名	チーム名	1	2	3	勝/負	勝ゲ/負ゲ	順位
①	石川 鐵治	スカイ倶楽部	/	2 - 0	2 - 0	2 - 0	-	1
2	小山 孝雄	柏崎ラージ	0 - 2	/	2 - 0	1 - 1	-	2
3	安藤 透	鶴岡第五クラブ	0 - 2	0 - 2	/	0 - 2	-	3

⑥ 70歳以上 女子シングルス

Aブロック

①は進行をお願いします。 女子70歳以上 予選リーグ

26-1

コート

NO	氏名	チーム名	1	2	3	勝/負	勝ゲ/負ゲ	順位
①	杉本 久美子	チーム山形		2 - 0	-	1 - 0	-	1
2	榎本 ひろ子	あつみクラブ	0 - 2		-	0 - 1	-	2
3			-	-		-	-	

Bブロック

①は進行をお願いします。 女子70歳以上 予選リーグ

26-2

コート

NO	氏名	チーム名	1	2	3	勝/負	勝ゲ/負ゲ	順位
①	小池 弘子	鶴岡クラブ		2 - 0	2 - 0	2 - 0	-	1
2	阿部 きよえ	河北ベテラン会	0 - 2		2 - 0	1 - 1	-	2
3	白幡 恵美子	鶴岡第四クラブ	0 - 2	0 - 2		0 - 2	-	3

Cブロック

①は進行をお願いします。 女子70歳以上 予選リーグ

26-3

コート

NO	氏名	チーム名	1	2	3	勝/負	勝ゲ/負ゲ	順位
①	八向 啓子	鶴岡城北		2 - 0	2 - 0	2 - 0	-	1
2	大沼 紘子	ピンポン倶楽部	0 - 2		2 - 0	1 - 1	-	2
3	田中 美千子	あつみクラブ	0 - 2	0 - 2		0 - 2	-	3

Dブロック

①は進行をお願いします。 女子70歳以上 予選リーグ

27-1

コート

NO	氏名	チーム名	1	2	3	勝/負	勝ゲ/負ゲ	順位
①	伊藤 宏江	天童クラブ		2 - 0	2 - 0	2 - 0	-	1
2	本間 美智子	チーム鶴岡	0 - 2		2 - 1	1 - 1	-	2
3	河原 孝子	鶴岡第六クラブ	0 - 2	1 - 2		0 - 2	-	3

Eブロック

①は進行をお願いします。 女子70歳以上 予選リーグ

27-2

コート

NO	氏名	チーム名	1	2	3	勝/負	勝ゲ/負ゲ	順位
①	大原 悦子	酒田フォーティクラブ		2 - 1	1 - 2	1 - 1	3 - 3	2
2	相澤 和子	鶴岡愛好ラージ	1 - 2		2 - 0	1 - 1	3 - 2	1
3	平形 ちよ	あつみクラブ	2 - 1	0 - 2		1 - 1	2 - 3	3

⑥ 70歳以上 女子シングルス

Fブロック

①は進行をお願いします。 女子70歳以上 予選リーグ

27-3

コート

NO	氏名	チーム名	1	2	3	勝/負	勝ゲ/負ゲ	順位
①	森田 淑子	柘クラブ		2 - 0	0 - 2	1 - 1	-	2
2	長谷川 光枝	あつみクラブ	0 - 2		0 - 2	0 - 2	-	3
3	安保 操子	秋田卓球会館	2 - 0	2 - 0		2 - 0	-	1

Gブロック

①は進行をお願いします。 女子70歳以上 予選リーグ

28-1

コート

NO	氏名	チーム名	1	2	3	勝/負	勝ゲ/負ゲ	順位
①	坂野 洋子	山形クラブ		1 - 2	2 - 0	1 - 1	-	2
2	若松 和子	仙台クラブ	2 - 1		2 - 1	2 - 0	-	1
3	今野 和子	鶴岡愛好ラージ	0 - 2	1 - 2		0 - 2	-	3

Hブロック

①は進行をお願いします。 女子70歳以上 予選リーグ

28-2

コート

NO	氏名	チーム名	1	2	3	勝/負	勝ゲ/負ゲ	順位
①	渋谷 菊井	鶴岡第六クラブ		0 - 2	2 - 0	1 - 1	-	2
2	渡辺 京子	酒田みひさわ会	2 - 0		2 - 0	2 - 0	-	1
3	佐藤 京子	個人	0 - 2	0 - 2		0 - 2	-	3

Iブロック

①は進行をお願いします。 女子70歳以上 予選リーグ

28-3

コート

NO	氏名	チーム名	1	2	3	勝/負	勝ゲ/負ゲ	順位
①	松本 恵美子	秋田卓球会館		2 - 0	2 - 0	2 - 0	-	1
2	工藤 とも美	鶴岡第四クラブ	0 - 2		2 - 0	1 - 1	-	2
3	月田 良子	上山ラージ	0 - 2	0 - 2		0 - 2	-	3

Jブロック

①は進行をお願いします。 女子70歳以上 予選リーグ

29-1

コート

NO	氏名	チーム名	1	2	3	勝/負	勝ゲ/負ゲ	順位
①	佐藤 直子	酒田ニコットクラブ		2 - 1	2 - 0	2 - 0	-	1
2	加藤 文子	寒河江クラブ	1 - 2		2 - 0	1 - 1	-	2
3	阿部 つや子	チーム鶴岡	0 - 2	0 - 2		0 - 2	-	3

⑥ 70歳以上 女子シングルス

Kブロック

①は進行をお願いします。 女子70歳以上 予選リーグ

29-2

コート

NO	氏名	チーム名	1	2	3	勝/負	勝ゲ/負ゲ	順位
①	太田 トクエ	山形クラブ		2 - 1	2 - 0	2 - 0	-	1
2	鈴木 和子	鶴岡第四クラブ	1 - 2		0 - 2	0 - 2	-	3
3	墨井 公	鶴岡愛好ラージ	0 - 2	2 - 0		1 - 1	-	2

Lブロック

①は進行をお願いします。 女子70歳以上 予選リーグ

29-3

コート

NO	氏名	チーム名	1	2	3	勝/負	勝ゲ/負ゲ	順位
①	齋藤 愛子	鶴岡第六クラブ		-	2 - 0	1 - 0	-	1
2	小家 紀里	ピンポン倶楽部	-		-	-	-	キ
3	佐藤 美津子	三川クラブ	0 - 2	-		0 - 1	-	2

Mブロック

①は進行をお願いします。 女子70歳以上 予選リーグ

30-1

コート

NO	氏名	チーム名	1	2	3	勝/負	勝ゲ/負ゲ	順位
①	新関 千鶴子	スマイル会		2 - 1	2 - 0	2 - 0	-	1
2	横山 和子	ウイングス庄内	1 - 2		2 - 0	1 - 1	-	2
3	福井 貞子	藤島卓球	0 - 2	0 - 2		0 - 2	-	3

Nブロック

①は進行をお願いします。 女子70歳以上 予選リーグ

30-2

コート

NO	氏名	チーム名	1	2	3	勝/負	勝ゲ/負ゲ	順位
①	三上 ケイ子	卓趣会		0 - 2	0 - 2	0 - 2	-	3
2	佐藤 充子	ヴァンテージ新庄	2 - 0		2 - 1	2 - 0	-	1
3	千葉 文子	双葉クラブ	2 - 0	1 - 2		1 - 1	-	2

⑦ 120歳未満 男子ダブルス

Aブロック

①は進行をお願いします。 男子120歳未満 予選リーグ

1-1

コート

NO	氏名	チーム名	1	2	3	勝/負	勝ゲ/負ゲ	順位
①	秋葉 修	酒田富士見卓愛会	/	0 - 2	2 - 0	1 - 1	-	2
	澤田 敏規	酒田富士見卓愛会		2 - 0	2 - 0	2 - 0	-	1
2	五十嵐 敏也	金丸卓球クラブ	2 - 0	/	2 - 0	2 - 0	-	1
	矢口 悟	金丸卓球クラブ	0 - 2		0 - 2	0 - 2	-	3
3	大場 正悟	ピンポン倶楽部	0 - 2	0 - 2	/	0 - 2	-	3
	嶺山 悦成	ピンポン倶楽部						

Bブロック

①は進行をお願いします。 男子120歳未満 予選リーグ

1-2

コート

NO	氏名	チーム名	1	2	3	勝/負	勝ゲ/負ゲ	順位
①	伊藤 隆	あつみクラブ	/	2 - 0	1 - 2	1 - 1	-	2
	伊藤 儀	あつみクラブ		0 - 2	0 - 2	0 - 2	-	3
2	佐藤 義浩	酒田リバーサル	0 - 2	/	0 - 2	0 - 2	-	3
	小柳 良	酒田リバーサル	2 - 1		2 - 0	2 - 0	-	1
3	細井 斉	遊学クラブ	2 - 1	2 - 0	/	2 - 0	-	1
	白幡 芳雄	遊学クラブ						

Cブロック

①は進行をお願いします。 男子120歳未満 予選リーグ

2-1

コート

NO	氏名	チーム名	1	2	3	勝/負	勝ゲ/負ゲ	順位
①	長谷川 徹	チーム山形	/	1 - 2	2 - 0	1 - 1	-	2
	今野 正	チーム山形		2 - 1	2 - 0	2 - 0	-	1
2	野間 博	鶴岡クラブ	2 - 1	/	2 - 0	2 - 0	-	1
	大川 裕平	鶴岡クラブ	0 - 2		0 - 2	0 - 2	-	3
3	佐久間 昌弘	球極	0 - 2	0 - 2	/	0 - 2	-	3
	早坂 稔	サリックス						

Dブロック

①は進行をお願いします。 男子120歳未満 予選リーグ

2-2

コート

NO	氏名	チーム名	1	2	3	勝/負	勝ゲ/負ゲ	順位
①	遠藤 友晴	スポーツショップMOGI	/	2 - 0	2 - 0	2 - 0	-	1
	吉田 広平	ニッタクサンフレンズ		0 - 2	2 - 0	1 - 1	-	2
2	矢作 元気	FAクラブ	0 - 2	/	2 - 0	1 - 1	-	2
	河合 優太	チーム山形	0 - 2		0 - 2	0 - 2	-	3
3	百瀬 政行	あつみクラブ	0 - 2	0 - 2	/	0 - 2	-	3
	阿部 幸紀	あつみクラブ						

⑦ 120歳未満 男子ダブルス

Eブロック

①は進行をお願いします。 男子120歳未満 予選リーグ

3-1

コート

NO	氏名	チーム名	1	2	3	勝/負	勝ゲ/負ゲ	順位
①	阿部 浩昭	朝陽クラブ鶴岡		0 - 2	0 - 2	0 - 2	-	3
	菅原 宏矛	朝陽クラブ鶴岡						
2	畑山 力弥	鶴岡クラブ	2 - 0		2 - 0	2 - 0	-	1
	長南 卓也	峰栄スポ少						
3	山口 定春	ピンポン倶楽部	2 - 0	0 - 2		1 - 1	-	2
	板坂 淳	河北ベテラン会						

Fブロック

①は進行をお願いします。 男子120歳未満 予選リーグ

3-2

コート

NO	氏名	チーム名	1	2	3	勝/負	勝ゲ/負ゲ	順位
①	藤原 勉	鶴岡クラブ		-	2 - 0	1 - 0	-	1
	富樫 哲弥	金丸卓球クラブ						
2	佐藤 長一	河北ベテラン会	-		-	-	-	キ
	原田 直也	河北ベテラン会						
3	菅原 紘一	鶴岡第五クラブ	0 - 2	-		0 - 1	-	2
	前田 民弥	鶴岡第五クラブ						

⑧ 120歳未満 女子ダブルス

Aブロック

①は進行をお願いします。

女子120歳未満 リーグ

4

コート

NO	氏名	チーム名	1	2	3	4	5	勝/負	勝ゲ/負ゲ	順位	
①	佐藤 珠希	チーム山形	/	2 - 0	2 - 0	2 - 0	2 - 0	4 - 0	-	1	
	奥山真理子	天童クラブ									
2	高橋美根子	スマイル会		0 - 2		0 - 2	2 - 0	2 - 0	2 - 2	-	3
	吉田 恵里	スマイル会									
3	及川まゆみ	スカイ倶楽部		0 - 2	2 - 0		2 - 0	2 - 0	3 - 1	-	2
	小原奈保子	スカイ倶楽部									
4	伊藤 聡子	双葉卓球クラブ	0 - 2	0 - 2	0 - 2		2 - 1	1 - 3	-	4	
	渡部なお子	双葉卓球クラブ									
5	川口美有希	タクエークラブ	0 - 2	0 - 2	0 - 2	1 - 2		0 - 4	-	5	
	佐藤 知子	やわたYYクラブ									

⑨ 120歳以上 男子ダブルス

Aブロック

①は進行をお願いします。 男子120歳以上 予選リーグ

5-1

コート

NO	氏名	チーム名	1	2	3	勝/負	勝ゲ/負ゲ	順位
①	長南 寛	鶴岡クラブ	/	2 - 0	-	1 - 0	-	1
	上野 徹	鶴岡クラブ						
2	村川 俊一	チーム山形	0 - 2	/	-	0 - 1	-	2
	天野 正志	チーム山形						
3			-	-		-	-	

Bブロック

①は進行をお願いします。 男子120歳以上 予選リーグ

5-2

コート

NO	氏名	チーム名	1	2	3	勝/負	勝ゲ/負ゲ	順位
①	斎藤 弘吉	朝陽クラブ鶴岡	/	2 - 0	2 - 0	2 - 0	-	1
	佐藤 公	朝陽クラブ鶴岡						
2	松田 文夫	酒田クラブ	0 - 2	/	2 - 1	1 - 1	-	2
	小山 孝雄	柏崎ラージ						
3	荒木 幸夫	上山ラージ	0 - 2	1 - 2	/	0 - 2	-	3
	ボラッサ・ダロウ	上山ラージ						

Cブロック

①は進行をお願いします。 男子120歳以上 予選リーグ

5-3

コート

NO	氏名	チーム名	1	2	3	勝/負	勝ゲ/負ゲ	順位
①	伊藤 隆	スカイ倶楽部	/	2 - 0	2 - 0	2 - 0	-	1
	山本 至	スカイ倶楽部						
2	白幡 克己	三陽クラブ	2 - 0	/	0 - 2	1 - 1	-	2
	蛸井 恒祐	三陽クラブ						
3	三谷 幸一	ほかりクラブ	0 - 2	0 - 2	/	0 - 2	-	3
	鈴木 吉男	ほかりクラブ						

Dブロック

①は進行をお願いします。 男子120歳以上 予選リーグ

6-1

コート

NO	氏名	チーム名	1	2	3	勝/負	勝ゲ/負ゲ	順位
①	長野 正洋	チーム鶴岡	/	0 - 2	2 - 0	1 - 1	-	2
	柿崎 富雄	チーム鶴岡						
2	小寺 隆	酒田クラブ	2 - 0	/	2 - 0	2 - 0	-	1
	佐藤 利勝	酒田クラブ						
3	岡部 勉	鶴岡城北	0 - 2	0 - 2	/	0 - 2	-	3
	渡部 源市	鶴岡城北						

Eブロック

①は進行をお願いします。 男子120歳以上 予選リーグ

6-2

コート

NO	氏名	チーム名	1	2	3	勝/負	勝ゲ/負ゲ	順位
①	安部 貞一	北欧ラージ	/	2 - 1	2 - 0	2 - 0	-	1
	佐々木 富也	大館ラージ						
2	石塚 昭	遊学クラブ	1 - 2	/	2 - 0	1 - 1	-	2
	今野 幸喜	遊学クラブ						
3	佐藤 正敏	鶴岡第六クラブ	0 - 2	0 - 2	/	0 - 2	-	3
	齋藤 正人	鶴岡第六クラブ						

⑩ 120歳以上 女子ダブルス

Aブロック

①は進行をお願いします。 女子120歳以上 予選リーグ

7-1

コート

NO	氏名	チーム名	1	2	3	勝/負	勝ゲ/負ゲ	順位
①	佐藤 和子	余目クラブ	/	1 - 2	2 - 1	1 - 1	59 - 56	1
	大沼 若子	余目クラブ						
2	佐藤 良子	秋田卓球会館	2 - 1	/	1 - 2	1 - 1	59 - 58	2
	船木 美津子	男鹿卓球クラブ						
3	榎本 由己子	遊学クラブ	1 - 2	2 - 1	/	1 - 1	53 - 60	3
	加藤 美智子	遊学クラブ						

Bブロック

①は進行をお願いします。 女子120歳以上 予選リーグ

7-2

コート

NO	氏名	チーム名	1	2	3	勝/負	勝ゲ/負ゲ	順位
①	安保 操子	秋田卓球会館	/	0 - 2	2 - 0	1 - 1	-	2
	白瀬 廣子	秋田卓球会館						
2	榎本 昭子	あつみクラブ	2 - 0	/	2 - 1	2 - 0	-	1
	百瀬 ちづ子	あつみクラブ						
3	山木 美智子	鶴岡第五クラブ	1 - 2	1 - 2	/	0 - 2	-	3
	富樫 洋子	鶴岡第五クラブ						

Cブロック

①は進行をお願いします。 女子120歳以上 予選リーグ

7-3

コート

NO	氏名	チーム名	1	2	3	勝/負	勝ゲ/負ゲ	順位
①	須田 佐知	鶴岡クラブ	/	2 - 1	2 - 0	2 - 0	-	1
	菅原 千恵	鶴岡クラブ						
2	土門 栄子	酒田クラブ	1 - 2	/	0 - 2	0 - 2	-	3
	小松 ゆみ子	酒田クラブ						
3	大澤 揚子	秋田卓球会館	0 - 2	2 - 0	/	1 - 1	-	2
	松井 恵美子	大曲スターマイン						

Dブロック

①は進行をお願いします。 女子120歳以上 予選リーグ

8-1

コート

NO	氏名	チーム名	1	2	3	勝/負	勝ゲ/負ゲ	順位
①	松本 恵美子	秋田卓球会館	/	2 - 0	2 - 1	2 - 0	-	1
	渡部 愛子	秋田卓球会館						
2	斎藤 末子	酒田クラブ	0 - 2	/	2 - 0	1 - 1	-	2
	伊藤 正子	酒田クラブ						
3	加藤 フジ子	鶴岡第六クラブ	1 - 2	0 - 2	/	0 - 2	-	3
	菅原 美紀	鶴岡第六クラブ						

⑩ 120歳以上 女子ダブルス

Eブロック

①は進行をお願いします。 女子120歳以上 予選リーグ

8-2

コート

NO	氏名	チーム名	1	2	3	勝/負	勝ゲ/負ゲ	順位
①	五十嵐 久美子	あつみクラブ	/	0 - 2	2 - 0	1 - 1	-	2
	吉井 三津枝	鶴岡クラブ						
2	土田 ユキ子	うご卓さくら	2 - 0	/	2 - 0	2 - 0	-	1
	鈴木 律子	神岡卓球クラブ						
3	月田 良子	上山ラージ	0 - 2	0 - 2	/	0 - 2	-	3
	ボラッサ 博美	上山ラージ						

Fブロック

①は進行をお願いします。 女子120歳以上 予選リーグ

8-3

コート

NO	氏名	チーム名	1	2	3	勝/負	勝ゲ/負ゲ	順位
①	佐藤 達子	酒田レディース	/	-	-	-	-	
	佐藤 明美	酒田レディース						
2	渡部 恵子	湯沢卓球連盟	-	/	2 - 1	1 - 0	-	1
	津島 ふき子	湯沢卓球連盟						
3	大友 あさ	遊学クラブ	-	1 - 2	/	0 - 1	-	2
	石塚 よし子	遊学クラブ						

Gブロック

①は進行をお願いします。 女子120歳以上 予選リーグ

9-1

コート

NO	氏名	チーム名	1	2	3	勝/負	勝ゲ/負ゲ	順位
①	渡部 智恵子	酒田宮卓会	/	-	2 - 1	1 - 0	-	1
	佐藤 実重子	酒田宮卓会						
2	畑山 豊美	鶴岡クラブ	-	/	-	-	-	
	瀬尾 佐枝子	鶴岡クラブ						
3	菅原 貞子	鶴岡城北	1 - 2	-	/	0 - 1	-	2
	岡部 よし子	鶴岡城北						

Hブロック

①は進行をお願いします。 女子120歳以上 予選リーグ

9-2

コート

NO	氏名	チーム名	1	2	3	勝/負	勝ゲ/負ゲ	順位
①	柁谷 真喜子	チーム山形	/	2 - 0	2 - 0	2 - 0	-	1
	小和田 純子	スマイル会						
2	高橋 由美子	三暘クラブ	0 - 2	/	2 - 0	1 - 1	-	2
	阿部 美春	三暘クラブ						
3	平形 ちよ	あつみクラブ	0 - 2	0 - 2	/	0 - 2	-	3
	万年 理恵	あつみクラブ						

⑪ 140歳以上 男子ダブルス

Aブロック

①は進行をお願いします。 男子140歳以上 予選リーグ

10-1

コート

NO	氏名	チーム名	1	2	3	勝/負	勝ゲ/負ゲ	順位
①	丸山 淳一	チーム鶴岡	\	2 - 0	-	1 - 0	-	1
	芳賀 誠	チーム鶴岡						
2	高橋 正義	西目クラブ		0 - 2	-	0 - 1	-	2
	田口 正弘	西卓会						
3				-	-	-	-	

Bブロック

①は進行をお願いします。 男子140歳以上 予選リーグ

10-2

コート

NO	氏名	チーム名	1	2	3	勝/負	勝ゲ/負ゲ	順位
①	本間 良輔	チーム鶴岡	\	0 - 2	-	0 - 1	-	2
	高橋 浩一	つばさクラブ						
2	鈴木 哲雄	上山ラージ		2 - 0	-	1 - 0	-	1
	斎藤 茂光	上山ラージ						
3				-	-	-	-	

Cブロック

①は進行をお願いします。 男子140歳以上 予選リーグ

10-3

コート

NO	氏名	チーム名	1	2	3	勝/負	勝ゲ/負ゲ	順位	
①	岸井 宏樹	鶴岡クラブ	\	0 - 2	2 - 1	1 - 1	-	2	
	菅原 進	チーム鶴岡							
2	阿部 茂	卓趣会		2 - 0	-	2 - 0	-	1	
	大須田 正彦	卓趣会							
3	若生 直己	鶴岡第五クラブ		1 - 2	0 - 2	-	0 - 2	-	3
	安藤 透	鶴岡第五クラブ							

Dブロック

①は進行をお願いします。 男子140歳以上 予選リーグ

11-1

コート

NO	氏名	チーム名	1	2	3	勝/負	勝ゲ/負ゲ	順位	
①	佐藤 好雄	鶴岡城北	\	2 - 0	2 - 0	2 - 0	-	1	
	佐藤 孝義	双葉クラブ							
2	松本 秀夫	酒田みひさわ会		0 - 2	-	0 - 2	-	3	
	佐藤 昇	酒田みひさわ会							
3	五十嵐 峰松	鶴岡愛好ラージ		0 - 2	2 - 0	-	1 - 1	-	2
	今野 謙一	鶴岡愛好ラージ							

Eブロック

①は進行をお願いします。 男子140歳以上 予選リーグ

11-2

コート

NO	氏名	チーム名	1	2	3	勝/負	勝ゲ/負ゲ	順位	
①	太谷 真一	チーム鶴岡	\	-	-	-	-		
	太田 真	チーム鶴岡							
2	長岡 道彦	鶴岡第四クラブ		-	-	2 - 0	1 - 0	-	1
	斎藤 等	鶴岡第四クラブ							
3	菊地 恒夫	双葉卓球クラブ		-	0 - 2	-	0 - 1	-	2
	五十嵐 昇	双葉卓球クラブ							

⑫ 140歳以上 女子ダブルス

Aブロック

①は進行をお願いします。 女子140歳以上 予選リーグ

12-1

コート

NO	氏名	チーム名	1	2	3	勝/負	勝ゲ/負ゲ	順位
①	大原 悦子	酒田フォーティクラブ	/	2 - 0	2 - 1	2 - 0	-	1
	佐藤 直子	酒田ニコットクラブ		2 - 0	2 - 1	2 - 0	-	1
2	石川 和美	鶴岡クラブ	0 - 2	/	2 - 1	1 - 1	-	2
	小池 弘子	鶴岡クラブ	0 - 2		2 - 1	1 - 1	-	2
3	千葉 文子	双葉クラブ	1 - 2	1 - 2	/	0 - 2	-	3
	本間 美智子	チーム鶴岡	1 - 2	1 - 2		0 - 2	-	3

Bブロック

①は進行をお願いします。 女子140歳以上 予選リーグ

12-2

コート

NO	氏名	チーム名	1	2	3	勝/負	勝ゲ/負ゲ	順位
①	杉本 久美子	チーム山形	/	2 - 0	2 - 0	2 - 0	-	1
	皆川 文子	チーム山形		2 - 0	2 - 0	2 - 0	-	1
2	斎藤 清子	チーム鶴岡	0 - 2	/	2 - 1	1 - 1	-	2
	八向 啓子	鶴岡城北	0 - 2		2 - 1	1 - 1	-	2
3	田中 みさ子	ピンポン倶楽部	0 - 2	1 - 2	/	0 - 2	-	3
	大沼 紘子	ピンポン倶楽部	0 - 2	1 - 2		0 - 2	-	3

Cブロック

①は進行をお願いします。 女子140歳以上 予選リーグ

12-3

コート

NO	氏名	チーム名	1	2	3	勝/負	勝ゲ/負ゲ	順位
①	森田 淑子	柊クラブ	/	2 - 0	2 - 0	2 - 0	-	1
	伊藤 宏江	天童クラブ		2 - 0	2 - 0	2 - 0	-	1
2	阿部 きよえ	河北ベテラン会	0 - 2	/	2 - 1	1 - 1	-	2
	加藤 文子	寒河江クラブ	0 - 2		2 - 1	1 - 1	-	2
3	榎本 ひろ子	あつみクラブ	0 - 2	1 - 2	/	0 - 2	-	3
	長谷川 光枝	あつみクラブ	0 - 2	1 - 2		0 - 2	-	3

⑬ 120歳未満 混合ダブルス

Aブロック

①は進行をお願いします。 混合120歳未満 予選リーグ

14-1

コート

NO	氏名	チーム名	1	2	3	勝/負	勝ゲ/負ゲ	順位
①	本間 善寛	鶴陽クラブ	/	2 - 0	-	1 - 0	-	1
	本間 咲子	鶴陽クラブ						
2	大井 淳	三川クラブ	0 - 2	/	-	0 - 1	-	2
	菅 美幸	三川クラブ						
3			-	-	/	-	-	

Bブロック

①は進行をお願いします。 混合120歳未満 予選リーグ

14-2

コート

NO	氏名	チーム名	1	2	3	勝/負	勝ゲ/負ゲ	順位
①	角田 和茂	酒田富士見卓愛会	/	2 - 1	-	1 - 0	-	1
	後藤 百合子	酒田富士見卓愛会						
2	川村 一章	ピンポン倶楽部	1 - 2	/	-	0 - 1	-	2
	尤 裕絹	ピンポン倶楽部						
3			-	-	/	-	-	

Cブロック

①は進行をお願いします。 混合120歳未満 予選リーグ

14-3

コート

NO	氏名	チーム名	1	2	3	勝/負	勝ゲ/負ゲ	順位
①	渡会 努	峰栄スポ少	/	2 - 0	2 - 1	2 - 0	-	1
	本間 千恵子	櫛引スポ少						
2	大宮 光洋	双葉卓球クラブ	0 - 2	/	0 - 2	0 - 2	-	3
	渡部 弘子	双葉卓球クラブ						
3	森屋 孝	余目クラブ	1 - 2	2 - 0	/	1 - 1	-	2
	高橋 悟子	余目クラブ						

Dブロック

①は進行をお願いします。 混合120歳未満 予選リーグ

15-1

コート

NO	氏名	チーム名	1	2	3	勝/負	勝ゲ/負ゲ	順位
①	秋葉 正昭	天童クラブ	/	2 - 0	2 - 0	2 - 0	-	1
	渡部 智子	チーム山形						
2	石川 大	双葉卓球クラブ	0 - 2	/	2 - 1	1 - 1	-	2
	五十嵐 志保	双葉卓球クラブ						
3	岡部 一宏	余目クラブ	0 - 2	1 - 2	/	0 - 2	-	3
	柿崎 妙	余目クラブ						

Eブロック

①は進行をお願いします。 混合120歳未満 予選リーグ

15-2

コート

NO	氏名	チーム名	1	2	3	勝/負	勝ゲ/負ゲ	順位
①	白田 忠豊	日本海総合病院	/	2 - 0	2 - 0	2 - 0	-	1
	小寺 弘子	酒田クラブ						
2	畠山 秀美	双葉卓球クラブ	0 - 2	/	2 - 0	1 - 1	-	2
	秋野 郁	双葉卓球クラブ						
3	福井 秀雄	藤島卓球	0 - 2	0 - 2	/	0 - 2	-	3
	福井 寛子	藤島卓球						

⑬ 120歳未満 混合ダブルス

Fブロック

①は進行をお願いします。 混合120歳未満 予選リーグ

15-3

コート

NO	氏名	チーム名	1	2	3	勝/負	勝ゲ/負ゲ	順位
①	佐藤 勝利	湯沢卓球連盟		0 - 2	0 - 2	0 - 2	-	3
	由利 明子	湯沢卓球連盟						
2	佐々木 洋	余目クラブ	2 - 0		2 - 0	2 - 0	-	1
	門脇 春美	余目クラブ						
3	中鉢 和浩	LOVE@ALL	2 - 0	0 - 2		1 - 1	-	2
	菅 美智子	LOVE@ALL						

Gブロック

①は進行をお願いします。 混合120歳未満 予選リーグ

16-1

コート

NO	氏名	チーム名	1	2	3	勝/負	勝ゲ/負ゲ	順位
①	秋山 勝	金丸クラブ		1 - 2	2 - 1	1 - 1	-	2
	秋山 育子	チーム鶴岡						
2	長濱 裕	酒田リバティ	2 - 1		2 - 0	2 - 0	-	1
	佐藤 奈美	酒田リバティ						
3	小林 佐千雄	三川クラブ	1 - 2	0 - 2		0 - 2	-	3
	飯野 有紀	三川クラブ						

Hブロック

①は進行をお願いします。 混合120歳未満 予選リーグ

16-2

コート

NO	氏名	チーム名	1	2	3	勝/負	勝ゲ/負ゲ	順位
①	渡部 悟	由利ラージ		1 - 2	0 - 2	0 - 2	-	3
	茂木 優子	由利ラージ						
2	齋藤 誠	余目クラブ	2 - 1		0 - 2	1 - 1	-	2
	長南 幸子	余目クラブ						
3	高橋 一裕	LOVE@ALL	2 - 0	2 - 0		2 - 0	-	1
	栗田 祐子	LOVE@ALL						

⑭ 120歳以上 混合ダブルス

Aブロック

①は進行をお願いします。 混合120歳以上 予選リーグ

17-1

コート

NO	氏名	チーム名	1	2	3	勝/負	勝ゲ/負ゲ	順位
①	轡田 崇幸	新潟ドリーム		2 - 0	2 - 0	2 - 0	-	1
	渡部 敏恵	新潟ドリーム						
2	佐藤 敬一	天童クラブ	0 - 2		2 - 0	1 - 1	-	2
	工藤 由美子	天童クラブ						
3	岡田 政光	城西	0 - 2	0 - 2		0 - 2	-	3
	佐藤 京子	個人						

Bブロック

①は進行をお願いします。 混合120歳以上 予選リーグ

17-2

コート

NO	氏名	チーム名	1	2	3	勝/負	勝ゲ/負ゲ	順位
①	和泉田 俊一	チーム中山		2 - 0	2 - 0	2 - 0	-	1
	池 恵子	チーム中山						
2	斎藤 俊昭	天童クラブ	0 - 2		1 - 2	0 - 2	-	3
	橋本 恵美	天童クラブ						
3	板垣 千代志	チーム鶴岡	0 - 2	2 - 1		1 - 1	-	2
	甚田 治美	鶴岡城北						

Cブロック

①は進行をお願いします。 混合120歳以上 予選リーグ

18-1

コート

NO	氏名	チーム名	1	2	3	勝/負	勝ゲ/負ゲ	順位
①	渡辺 孝次	酒田若浜		0 - 2	2 - 0	1 - 1	-	2
	渡辺 直子	酒田若浜						
2	高橋 和久	天童クラブ	2 - 0		2 - 0	2 - 0	-	1
	武田 智子	天童クラブ						
3	菅原 勇一	鶴岡城北	0 - 2	0 - 2		0 - 2	-	3
	蛸井 喜美子	鶴岡三陽クラブ						

Dブロック

①は進行をお願いします。 混合120歳以上 予選リーグ

18-2

コート

NO	氏名	チーム名	1	2	3	勝/負	勝ゲ/負ゲ	順位
①	小山 久雄	山形クラブ		2 - 0	0 - 2	1 - 1	38 - 35	1
	荒井 悦子	山形クラブ						
2	近藤 晴美	秋田卓球会館	0 - 2		2 - 0	1 - 1	34 - 37	3
	菊地 裕子	秋田卓球会館						
3	鶴巻 千明	ウイングス庄内	2 - 0	0 - 2		1 - 1	39 - 39	2
	藤原 美恵子	ウイングス庄内						

⑭ 120歳以上 混合ダブルス

Eブロック

①は進行をお願いします。 混合120歳以上 予選リーグ

19-1

コート

NO	氏名	チーム名	1	2	3	勝/負	勝ゲ/負ゲ	順位
①	市川 芳章	スマイル会	/	2 - 0	2 - 0	2 - 0	-	1
	森岡 玲子	スマイル会		2 - 0	2 - 0	2 - 0	-	1
2	本間 徹	あつみクラブ	0 - 2	/	0 - 2	0 - 2	-	3
	庄司 淳子	あつみクラブ	0 - 2		0 - 2	0 - 2	-	3
3	佐藤 達夫	鶴岡城北	0 - 2	2 - 0	/	1 - 1	-	2
	佐藤 しず子	鶴岡城北	0 - 2	2 - 0		1 - 1	-	2

Fブロック

①は進行をお願いします。 混合120歳以上 予選リーグ

19-2

コート

NO	氏名	チーム名	1	2	3	勝/負	勝ゲ/負ゲ	順位
①	千田 佳彦	宮城SPS	/	2 - 0	2 - 0	2 - 0	-	1
	藤島 三津子	プレシャス		2 - 0	2 - 0	2 - 0	-	1
2	二戸 貢	山形クラブ	0 - 2	/	1 - 2	0 - 2	-	3
	高橋 淳子	山形クラブ	0 - 2		1 - 2	0 - 2	-	3
3	佐藤 繁和	上郷	0 - 2	2 - 1	/	1 - 1	-	2
	三嶋 美鈴	酒田クラブ	0 - 2	2 - 1		1 - 1	-	2

Gブロック

①は進行をお願いします。 混合120歳以上 予選リーグ

20-1

コート

NO	氏名	チーム名	1	2	3	勝/負	勝ゲ/負ゲ	順位
①	後藤 明	酒田富士見卓愛会	/	0 - 2	2 - 0	1 - 1	-	2
	高梨 裕子	酒田富士見卓愛会		0 - 2	2 - 0	1 - 1	-	2
2	伊藤 孝志	スカイ倶楽部	2 - 0	/	2 - 0	2 - 0	-	1
	高橋 かおる	スカイ倶楽部	2 - 0		2 - 0	2 - 0	-	1
3	高橋 勝美	上山ラージ	0 - 2	0 - 2	/	0 - 2	-	3
	山口 洋子	上山ラージ	0 - 2	0 - 2		0 - 2	-	3

Hブロック

①は進行をお願いします。 混合120歳以上 予選リーグ

20-2

コート

NO	氏名	チーム名	1	2	3	勝/負	勝ゲ/負ゲ	順位
①	佐藤 勝也	鶴岡城北	/	0 - 2	2 - 0	1 - 1	-	2
	佐藤 まり子	鶴岡城北		0 - 2	2 - 0	1 - 1	-	2
2	伊藤 和明	卓趣会	2 - 0	/	2 - 0	2 - 0	-	1
	佐藤 幸子	卓趣会	2 - 0		2 - 0	2 - 0	-	1
3	五十嵐 直喜	あつみクラブ	0 - 2	0 - 2	/	0 - 2	-	3
	五十嵐 礼子	あつみクラブ	0 - 2	0 - 2		0 - 2	-	3

⑭ 120歳以上 混合ダブルス

I ブロック

①は進行をお願いします。 混合120歳以上 予選リーグ

21-1

コート

NO	氏名	チーム名	1	2	3	勝/負	勝ゲ/負ゲ	順位
①	長島 修	新潟ドリーム		-	-	-	-	キ
	渋谷 登美子	新潟ドリーム						
2	石塚 昇	鶴岡第四クラブ	-		2 - 0	1 - 0	-	1
	鈴木 和子	鶴岡第四クラブ						
3	川村 勝雄	ウイングス庄内	-	0 - 2		0 - 1	-	2
	横山 和子	ウイングス庄内						

J ブロック

①は進行をお願いします。 混合120歳以上 予選リーグ

21-2

コート

NO	氏名	チーム名	1	2	3	勝/負	勝ゲ/負ゲ	順位
①	小澤 俊幸	加賀谷新聞		2 - 0	2 - 0	2 - 0	-	1
	菅谷 福子	秋田卓球会館						
2	細谷 裕	酒田富士見卓愛会	0 - 2		0 - 2	0 - 2	-	3
	佐藤 由美	酒田富士見卓愛会						
3	斎藤 外志範	山北卓球クラブ	0 - 7	2 - 0		1 - 1	-	2
	本間 美知子	越後村上TC						

K ブロック

①は進行をお願いします。 混合120歳以上 予選リーグ

22

コート

NO	氏名	チーム名	1	2	3	勝/負	勝ゲ/負ゲ	順位
①	尾崎 清志	卓趣会		1 - 2	-	0 - 1	-	2
	白岩 英子	卓趣会						
2	柿崎 辰也	天童クラブ	2 - 1		-	1 - 0	-	1
	佐藤 充子	ヴィンテージ新庄						
3	上野 仁蔵	鶴岡愛好ラージ	-	-		-	-	
	五十嵐 年子	鶴岡愛好ラージ						

⑮ 140歳以上 混合ダブルス

Aブロック

①は進行をお願いします。 混合120歳以上 予選リーグ

23

コート

NO	氏名	チーム名	1	2	3	勝/負	勝ゲ/負ゲ	順位
①	河村 吉夫	山形クラブ	/	2 - 0	2 - 0	2 - 0	-	1
	太田 トクエ	山形クラブ		2 - 0	2 - 0	2 - 0	-	1
2	工藤 正勝	遊学クラブ	0 - 2	/	0 - 2	0 - 2	-	3
	加藤 照子	遊学クラブ	0 - 2		0 - 2	0 - 2	-	3
3	日向 正暢	鶴岡第四クラブ	0 - 2	2 - 0	/	1 - 1	-	2
	白幡 恵美子	鶴岡第四クラブ	0 - 2	2 - 0		1 - 1	-	2

Bブロック

①は進行をお願いします。 混合120歳以上 予選リーグ

24

コート

NO	氏名	チーム名	1	2	3	勝/負	勝ゲ/負ゲ	順位
①	武田 芳男	山形クラブ	/	2 - 0	2 - 0	2 - 0	-	1
	坂野 洋子	山形クラブ		2 - 0	2 - 0	2 - 0	-	1
2	鈴木 則夫	ウイングス庄内	0 - 2	/	2 - 0	1 - 1	-	2
	山本 みつゑ	ウイングス庄内	0 - 2		2 - 0	1 - 1	-	2
3	小野寺 登	藤島卓球	0 - 2	0 - 2	/	0 - 2	-	3
	福井 貞子	藤島卓球	0 - 2	0 - 2		0 - 2	-	3

Cブロック

①は進行をお願いします。 混合120歳以上 予選リーグ

25

コート

NO	氏名	チーム名	1	2	3	勝/負	勝ゲ/負ゲ	順位
①	佐藤 明利	鶴岡クラブ	/	2 - 0	2 - 0	2 - 0	-	1
	佐藤 美和子	鶴岡クラブ		2 - 0	2 - 0	2 - 0	-	1
2	白幡 勇	鶴岡愛好ラーズ	0 - 2	/	0 - 2	0 - 2	-	3
	今野 和子	鶴岡愛好ラーズ	0 - 2		0 - 2	0 - 2	-	3
3	五十嵐 幸喜	鶴岡第六クラブ	0 - 2	2 - 0	/	1 - 1	-	2
	河原 孝子	鶴岡第六クラブ	0 - 2	2 - 0		1 - 1	-	2

Dブロック

①は進行をお願いします。 混合120歳以上 予選リーグ

26

コート

NO	氏名	チーム名	1	2	3	勝/負	勝ゲ/負ゲ	順位
①	伊藤 誠二	チーム山形	/	2 - 0	2 - 0	2 - 0	-	1
	新関 千鶴子	スマイル会		2 - 0	2 - 0	2 - 0	-	1
2	遠藤 遼次	鶴岡第六クラブ	0 - 2	/	2 - 1	1 - 1	-	2
	渋谷 菊井	鶴岡第六クラブ	0 - 2		2 - 1	1 - 1	-	2
3	鈴木 宏	鶴岡第四クラブ	0 - 2	1 - 2	/	0 - 2	-	3
	工藤 とも美	鶴岡第四クラブ	0 - 2	1 - 2		0 - 2	-	3

Eブロック

①は進行をお願いします。 混合120歳以上 予選リーグ

27

コート

NO	氏名	チーム名	1	2	3	勝/負	勝ゲ/負ゲ	順位
①	石川 鐵治	スカイ倶楽部	/	2 - 1	1 - 2	1 - 1	-	2
	伊藤 節子	スカイ倶楽部		2 - 1	1 - 2	1 - 1	-	2
2	山口 巖	鶴岡第六クラブ	1 - 2	/	0 - 2	0 - 2	-	3
	齋藤 愛子	鶴岡第六クラブ	1 - 2		0 - 2	0 - 2	-	3
3	長谷川 敬	鶴岡愛好ラーズ	2 - 1	2 - 0	/	2 - 0	-	1
	墨井 公	鶴岡愛好ラーズ	2 - 1	2 - 0		2 - 0	-	1

⑮ 140歳以上 混合ダブルス

Fブロック

①は進行をお願いします。 混合120歳以上 予選リーグ

28

コート

NO	氏名	チーム名	1	2	3	勝/負	勝ゲ/負ゲ	順位
①	熊坂 進	仙台クラブ	/	—	2 — 0	1 — 0	—	1
	若松 和子	仙台クラブ						
2	小島 洋一	ピンポン倶楽部	—	/	—	—	—	キ
	小家 紀里	ピンポン倶楽部						
3	佐藤 芳樹	三川クラブ	0 — 2	—	/	0 — 1	—	2
	佐藤 美津子	三川クラブ						

Gブロック

①は進行をお願いします。 混合120歳以上 予選リーグ

29

コート

NO	氏名	チーム名	1	2	3	勝/負	勝ゲ/負ゲ	順位
①	関東 誠	卓趣会	/	2 — 0	2 — 0	2 — 0	—	1
	三上 ケイ子	卓趣会						
2	岡部 隆司	酒田若浜	0 — 2	/	2 — 0	1 — 1	—	2
	後藤 フサ	酒田フォーティクラブ						
3	渡部 健二	鶴岡愛好ラーズ	0 — 2	0 — 2	/	0 — 2	—	3
	相澤 和子	鶴岡愛好ラーズ						

Hブロック

①は進行をお願いします。 混合120歳以上 予選リーグ

30

コート

NO	氏名	チーム名	1	2	3	勝/負	勝ゲ/負ゲ	順位
①	伊藤 文昭	ユアアイクラブ	/	2 — 0	2 — 1	2 — 0	—	1
	佐藤 美恵	チーム鶴岡						
2	丸山 健治	游学クラブ	0 — 2	/	2 — 1	1 — 1	—	3
	鈴木 和子	鶴岡第四クラブ						
3	田村 信	鶴岡第五クラブ	1 — 2	1 — 2	/	0 — 2	—	2
	菅原 八重	鶴岡第五クラブ						

①60歳未満 男子シングルス 1・2位トーナメント

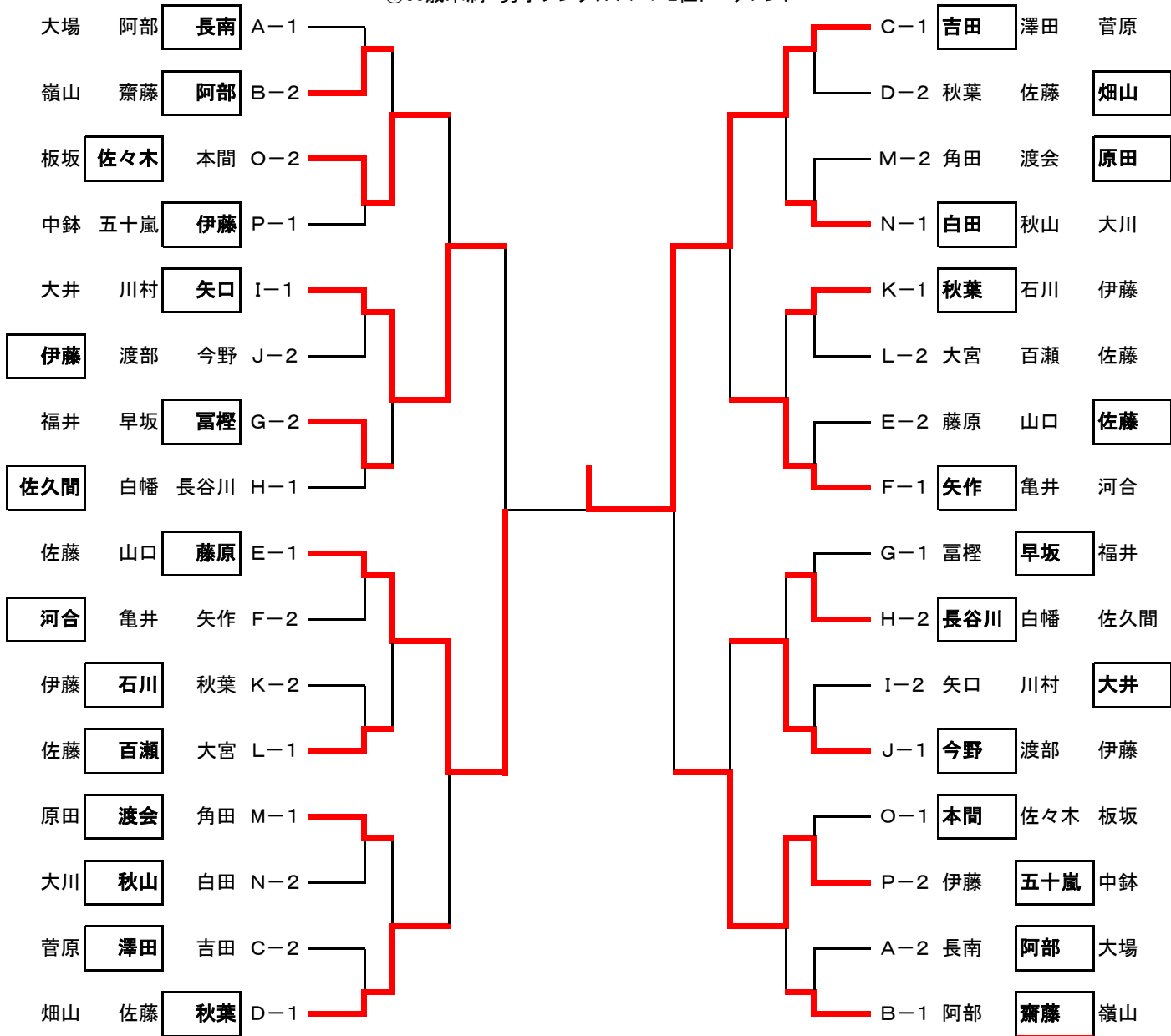

①60歳未満 男子シングルス 3位トーナメント

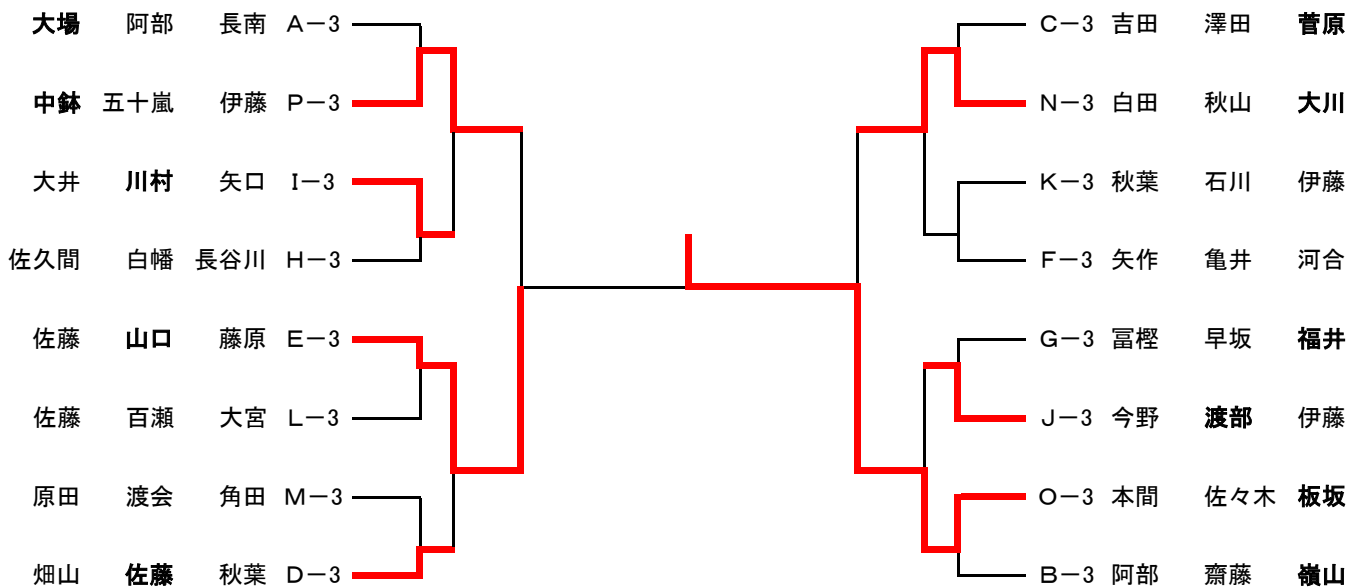

②60歳未満 女子シングルス 1・2位トーナメント

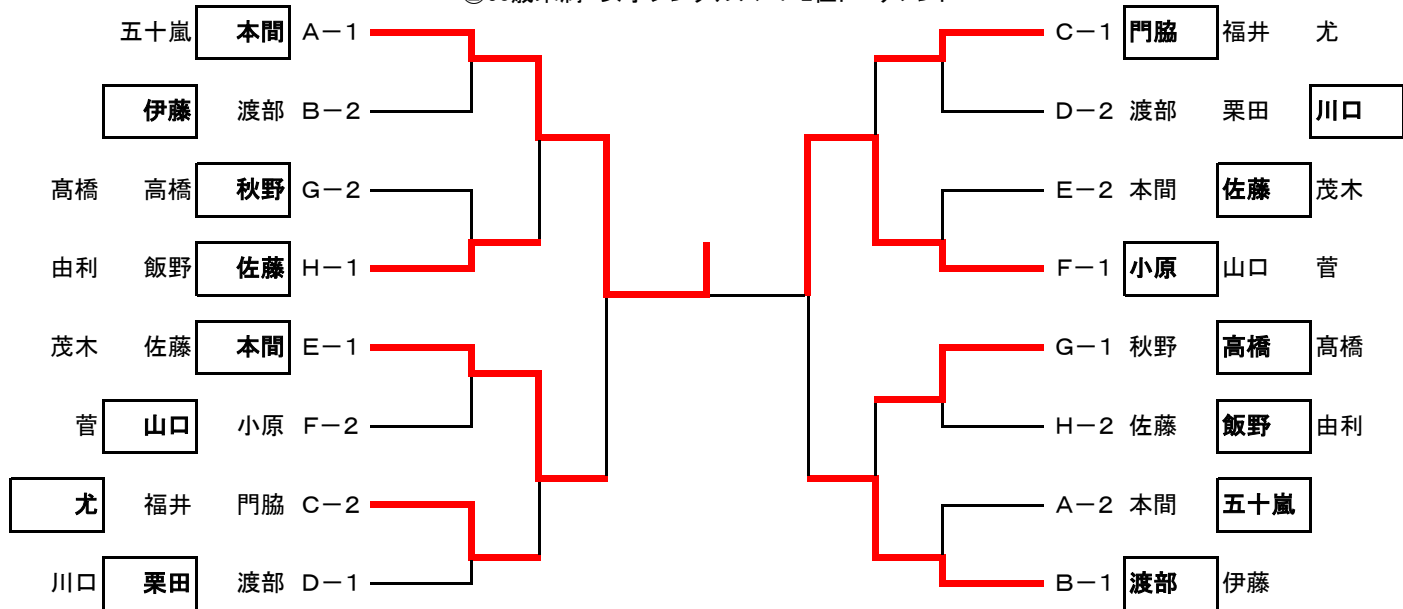

②60歳未満 女子シングルス 3位トーナメント

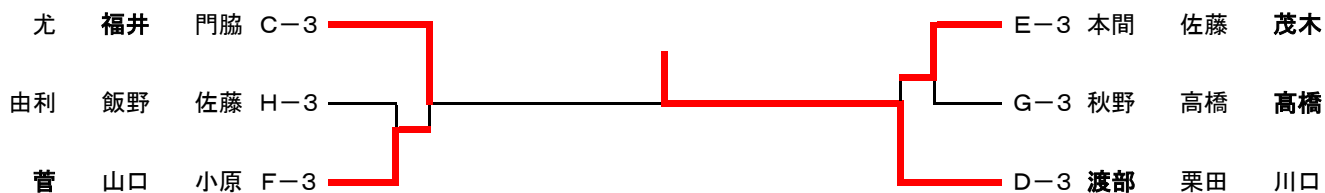

③60歳以上 男子シングルス 1・2位トーナメント

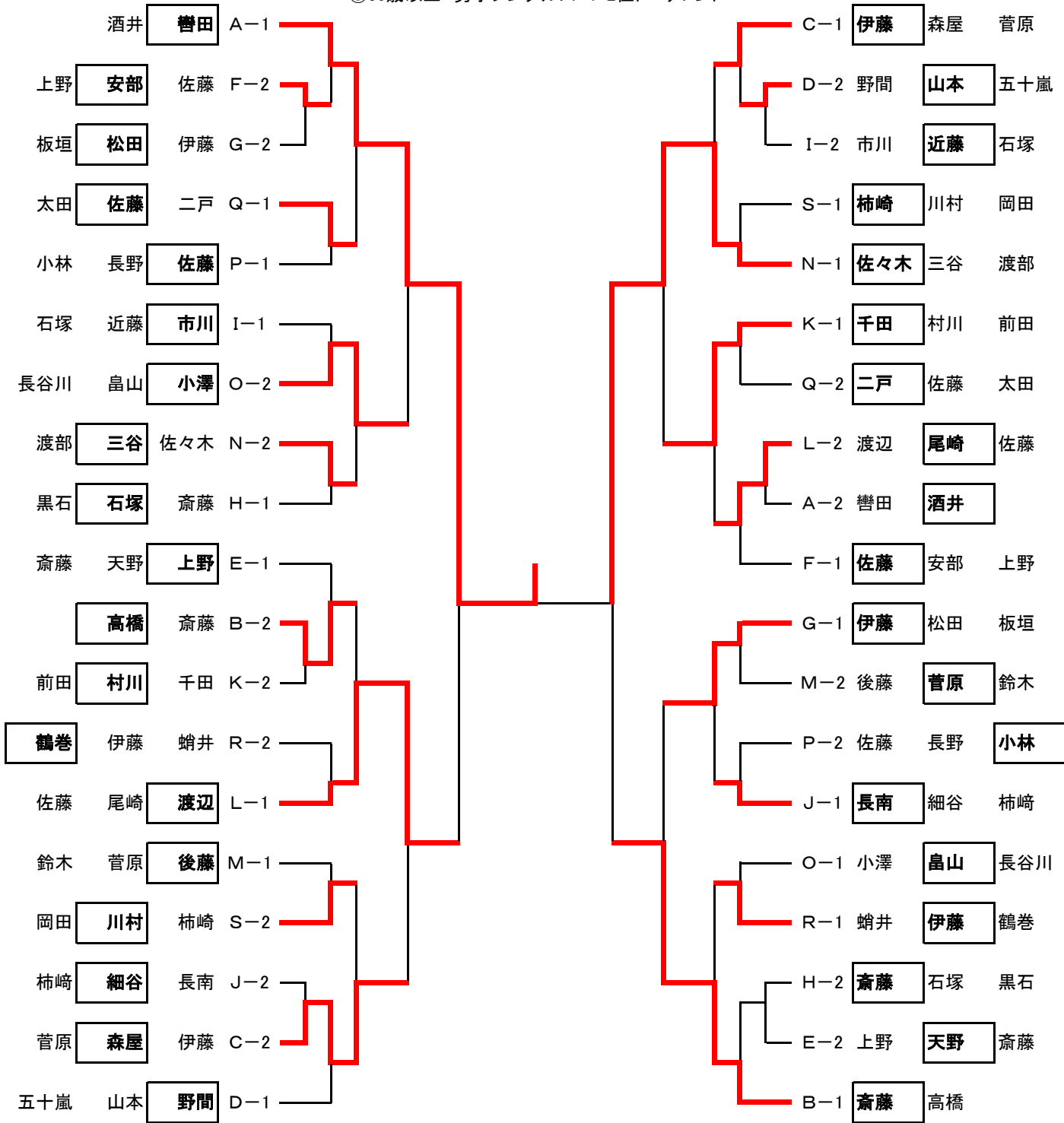

④60歳以上 女子シングルス 1・2位トーナメント

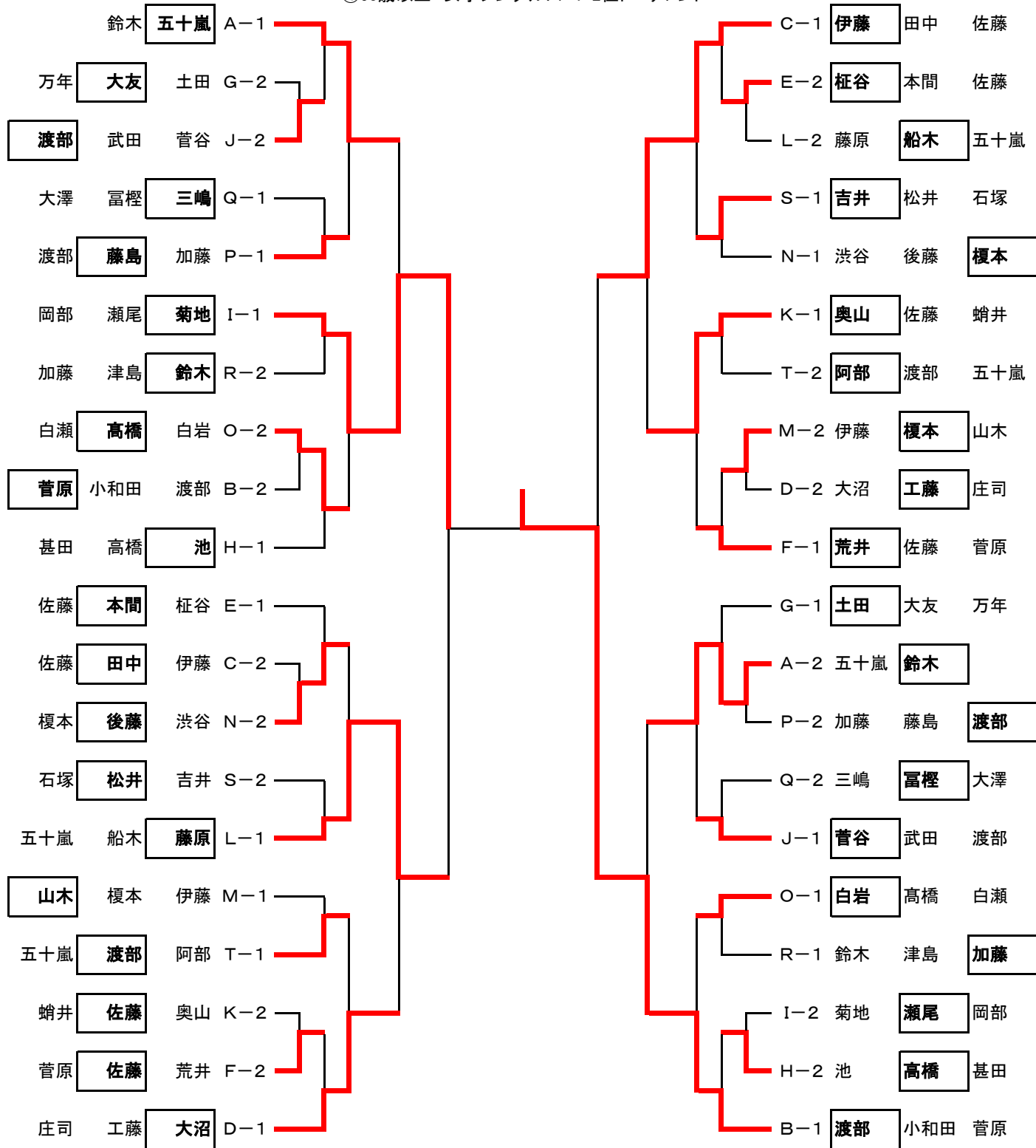

④60歳以上 女子シングルス 3位トーナメント

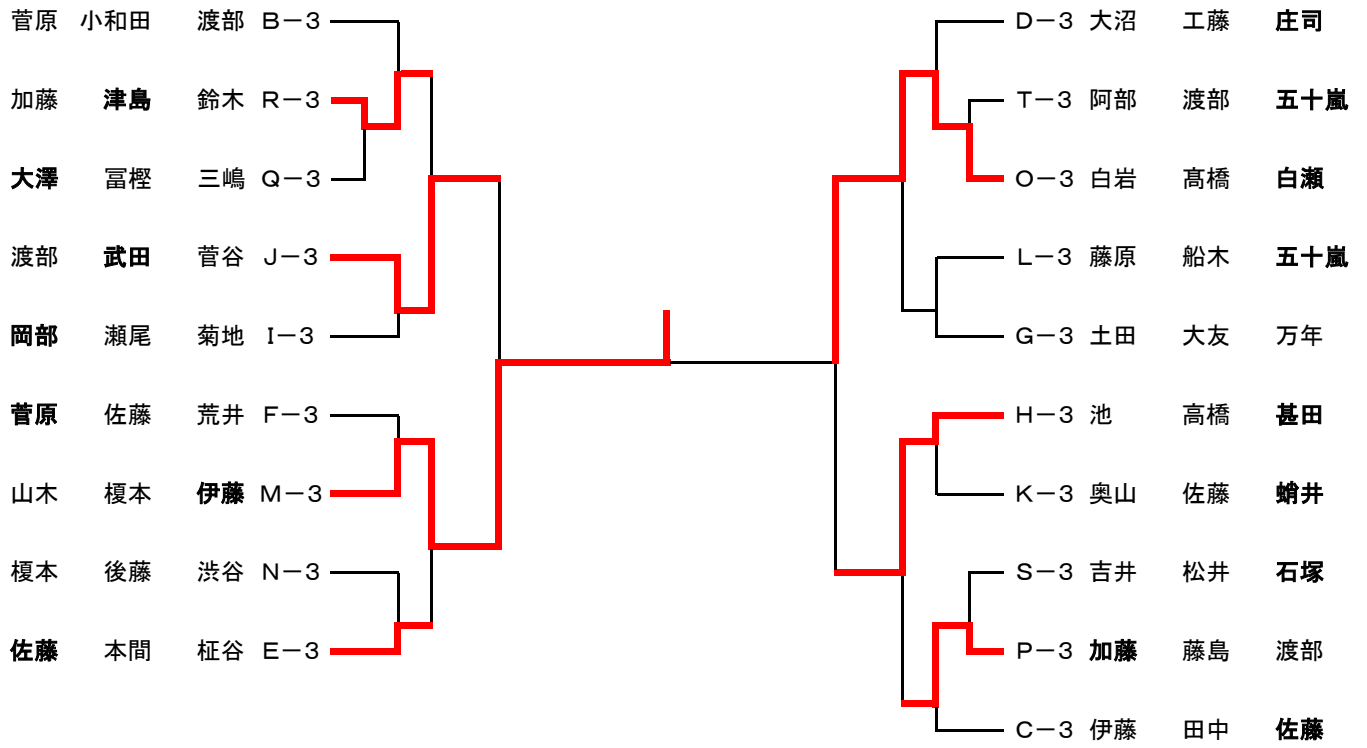

⑤70歳以上 男子シングルス 1・2位トーナメント

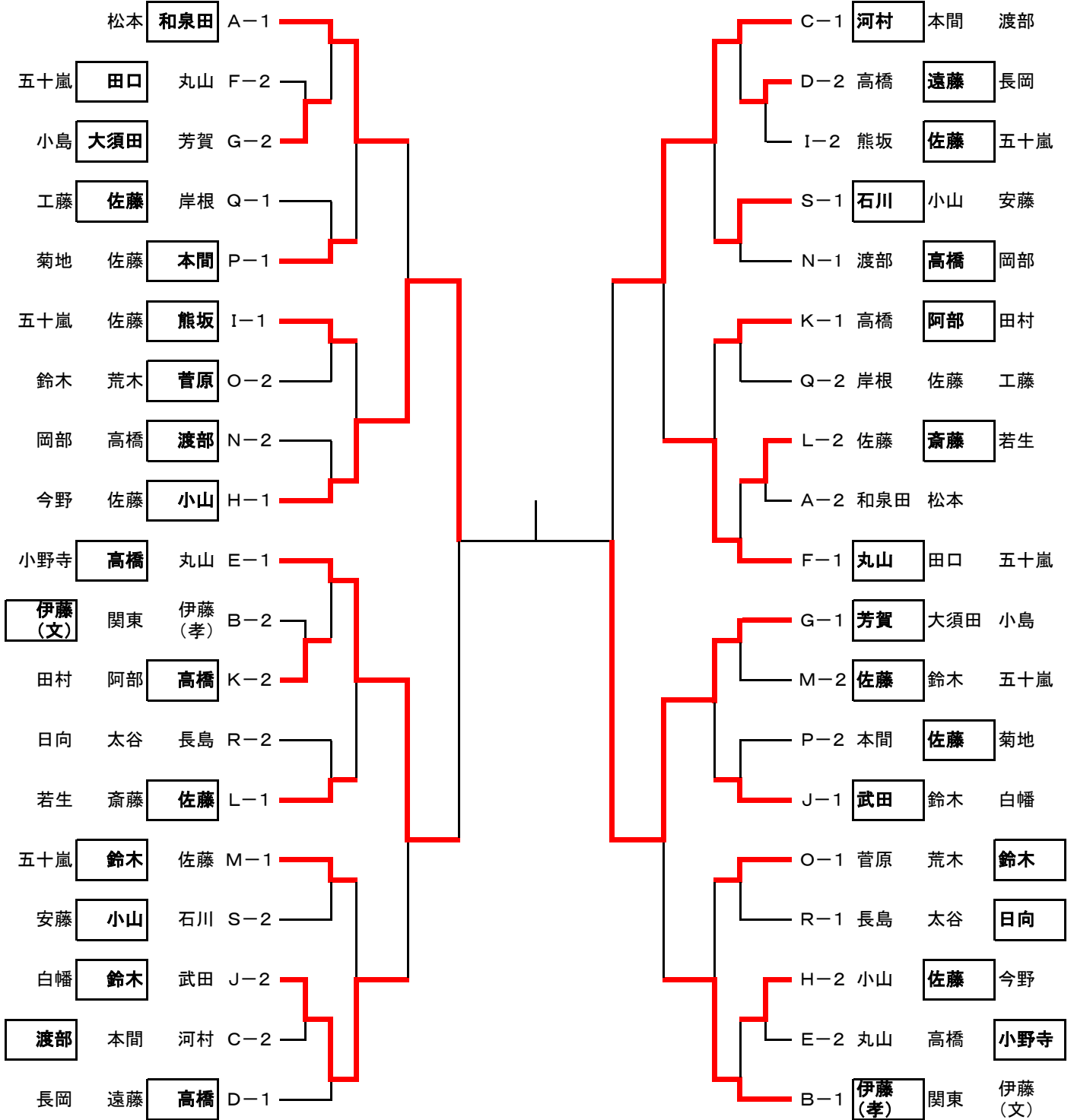

⑤70歳以上 男子シングルス 3位トーナメント

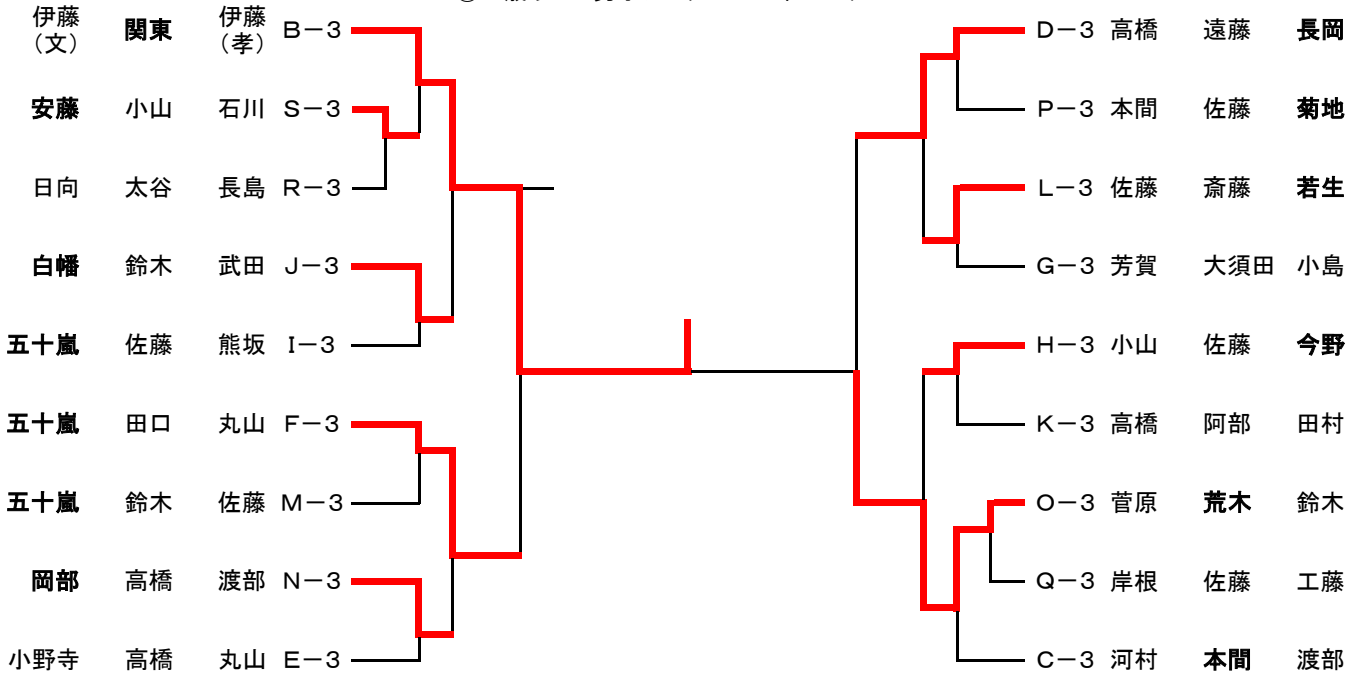

⑥70歳以上 女子シングルス 1・2位トーナメント

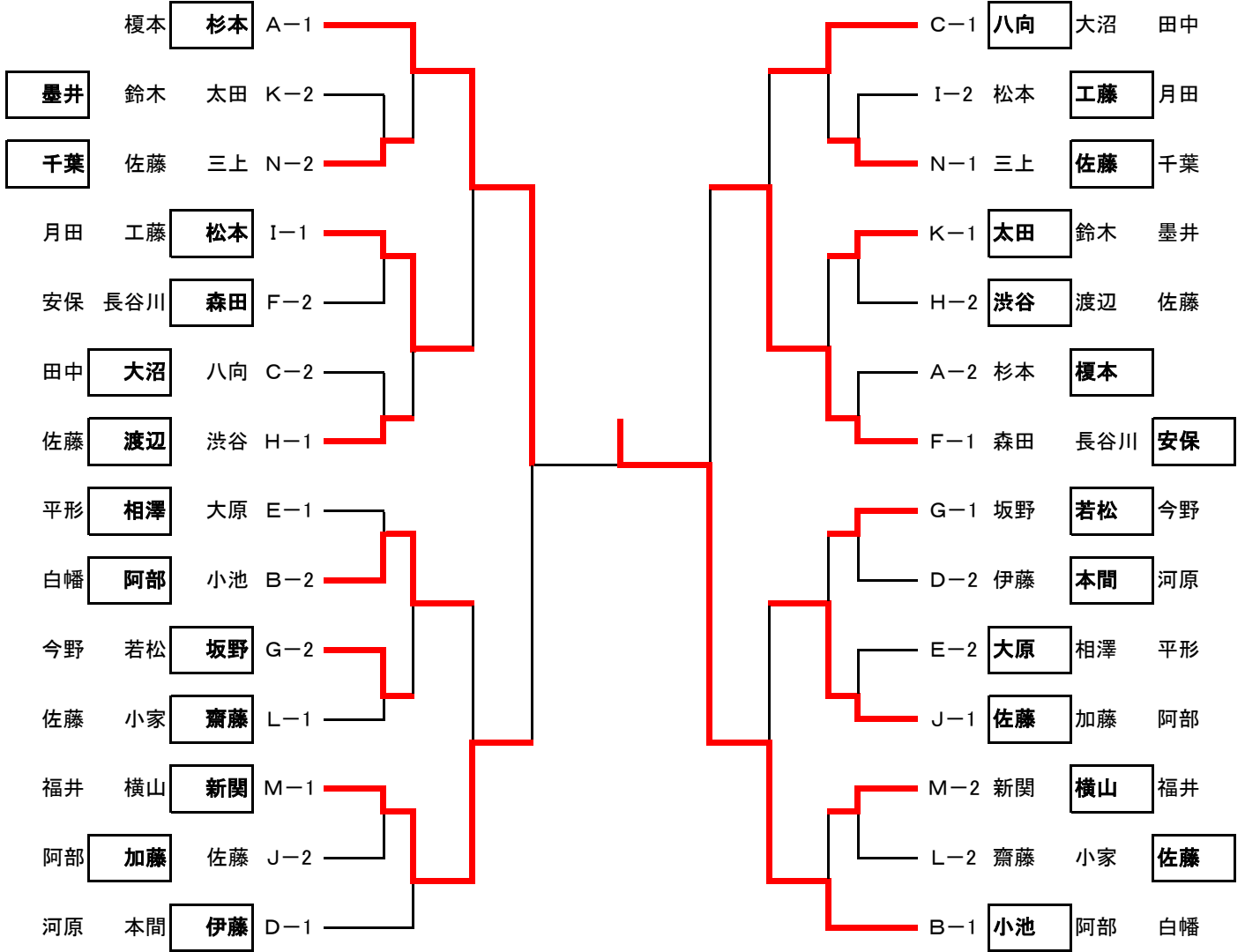

⑥70歳以上 女子シングルス 3位トーナメント

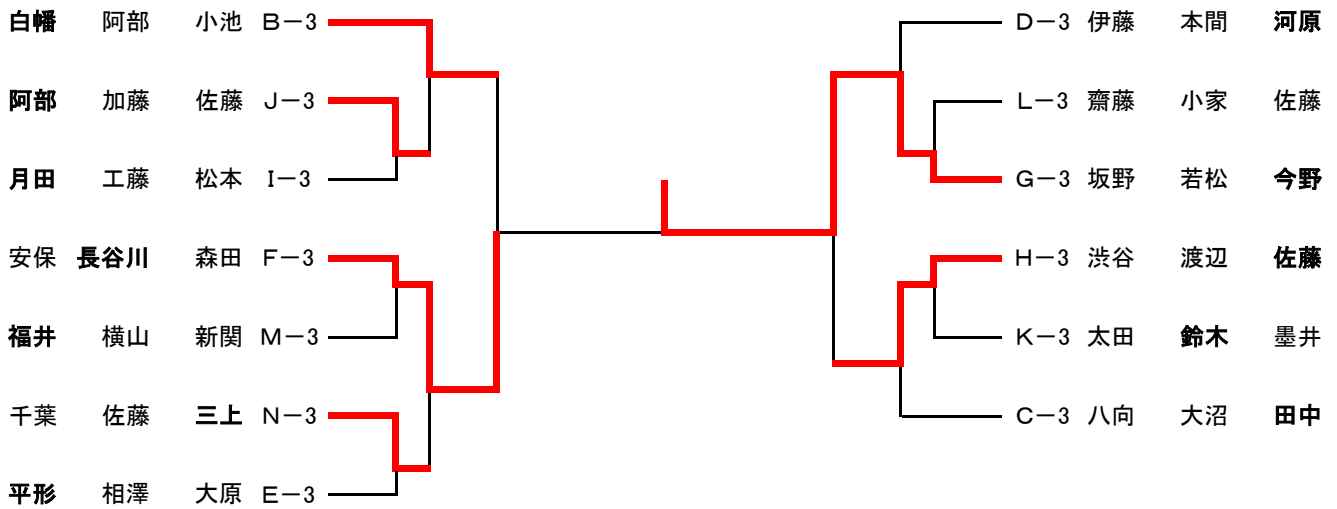

⑦120歳未満 男子ダブルス 1・2位トーナメント

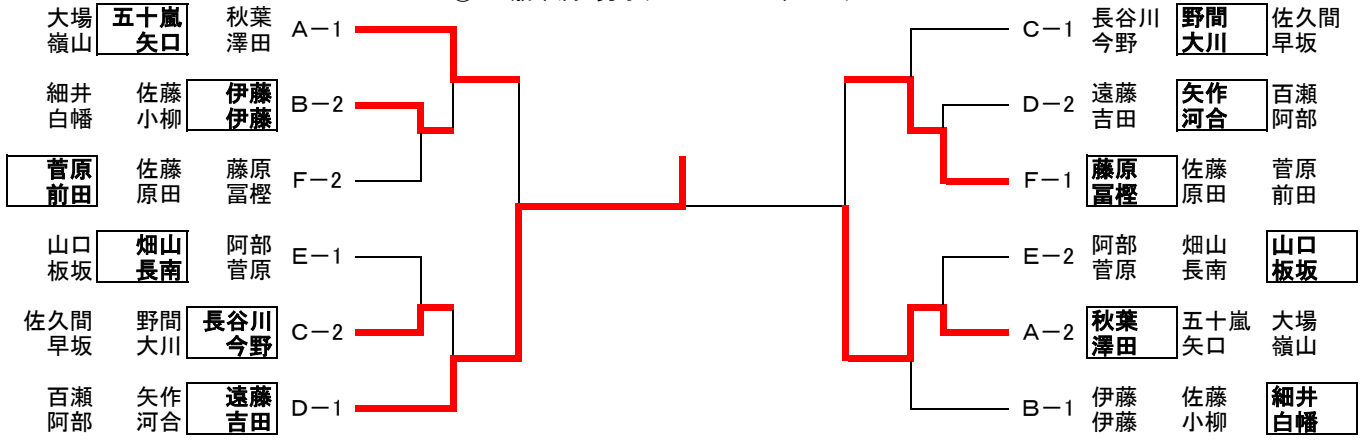

⑦120歳未満 男子ダブルス 3位トーナメント

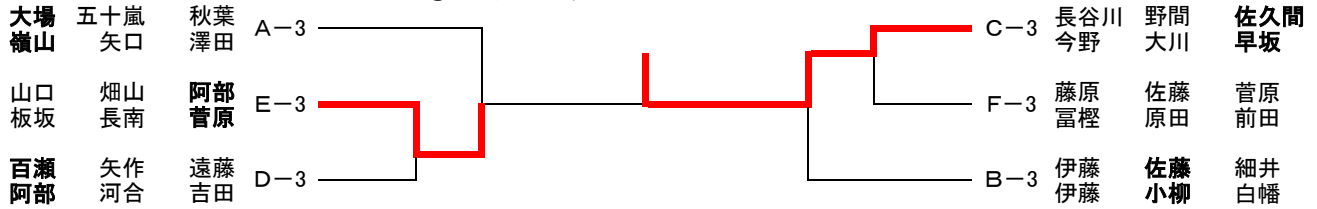

⑨120歳以上 男子ダブルス 1・2位トーナメント

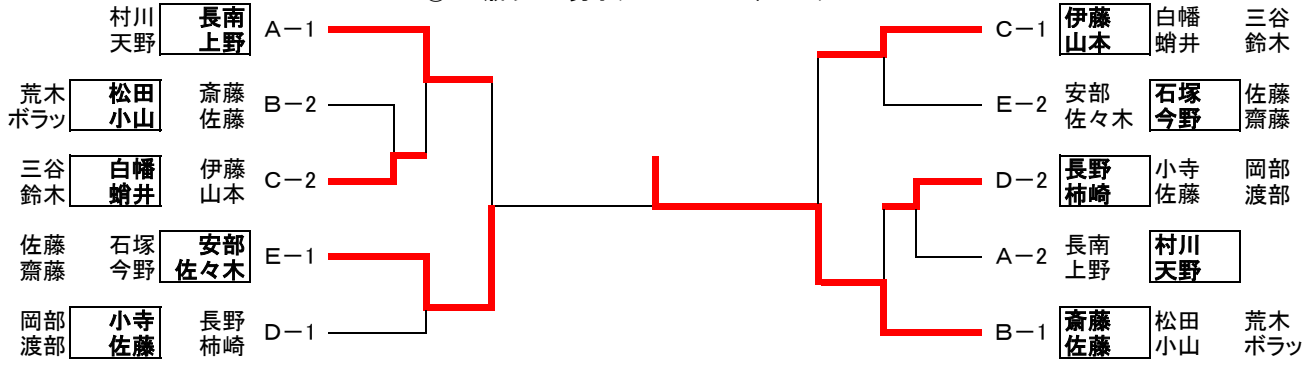

⑨120歳以上 男子ダブルス 3位トーナメント

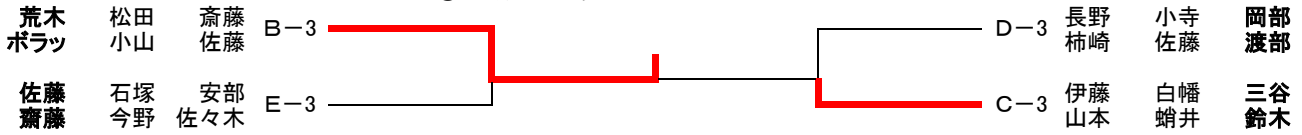

⑩120歳以上 女子ダブルス 1・2位トーナメント

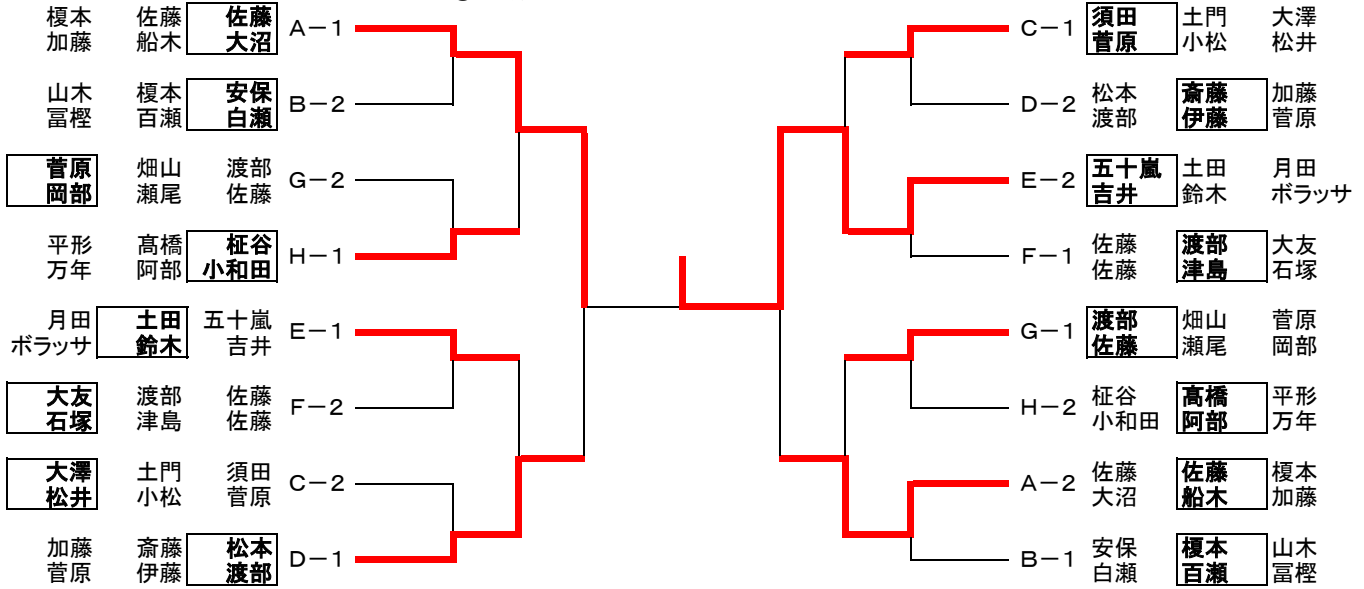

⑩120歳以上 女子ダブルス 3位トーナメント

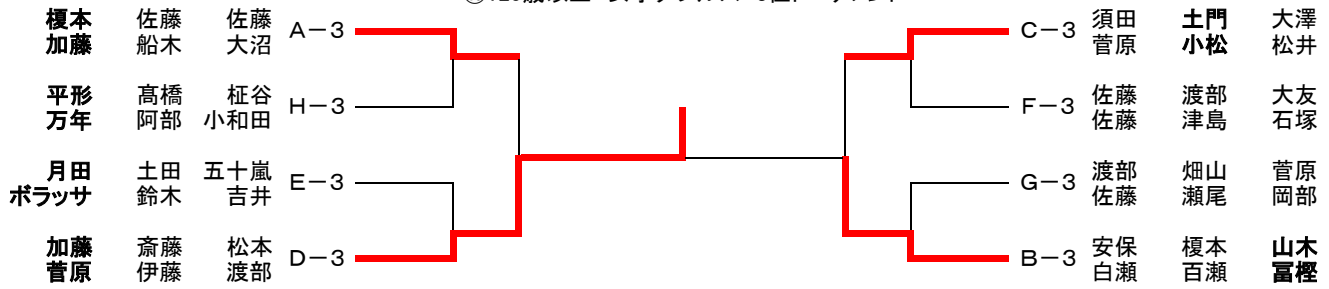

⑪140歳以上 男子ダブルス 1・2位トーナメント

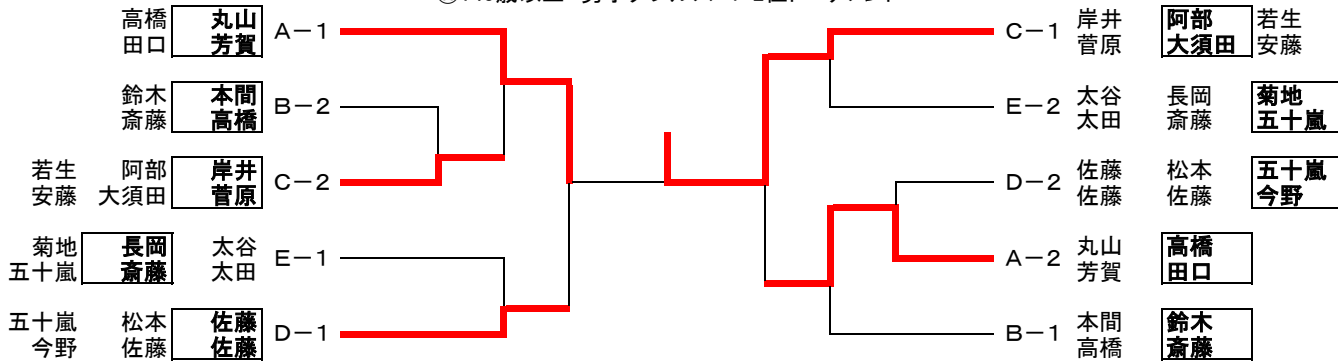

⑪140歳以上 男子ダブルス 下位リーグ3組でのリーグ戦

	C-3	D-3	E-3	勝/負	勝ゲ/負け	順位
C-3 若生 安藤	-	-	-			1
D-3	-	-	-			キ
E-3	-	-	-			

⑫140歳以上 女子ダブルス 1・2位トーナメント

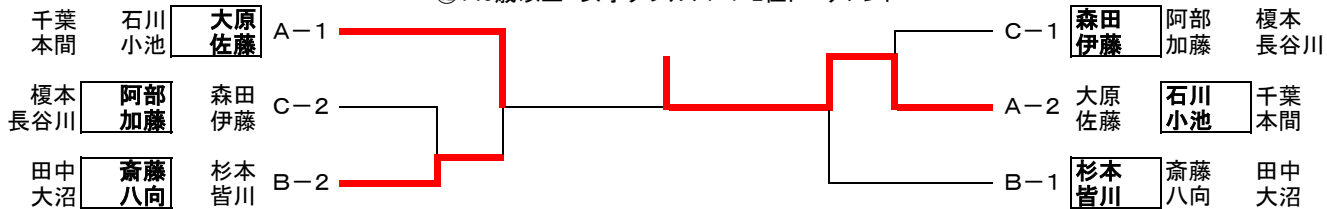

⑫140歳以上 女子ダブルス 下位リーグ3組でのリーグ戦

	A-3	B-3	C-3	勝/負	勝ゲ/負ゲ	順位
A-3 千葉本間		0 - 2	2 - 1	1-1		2
B-3 田中大沼	2 - 0		2 - 0	2-0		1
C-3 榎本長谷川	1 - 2	0 - 2		0-2		3

⑬120歳未満 混合ダブルス 1・2位トーナメント

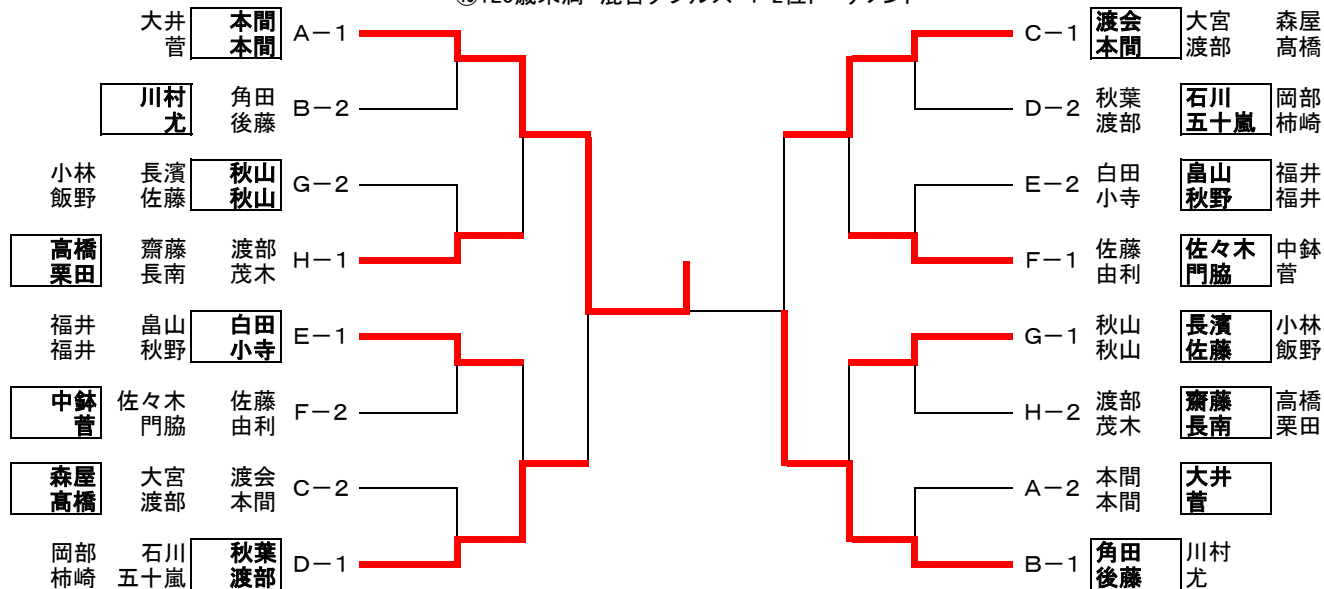

⑬120歳未満 混合ダブルス 3位トーナメント

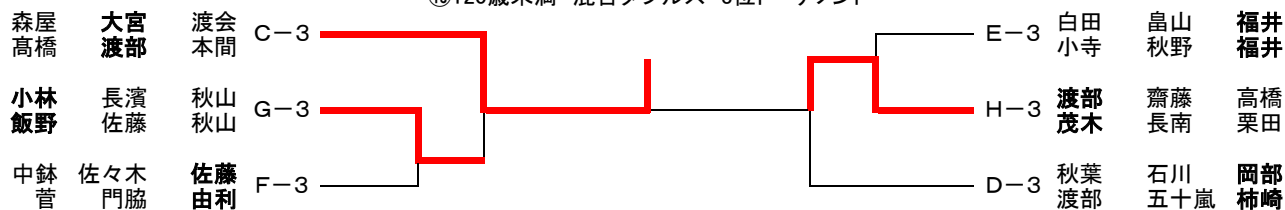

⑭120歳以上 混合ダブルス 1・2位トーナメント

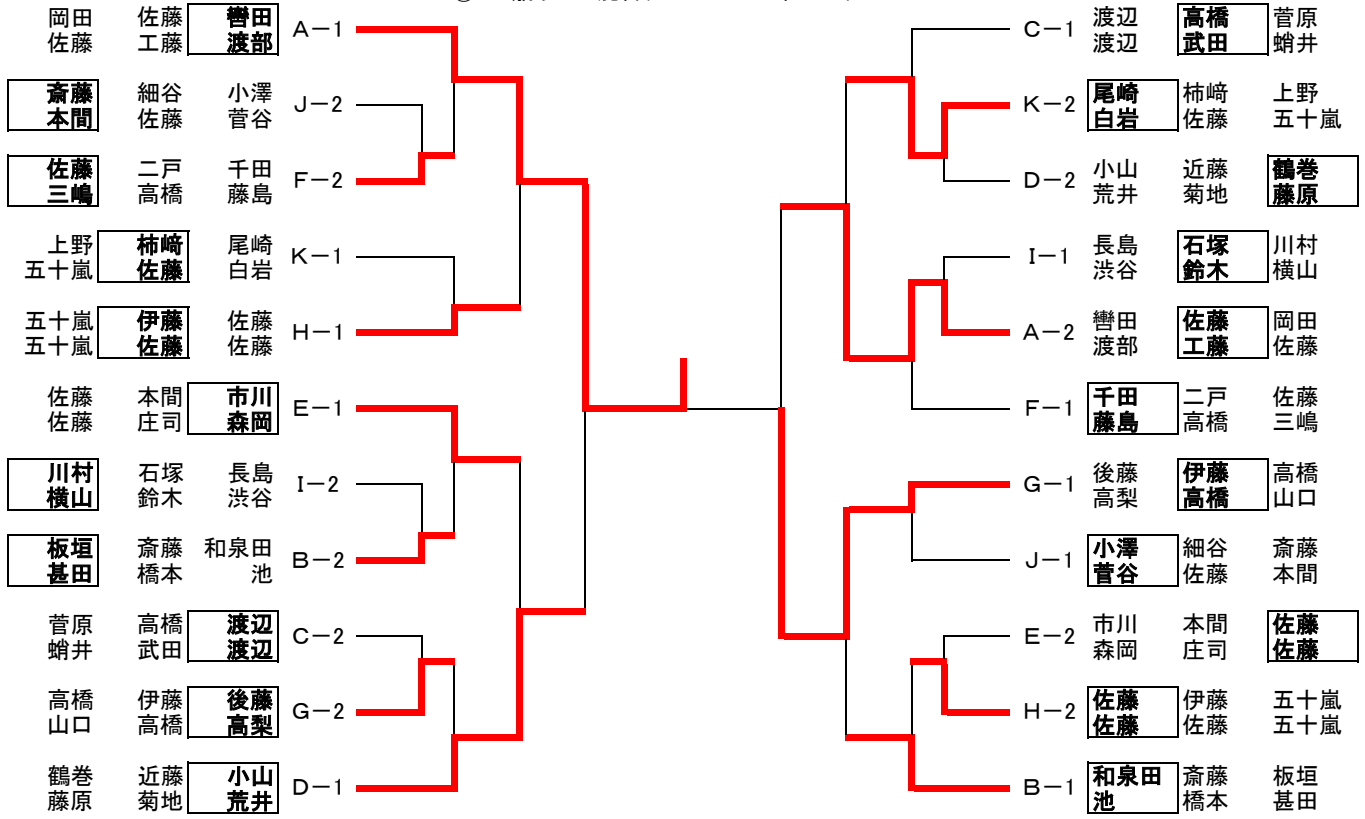

⑭120歳以上 混合ダブルス 3位トーナメント

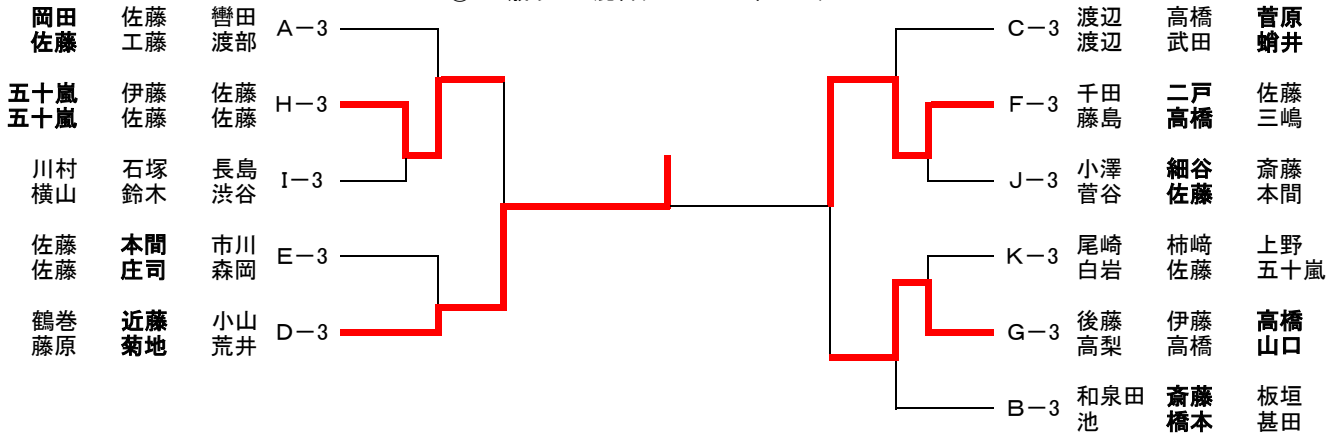

⑮140歳以上 混合ダブルス 1・2位トーナメント

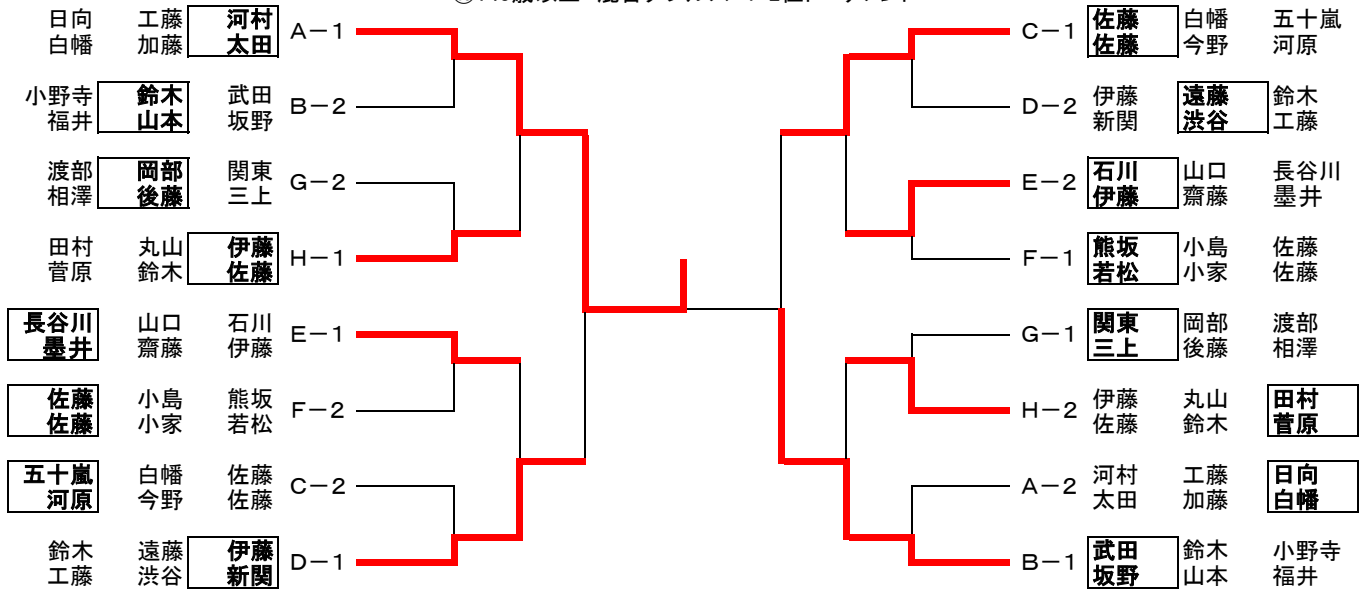

⑮140歳以上 混合ダブルス 3位トーナメント

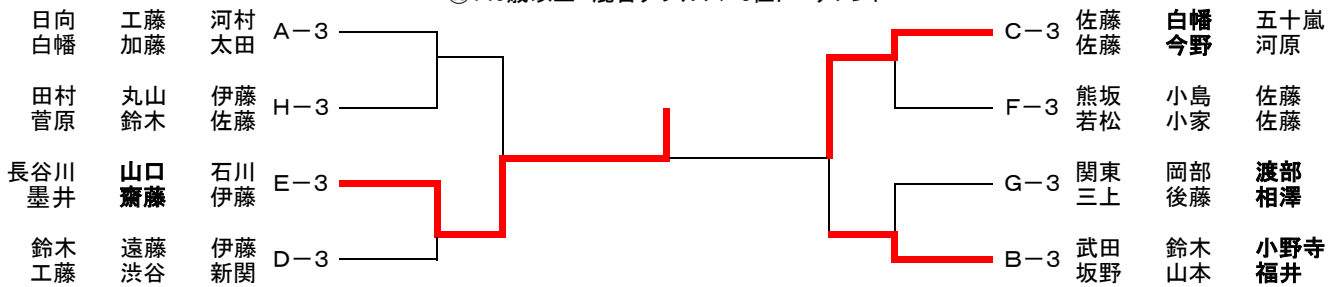

第13回 鶴岡オープンラージボール選手権大会 結果

H29. 7. 16

種目	1位		2位		3位		3位	
① 60歳未満男子シングルス	吉田 広平	ニッタクサンフレンズ	藤原 勉	鶴陽クラブ	矢口 悟	金丸卓球クラブ	五十嵐敏也	金丸卓球クラブ
② 60歳未満女子シングルス	本間 千恵子	櫛引スポ少	小原 奈保子	スカイ倶楽部	渡部 智子	チーム山形	本間 咲子	鶴陽クラブ
③ 60歳以上男子シングルス	轡田 崇幸	新潟ドリーム	佐々木 富也	大館ラージ	斎藤 弘吉	朝陽クラブ鶴岡	渡辺 孝次	酒田若浜
④ 60歳以上女子シングルス	渡部 敏恵	新潟ドリーム	菊地 裕子	秋田卓球会館	伊藤 節子	スカイ倶楽部	藤原 美恵子	ウイングス庄内
⑤ 70歳以上男子シングルス	小山 久雄	山形クラブ	芳賀 誠	チーム鶴岡	河村 吉夫	山形クラブ	高橋 正義	西目クラブ
⑥ 70歳以上女子シングルス	小池 弘子	鶴岡クラブ	杉本 久美子	チーム山形	安保 操子	秋田卓球会館	新関 千鶴子	スマイル会

⑦ 120歳未満男子ダブルス	遠藤 友晴	スポーツショップMOGI	秋葉 修	酒田富士見卓愛会	五十嵐 敏也	金丸卓球クラブ	藤原 勉	鶴陽クラブ
	吉田 広平	ニッタクサンフレンズ	澤田 敏規	酒田富士見卓愛会	矢口 悟	金丸卓球クラブ	富樫 哲弥	金丸卓球クラブ
⑧ 120歳未満女子ダブルス	佐藤 珠希	チーム山形	及川まゆみ	スカイ倶楽部	高橋美根子	スマイル会	伊藤 聡子	双葉卓球クラブ
	奥山真理子	天童クラブ	小原奈保子	スカイ倶楽部	吉田 恵里	スマイル会	渡部なお子	双葉卓球クラブ
⑨ 120歳以上男子ダブルス	斎藤 弘吉	朝陽クラブ鶴岡	安部 貞一	北欧ラージ	伊藤 隆	スカイ倶楽部	長南 寛	鶴岡クラブ
	佐藤 公	朝陽クラブ鶴岡	佐々木 富也	大館ラージ	山本 至	スカイ倶楽部	上野 徹	鶴岡クラブ
⑩ 120歳以上女子ダブルス	五十嵐 久美子	あつみクラブ	佐藤 和子	余目クラブ	佐藤 良子	秋田卓球会館	松本 恵美子	秋田卓球会館
	吉井 三津枝	鶴岡クラブ	大沼 若子	余目クラブ	船木 美津子	男鹿卓球クラブ	渡部 愛子	秋田卓球会館
⑪ 140歳以上男子ダブルス	阿部 茂	卓趣会	丸山 淳一	チーム鶴岡	高橋 正義	西目クラブ	佐藤 好雄	鶴岡城北
	大須田 正彦	卓趣会	芳賀 誠	チーム鶴岡	田口 正弘	西卓会	佐藤 孝義	双葉クラブ
⑫ 140歳以上女子ダブルス	石川 和美	鶴岡クラブ	大原 悦子	酒田フォーティクラブ	杉本 久美子	チーム山形	斎藤 清子	チーム鶴岡
	小池 弘子	鶴岡クラブ	佐藤 直子	酒田ニコットクラブ	皆川 文子	チーム山形	八向 啓子	鶴岡城北
⑬ 120歳未満混合ダブルス	本間 善寛	鶴陽クラブ	角田 和茂	酒田富士見卓愛会	渡会 努	峰栄スポ少	秋葉 正昭	天童クラブ
	本間 咲子	鶴陽クラブ	後藤 百合子	酒田富士見卓愛会	本間 千恵子	櫛引スポ少	渡部 智子	チーム山形
⑭ 120歳以上混合ダブルス	轡田 崇幸	新潟ドリーム	伊藤 孝志	スカイ倶楽部	佐藤 敬一	天童クラブ	小山 久雄	山形クラブ
	渡部 敏恵	新潟ドリーム	高橋 かおる	スカイ倶楽部	工藤 由美子	天童クラブ	荒井 悦子	山形クラブ
⑮ 140歳以上混合ダブルス	河村 吉夫	山形クラブ	武田 芳男	山形クラブ	佐藤 明利	鶴岡クラブ	伊藤 誠二	チーム山形
	太田 トクエ	山形クラブ	坂野 洋子	山形クラブ	佐藤 美和子	鶴岡クラブ	新関 千鶴子	スマイル会