

## ①60歳未満 男子シングルス

### Aブロック

①は進行をお願いします。 男子60歳未満 予選リーグ

1-1

コート

NO	氏名	チーム名	1	2	3	勝/負	勝ゲ/負ゲ	順位
①	藤原 勉	鶴陽クラブ		2 - 0	—	1 - 0	—	1
2	服部 智宏	酒田FC	0 - 2		—	0 - 1	—	2
3	平野 岳志	卓研	—	—		—	—	キ

### Bブロック

①は進行をお願いします。 男子60歳未満 予選リーグ

1-2

コート

NO	氏名	チーム名	1	2	3	勝/負	勝ゲ/負ゲ	順位
①	五十嵐 敏也	金丸クラブ		2 - 0	2 - 0	2 - 0	—	1
2	篠木 一治	うご卓さくら	0 - 2		0 - 2	0 - 2	—	3
3	鎚谷 広伸	双葉卓球クラブ	0 - 2	2 - 0		1 - 1	—	2

### Cブロック

①は進行をお願いします。 男子60歳未満 予選リーグ

1-3

コート

NO	氏名	チーム名	1	2	3	勝/負	勝ゲ/負ゲ	順位
①	矢口 悟	金丸クラブ		0 - 2	2 - 0	1 - 1	—	2
2	斉藤 友彦	スカイ倶楽部	2 - 0		2 - 0	2 - 0	—	1
3	福井 秀雄	藤島卓球	0 - 2	0 - 2		0 - 2	—	3

### Dブロック

①は進行をお願いします。 男子60歳未満 予選リーグ

2-1

コート

NO	氏名	チーム名	1	2	3	勝/負	勝ゲ/負ゲ	順位
①	矢作 元気	F・Aクラブ		2 - 0	2 - 1	2 - 0	—	1
2	齋藤 誠	余目クラブ	0 - 2		0 - 2	0 - 2	—	3
3	秋葉 修	酒田富士見卓愛会	1 - 2	2 - 0		1 - 1	—	2

### Eブロック

①は進行をお願いします。 男子60歳未満 予選リーグ

2-2

コート

NO	氏名	チーム名	1	2	3	勝/負	勝ゲ/負ゲ	順位
①	秋葉 正昭	スマイル会		2 - 1	2 - 0	2 - 0	—	1
2	大井 淳	三川クラブ	1 - 2		1 - 2	0 - 2	—	3
3	菅原 紘一	鶴岡第五クラブ	0 - 2	2 - 1		1 - 1	—	2

## ①60歳未満 男子シングルス

### Fブロック

①は進行をお願いします。 男子60歳未満 予選リーグ

2-3

コート

NO	氏名	チーム名	1	2	3	勝/負	勝ゲ/負ゲ	順位
①	今野 正	チーム山形		2 - 0	—	1 - 0	—	1
2	村井 博之	双葉卓球クラブ	0 - 2		—	0 - 1	—	2
3	佐藤 権一	山北卓球クラブ	—	—		—	—	キ

### Gブロック

①は進行をお願いします。 男子60歳未満 予選リーグ

3-1

コート

NO	氏名	チーム名	1	2	3	勝/負	勝ゲ/負ゲ	順位
①	長南 卓也	峰栄スポ少		2 - 0	2 - 1	2 - 0	—	1
2	猿田 浩希	卓研	0 - 2		2 - 0	1 - 1	—	2
3	阿部 哲也	宮野浦	1 - 2	0 - 2		0 - 2	—	3

### Hブロック

①は進行をお願いします。 男子60歳未満 予選リーグ

3-2

コート

NO	氏名	チーム名	1	2	3	勝/負	勝ゲ/負ゲ	順位
①	長谷川 徹	チーム山形		2 - 0	2 - 0	2 - 0	—	1
2	佐藤 篤幸	酒田FC	0 - 2		2 - 0	1 - 1	—	2
3	伊藤 儀	あつみクラブ	0 - 2	0 - 2		0 - 2	—	3

### Iブロック

①は進行をお願いします。 男子60歳未満 予選リーグ

3-3

コート

NO	氏名	チーム名	1	2	3	勝/負	勝ゲ/負ゲ	順位
①	伊藤 隆	あつみクラブ		2 - 1	2 - 0	2 - 0	—	1
2	早坂 稔	Salix	1 - 2		2 - 0	1 - 1	—	2
3	中鉢 和浩	LOVE@ALL	0 - 2	0 - 2		0 - 2	—	3

### Jブロック

①は進行をお願いします。 男子60歳未満 予選リーグ

4-1

コート

NO	氏名	チーム名	1	2	3	勝/負	勝ゲ/負ゲ	順位
①	大宮 光洋	双葉卓球クラブ		2 - 0	2 - 0	2 - 0	—	1
2	百瀬 政行	あつみクラブ	0 - 2		2 - 0	1 - 1	—	2
3	伊藤 友弘	湯沢卓連	0 - 2	0 - 2		0 - 2	—	3

## ①60歳未満 男子シングルス

### Kブロック

①は進行をお願いします。 男子60歳未満 予選リーグ

4-2

コート

NO	氏名	チーム名	1	2	3	勝/負	勝ゲ/負ゲ	順位
①	吉野 雅之	つばさクラブ		2 - 0	2 - 0	2 - 0	-	1
2	加藤 平喜	余目クラブ	0 - 2		1 - 2	0 - 2	-	3
3	阿部 幸紀	あつみクラブ	0 - 2	2 - 1		1 - 1	-	2

### Lブロック

①は進行をお願いします。 男子60歳未満 予選リーグ

4-3

コート

NO	氏名	チーム名	1	2	3	勝/負	勝ゲ/負ゲ	順位
①	富樫 哲弥	金丸クラブ		2 - 0	2 - 0	2 - 0	-	1
2	今野 保	スカイ倶楽部	0 - 2		2 - 0	1 - 1	-	2
3	伊藤 喜市	鶴岡クラブ	0 - 2	0 - 2		0 - 2	-	3

### Mブロック

①は進行をお願いします。 男子60歳未満 予選リーグ

5-1

コート

NO	氏名	チーム名	1	2	3	勝/負	勝ゲ/負ゲ	順位
①	阿部 浩昭	朝暘クラブ		2 - 1	2 - 0	2 - 0	-	1
2	石井 博雄	スターダスト	1 - 2		2 - 0	1 - 1	-	2
3	大川 裕平	鶴岡TTC	0 - 2	0 - 2		0 - 2	-	3

### Nブロック

①は進行をお願いします。 男子60歳未満 予選リーグ

5-2

コート

NO	氏名	チーム名	1	2	3	勝/負	勝ゲ/負ゲ	順位
①	石川 大	金丸卓球クラブ		0 - 2	2 - 0	1 - 1	-	2
2	古関 信夫	湯沢卓連	2 - 0		2 - 1	2 - 0	-	1
3	小島 秀喜	双葉卓球クラブ	0 - 2	1 - 2		0 - 2	-	3

## ②60歳未満 女子シングルス

### Aブロック

①は進行をお願いします。 女子60歳未満 予選リーグ

6-1

コート

NO	氏名	チーム名	1	2	3	勝/負	勝ゲ/負ゲ	順位
①	本間 千恵子	鶴岡TTC		2 - 0	2 - 0	2 - 0	-	1
2	渋谷 優子	チームセブン	0 - 2		2 - 0	1 - 1	-	2
3	佐藤 里奈	酒田FC	0 - 2	0 - 2		0 - 2	-	3

### Bブロック

①は進行をお願いします。 女子60歳未満 予選リーグ

6-2

コート

NO	氏名	チーム名	1	2	3	勝/負	勝ゲ/負ゲ	順位
①	渡部 智子	チーム山形		2 - 0	2 - 0	2 - 0	-	1
2	秋野 郁	双葉卓球クラブ	0 - 2		1 - 2	0 - 2	-	3
3	石井 喜久美	スターダスト	-	-		-	-	2

### Cブロック

①は進行をお願いします。 女子60歳未満 予選リーグ

6-3

コート

NO	氏名	チーム名	1	2	3	勝/負	勝ゲ/負ゲ	順位
①	佐藤 珠希	チーム山形		-	2 - 0	1 - 0	-	1
2	菅 美智子	LOVE@ALL	-		-	-	-	キ
3	小寺 弘子	酒田FC	0 - 2	-		0 - 1	-	2

### Dブロック

①は進行をお願いします。 女子60歳未満 予選リーグ

7-1

コート

NO	氏名	チーム名	1	2	3	勝/負	勝ゲ/負ゲ	順位
①	門脇 春美	余目クラブ		-	2 - 0	1 - 0	-	1
2	佐藤亜希子	湯沢卓連	-		-	-	-	0P
3	佐藤 知子	酒田FC	0 - 2	-		0 - 1	-	2

### Eブロック

①は進行をお願いします。 女子60歳未満 予選リーグ

7-2

コート

NO	氏名	チーム名	1	2	3	勝/負	勝ゲ/負ゲ	順位
①	伊藤 元美	酒田FC		2 - 1	2 - 0	2 - 0	-	1
2	伊藤 聡子	双葉卓球クラブ	1 - 2		2 - 0	1 - 1	-	2
3	高橋 裕子	チームセブン	0 - 2	0 - 2		0 - 2	-	3

## ②60歳未満 女子シングルス

### Fブロック

①は進行をお願いします。 女子60歳未満 予選リーグ

7-3

コート

NO	氏名	チーム名	1	2	3	勝/負	勝ゲ/負ゲ	順位
①	真坂 真由美	酒田FC		2 - 0	2 - 1	2 - 0	-	1
2	佐藤 幸恵	卓研	0 - 2		0 - 2	0 - 2	-	3
3	齋藤 富士子	余目クラブ	1 - 2	2 - 0		1 - 1	-	2

### Gブロック

①は進行をお願いします。 女子60歳未満 予選リーグ

8-1

コート

NO	氏名	チーム名	1	2	3	勝/負	勝ゲ/負ゲ	順位
①	吉田 恵里	スマイル会		2 - 0	2 - 0	2 - 0	-	1
2	飯野 有紀	三川クラブ	0 - 2		2 - 0	1 - 1	-	2
3	本間 さなえ	あつみクラブ	0 - 2	0 - 2		0 - 2	-	3

### Hブロック

①は進行をお願いします。 女子60歳未満 予選リーグ

8-2

コート

NO	氏名	チーム名	1	2	3	勝/負	勝ゲ/負ゲ	順位
①	菊地 明美	チームセブン		2 - 0	1 - 2	1 - 1	3 - 2	1
2	高橋 勢津	卓友会	0 - 2		2 - 0	1 - 1	2 - 2	2
3	五十嵐 志保	双葉卓球クラブ	2 - 1	0 - 2		1 - 1	2 - 3	3

### Iブロック

①は進行をお願いします。 女子60歳未満 予選リーグ

8-3

コート

NO	氏名	チーム名	1	2	3	勝/負	勝ゲ/負ゲ	順位
①	渡部 なお子	双葉卓球クラブ		2 - 0	2 - 0	2 - 0	-	1
2	庄司 香	卓研	0 - 2		2 - 0	1 - 1	-	2
3	ボラッサ博美	天童クラブ	0 - 2	0 - 2		0 - 2	-	3

### ③60歳以上 男子シングルス

#### Aブロック

①は進行をお願いします。 男子60歳以上 予選リーグ

9-1

コート

NO	氏名	チーム名	1	2	3	勝/負	勝ゲ/負ゲ	順位
①	渡辺 孝次	酒田若浜		2 - 1	-	1 - 0	-	1
2	酒井 英一	朝暘クラブ	1 - 2		-	0 - 1	-	2
3			-	-		-	-	

#### Bブロック

①は進行をお願いします。 男子60歳以上 予選リーグ

9-2

コート

NO	氏名	チーム名	1	2	3	勝/負	勝ゲ/負ゲ	順位
①	斎藤 弘吉	朝暘クラブ		2 - 0	-	1 - 0	-	1
2	佐藤 敬一	天童クラブ	0 - 2		-	0 - 1	-	2
3			-	-		-	-	

#### Cブロック

①は進行をお願いします。 男子60歳以上 予選リーグ

9-3

コート

NO	氏名	チーム名	1	2	3	勝/負	勝ゲ/負ゲ	順位
①	森屋 孝	余目クラブ		1 - 2	2 - 0	1 - 1	-	2
2	藤原 善宏	うご卓さくら	2 - 1		2 - 0	2 - 0	-	1
3	柿崎 辰也	天童クラブ	0 - 2	0 - 2		0 - 2	-	3

#### Dブロック

①は進行をお願いします。 男子60歳以上 予選リーグ

9-4

コート

NO	氏名	チーム名	1	2	3	勝/負	勝ゲ/負ゲ	順位
①	三浦 久和	チーム三浦		-	2 - 0	1 - 0	-	1
2	上野 徹	鶴岡クラブ	-		-	-	-	キ
3	稲垣 充	ウイングス庄内	0 - 2	-		0 - 1	-	2

#### Eブロック

①は進行をお願いします。 男子60歳以上 予選リーグ

10-1

コート

NO	氏名	チーム名	1	2	3	勝/負	勝ゲ/負ゲ	順位
①	山本 至	スカイ倶楽部		2 - 0	2 - 0	2 - 0	-	1
2	ボラッサダロウ	天童クラブ	0 - 2		2 - 1	1 - 1	-	2
3	最上 博之	山形クラブ	0 - 2	1 - 2		0 - 2	-	3

### ③60歳以上 男子シングルス

#### Fブロック

①は進行をお願いします。 男子60歳以上 予選リーグ

10-2

コート

NO	氏名	チーム名	1	2	3	勝/負	勝ゲ/負ゲ	順位
①	桜田 幸雄	酒田FC		2 - 0	2 - 0	2 - 0	-	1
2	菅原 宏矛	朝暘クラブ	0 - 2		2 - 0	1 - 1	-	2
3	奥泉 芳春	鶴岡第五クラブ	0 - 2	0 - 2		0 - 2	-	3

#### Gブロック

①は進行をお願いします。 男子60歳以上 予選リーグ

10-3

コート

NO	氏名	チーム名	1	2	3	勝/負	勝ゲ/負ゲ	順位
①	長南 寛	鶴岡クラブ		2 - 1	2 - 0	2 - 0	-	1
2	小林 吉哉	鶴岡三暘クラブ	1 - 2		2 - 0	1 - 1	-	2
3	稲村 誠	スマイル会	0 - 2	0 - 2		0 - 2	-	3

#### Hブロック

①は進行をお願いします。 男子60歳以上 予選リーグ

11-1

コート

NO	氏名	チーム名	1	2	3	勝/負	勝ゲ/負ゲ	順位
①	板垣 巖	天童クラブ		2 - 0	2 - 0	2 - 0	-	1
2	後藤 明	酒田富士見卓愛会	0 - 2		2 - 0	1 - 1	-	2
3	石塚 昇	鶴岡第四クラブ	0 - 2	0 - 2		0 - 2	-	3

#### Iブロック

①は進行をお願いします。 男子60歳以上 予選リーグ

11-2

コート

NO	氏名	チーム名	1	2	3	勝/負	勝ゲ/負ゲ	順位
①	市川 芳章	スマイル会		2 - 0	2 - 0	2 - 0	-	1
2	蛸井 恒祐	鶴岡三暘クラブ	0 - 2		2 - 1	1 - 1	-	2
3	岡田 政光	鶴岡城西	0 - 2	1 - 2		0 - 2	-	3

#### Jブロック

①は進行をお願いします。 男子60歳以上 予選リーグ

11-3

コート

NO	氏名	チーム名	1	2	3	勝/負	勝ゲ/負ゲ	順位
①	鶴巻 千秋	ウイングス庄内		1 - 2	0 - 2	0 - 2	-	3
2	畠山 秀美	双葉卓球クラブ	2 - 1		1 - 2	1 - 1	-	2
3	細谷 裕	酒田富士見卓愛会	2 - 0	2 - 1		2 - 0	-	1

### ③60歳以上 男子シングルス

#### Kブロック

①は進行をお願いします。 男子60歳以上 予選リーグ

12-1

コート

NO	氏名	チーム名	1	2	3	勝/負	勝ゲ/負ゲ	順位
①	五十嵐 司	鶴岡クラブ		2 - 0	2 - 0	2 - 0	-	1
2	松田 文夫	酒田FC	0 - 2		2 - 0	1 - 1	-	2
3	前田 民弥	鶴岡第五クラブ	0 - 2	0 - 2		0 - 2	-	3

#### Lブロック

①は進行をお願いします。 男子60歳以上 予選リーグ

12-2

コート

NO	氏名	チーム名	1	2	3	勝/負	勝ゲ/負ゲ	順位
①	由利 英治	スカイ倶楽部		2 - 0	2 - 0	2 - 0	-	1
2	高橋 和彦	LOVE@ALL	0 - 2		0 - 2	0 - 2	-	3
3	三谷 幸一	ほかりクラブ	0 - 2	2 - 0		1 - 1	-	2

#### Mブロック

①は進行をお願いします。 男子60歳以上 予選リーグ

12-3

コート

NO	氏名	チーム名	1	2	3	勝/負	勝ゲ/負ゲ	順位
①	川村 勝雄	ウイングス庄内		2 - 0	2 - 1	2 - 0	-	1
2	上野 仁蔵	鶴岡愛好ラージ	0 - 2		1 - 2	0 - 2	-	3
3	渡部 悟	由利ラージ	1 - 2	2 - 1		1 - 1	-	2

#### Nブロック

①は進行をお願いします。 男子60歳以上 予選リーグ

13-1

コート

NO	氏名	チーム名	1	2	3	勝/負	勝ゲ/負ゲ	順位
①	高橋 一裕	LOVE@ALL		1 - 2	2 - 0	1 - 1	-	2
2	石川 武利	余目クラブ	2 - 1		2 - 0	2 - 0	-	1
3	黒石 博	酒田みひさわ会	0 - 2	0 - 2		0 - 2	-	3

#### Oブロック

①は進行をお願いします。 男子60歳以上 予選リーグ

13-2

コート

NO	氏名	チーム名	1	2	3	勝/負	勝ゲ/負ゲ	順位
①	五十嵐 慎一	酒田FC		2 - 0	2 - 0	2 - 0	-	1
2	平川 信夫	にかほラージ	0 - 2		1 - 2	0 - 2	-	3
3	齊藤 孝昭	ほかりクラブ	0 - 2	2 - 1		1 - 1	-	2



### ③60歳以上 男子シングルス

#### Pブロック

①は進行をお願いします。 男子60歳以上 予選リーグ

13-3

コート

NO	氏名	チーム名	1	2	3	勝/負	勝ゲ/負ゲ	順位
①	菅 真	湯沢卓連		1 - 2	2 - 0	1 - 1	-	2
2	佐藤 繁和	上郷	2 - 1		2 - 0	2 - 0	-	1
3	大泉 重義	天童クラブ	0 - 2	0 - 2		0 - 2	-	3

#### Qブロック

①は進行をお願いします。 男子60歳以上 予選リーグ

14-1

コート

NO	氏名	チーム名	1	2	3	勝/負	勝ゲ/負ゲ	順位
①	菅野 正弘	酒田FC		1 - 2	2 - 0	1 - 1	-	2
2	高橋 信夫	スマイル会	2 - 1		2 - 0	2 - 0	-	1
3	斉藤 等	鶴岡第四クラブ	0 - 2	0 - 2		0 - 2	-	3

#### Rブロック

①は進行をお願いします。 男子60歳以上 予選リーグ

14-2

コート

NO	氏名	チーム名	1	2	3	勝/負	勝ゲ/負ゲ	順位
①	須藤 勇	大仙卓球連盟		2 - 0	2 - 1	2 - 0	-	1
2	鈴木 吉男	ほかりクラブ	0 - 2		2 - 0	1 - 1	-	2
3	遠田 忠志	酒田みひさわ会	1 - 2	0 - 2		0 - 2	-	3

#### Sブロック

①は進行をお願いします。 男子60歳以上 予選リーグ

14-3

コート

NO	氏名	チーム名	1	2	3	勝/負	勝ゲ/負ゲ	順位
①	石塚 昭	遊学クラブ		2 - 0	2 - 0	2 - 0	-	1
2	板垣 千代志	チーム鶴岡	0 - 2		2 - 1	1 - 1	-	2
3	佐藤 波留輝	ほかりクラブ	0 - 2	1 - 2		0 - 2	-	3

## ④60歳以上 女子シングルス

### Aブロック

①は進行をお願いします。 女子60歳以上 予選リーグ

15-1

コート

NO	氏名	チーム名	1	2	3	勝/負	勝ゲ/負ゲ	順位
①	渡部 敏恵	新潟ドリーム		2 - 0	—	1 - 0	—	1
2	菅原 千恵	鶴岡クラブ	0 - 2		—	0 - 1	—	2
3			—	—		—	—	

### Bブロック

①は進行をお願いします。 女子60歳以上 予選リーグ

15-2

コート

NO	氏名	チーム名	1	2	3	勝/負	勝ゲ/負ゲ	順位
①	鈴木 律子	神岡卓球クラブ		2 - 0	2 - 0	2 - 0	—	1
2	山木 美智子	鶴岡第五クラブ	0 - 2		2 - 0	1 - 1	—	2
3	榎本 由己子	遊学クラブ	0 - 2	0 - 2		0 - 2	—	3

### Cブロック

①は進行をお願いします。 女子60歳以上 予選リーグ

15-3

コート

NO	氏名	チーム名	1	2	3	勝/負	勝ゲ/負ゲ	順位
①	五十嵐 久美子	あつみクラブ		2 - 0	2 - 0	2 - 0	—	1
2	渡部 愛子	秋田卓球会館	0 - 2		2 - 0	1 - 1	—	2
3	本間 洋子	ウイングス庄内	0 - 2	0 - 2		0 - 2	—	3

### Dブロック

①は進行をお願いします。 女子60歳以上 予選リーグ

15-4

コート

NO	氏名	チーム名	1	2	3	勝/負	勝ゲ/負ゲ	順位
①	大沼 若子	余目クラブ		2 - 0	2 - 0	2 - 0	—	1
2	富樫 洋子	鶴岡第五クラブ	0 - 2		0 - 2	0 - 2	—	3
3	小和田 純子	スマイル会	0 - 2	2 - 0		1 - 1	—	2

### Eブロック

①は進行をお願いします。 女子60歳以上 予選リーグ

16-1

コート

NO	氏名	チーム名	1	2	3	勝/負	勝ゲ/負ゲ	順位
①	奥山 真理子	スマイル会		—	—	—	—	キ
2	清水 祥子	こまちレディス	—		2 - 0	1 - 0	—	1
3	菅原 美紀	鶴岡第六クラブ	—	0 - 2		0 - 1	—	2

## ④60歳以上 女子シングルス

### Fブロック

①は進行をお願いします。 女子60歳以上 予選リーグ

16-2

コート

NO	氏名	チーム名	1	2	3	勝/負	勝ゲ/負ゲ	順位
①	荒井 悦子	山形クラブ	/	2 - 0	2 - 0	2 - 0	-	1
2	瀬尾 佐枝子	鶴岡クラブ	0 - 2	/	2 - 0	1 - 1	-	2
3	佐藤 しず子	鶴岡城北	0 - 2	0 - 2	/	0 - 2	-	3

### Gブロック

①は進行をお願いします。 女子60歳以上 予選リーグ

16-3

コート

NO	氏名	チーム名	1	2	3	勝/負	勝ゲ/負ゲ	順位
①	高橋 美根子	スマイル会	/	2 - 0	2 - 0	2 - 0	-	1
2	佐藤 まり子	鶴岡城北	0 - 2	/	1 - 2	0 - 2	-	3
3	安孫子 淳子	チーム山形	0 - 2	2 - 1	/	1 - 1	-	2

### Hブロック

①は進行をお願いします。 女子60歳以上 予選リーグ

17-1

コート

NO	氏名	チーム名	1	2	3	勝/負	勝ゲ/負ゲ	順位
①	村上 ふみ	柊クラブ	/	2 - 0	2 - 0	2 - 0	-	1
2	井上 直子	双葉卓球クラブ	0 - 2	/	1 - 2	0 - 2	-	3
3	郷野 艶子	スマイル会	0 - 2	2 - 1	/	1 - 1	-	2

### Iブロック

①は進行をお願いします。 女子60歳以上 予選リーグ

17-2

コート

NO	氏名	チーム名	1	2	3	勝/負	勝ゲ/負ゲ	順位
①	長岡 道子	山形クラブ	/	2 - 0	1 - 2	1 - 1	-	2
2	津島 ふき子	湯沢卓連	0 - 2	/	0 - 2	0 - 2	-	3
3	榎本 昭子	あつみクラブ	2 - 1	2 - 0	/	2 - 0	-	1

### Jブロック

①は進行をお願いします。 女子60歳以上 予選リーグ

17-3

コート

NO	氏名	チーム名	1	2	3	勝/負	勝ゲ/負ゲ	順位
①	船木 美津子	秋田卓球会館	/	1 - 1	2 - 0	1 - 1	2 - 2	2
2	柴田 まり子	LOVE@ALL	2 - 0	/	1 - 2	1 - 1	3 - 2	1
3	阿部 美春	鶴岡三暘クラブ	0 - 2	2 - 1	/	1 - 1	2 - 3	3

## ④60歳以上 女子シングルス

### Kブロック

①は進行をお願いします。 女子60歳以上 予選リーグ

18-1

コート

NO	氏名	チーム名	1	2	3	勝/負	勝ゲ/負ゲ	順位
①	早川 千恵子	新潟ドリーム		2 - 0	2 - 0	2 - 0	-	1
2	青塚 一女	ほかりクラブ	0 - 2		0 - 2	0 - 2	-	3
3	富塚 修子	チーム山形	0 - 2	2 - 0		1 - 1	-	2

### Lブロック

①は進行をお願いします。 女子60歳以上 予選リーグ

18-2

コート

NO	氏名	チーム名	1	2	3	勝/負	勝ゲ/負ゲ	順位
①	白瀬 廣子	秋田卓球会館		1 - 2	2 - 1	1 - 1	3 - 3	2
2	押切 豊美	LOVE@ALL	2 - 1		0 - 2	1 - 1	2 - 3	3
3	高橋 由美子	鶴岡三暁クラブ	1 - 2	2 - 0		1 - 1	3 - 2	1

### Mブロック

①は進行をお願いします。 女子60歳以上 予選リーグ

18-3

コート

NO	氏名	チーム名	1	2	3	勝/負	勝ゲ/負ゲ	順位
①	佐藤 良子	秋田卓球会館		2 - 1	0 - 2	1 - 1	-	2
2	畑山 豊美	鶴岡クラブ	1 - 2		0 - 2	0 - 2	-	3
3	森岡 玲子	スマイル会	2 - 0	2 - 0		2 - 0	-	1

### Nブロック

①は進行をお願いします。 女子60歳以上 予選リーグ

19-1

コート

NO	氏名	チーム名	1	2	3	勝/負	勝ゲ/負ゲ	順位
①	佐藤 市子	スターダスト		2 - 1	2 - 1	2 - 0	-	1
2	三嶋 美鈴	酒田FC	1 - 2		2 - 0	1 - 1	-	2
3	武田 智子	天童クラブ	1 - 2	0 - 2		0 - 2	-	3

### Oブロック

①は進行をお願いします。 女子60歳以上 予選リーグ

19-2

コート

NO	氏名	チーム名	1	2	3	勝/負	勝ゲ/負ゲ	順位
①	土田 ユキ子	うご卓さくら		-	-	-	-	キ
2	渡辺 よお子	ほかりクラブ	-		0 - 2	0 - 1	-	2
3	今野 久美子	つばさクラブ	-	2 - 0		1 - 0	-	1

## ④60歳以上 女子シングルス

### Pブロック

①は進行をお願いします。 女子60歳以上 予選リーグ

19-3

コート

NO	氏名	チーム名	1	2	3	勝/負	勝ゲ/負ゲ	順位
①	斎藤 洋子	鶴岡クラブ	/	0 - 2	0 - 2	0 - 2	-	3
2	渡部 恵子	湯沢卓連	2 - 0	/	0 - 2	1 - 1	-	2
3	鈴木 和子	鶴岡第四クラブ	2 - 0	2 - 0	/	2 - 0	-	1

### Qブロック

①は進行をお願いします。 女子60歳以上 予選リーグ

20-1

コート

NO	氏名	チーム名	1	2	3	勝/負	勝ゲ/負ゲ	順位
①	梶谷 真喜子	チーム山形	/	2 - 0	2 - 0	2 - 0	-	1
2	渋谷 登美子	新潟ドリーム	0 - 2	/	2 - 0	1 - 1	-	2
3	五十嵐 年子	鶴岡愛好ラージ	0 - 2	0 - 2	/	0 - 2	-	3

### Rブロック

①は進行をお願いします。 女子60歳以上 予選リーグ

20-2

コート

NO	氏名	チーム名	1	2	3	勝/負	勝ゲ/負ゲ	順位
①	池 恵子	チーム中山	/	2 - 0	2 - 1	2 - 0	-	1
2	蛸井 喜美子	鶴岡三陽クラブ	0 - 2	/	2 - 0	1 - 1	-	2
3	加藤 フジ子	鶴岡第六クラブ	1 - 2	0 - 2	/	0 - 2	-	3

### Sブロック

①は進行をお願いします。 女子60歳以上 予選リーグ

20-3

コート

NO	氏名	チーム名	1	2	3	勝/負	勝ゲ/負ゲ	順位
①	工藤 由美子	天童クラブ	/	1 - 2	2 - 0	1 - 1	-	2
2	岩名 友子	ぼらりす	2 - 1	/	2 - 0	2 - 0	-	1
3	石塚 よし子	遊学クラブ	0 - 2	0 - 2	/	0 - 2	-	3

## ⑤ 70歳以上 男子シングルス

### Aブロック

①は進行をお願いします。 男子70歳以上 予選リーグ

21-1

コート

NO	氏名	チーム名	1	2	3	勝/負	勝ゲ/負ゲ	順位
①	小山 久雄	山形クラブ		2 - 0	—	1 - 0	—	1
2	渡部 健二	鶴岡愛好ラージ	0 - 2		—	0 - 1	—	2
3			—	—		—	—	

### Bブロック

①は進行をお願いします。 男子70歳以上 予選リーグ

21-2

コート

NO	氏名	チーム名	1	2	3	勝/負	勝ゲ/負ゲ	順位
①	芳賀 誠	チーム鶴岡		2 - 1	—	1 - 0	—	1
2	佐藤 正幸	スカイ倶楽部	1 - 2		—	0 - 1	—	2
3			—	—		—	—	

### Cブロック

①は進行をお願いします。 男子70歳以上 予選リーグ

21-3

コート

NO	氏名	チーム名	1	2	3	勝/負	勝ゲ/負ゲ	順位
①	伊藤 文昭	ユアイクラブ		1 - 2	2 - 1	1 - 1	—	2
2	高橋 正義	西目クラブ	2 - 1		2 - 0	2 - 0	—	1
3	齊藤 正人	鶴岡クラブ	1 - 2	0 - 2		0 - 2	—	3

### Dブロック

①は進行をお願いします。 男子70歳以上 予選リーグ

21-4

コート

NO	氏名	チーム名	1	2	3	勝/負	勝ゲ/負ゲ	順位
①	河村 吉夫	山形クラブ		1 - 2	2 - 0	1 - 1	—	2
2	長島 修	新潟ドリーム	2 - 1		2 - 0	2 - 0	—	1
3	岡部 勉	鶴岡城北	0 - 2	0 2		0 - 2	—	3

### Eブロック

①は進行をお願いします。 男子70歳以上 予選リーグ

22-1

コート

NO	氏名	チーム名	1	2	3	勝/負	勝ゲ/負ゲ	順位
①	和泉田 俊一	チーム中山		—	2 - 0	1 - 0	—	1
2	松本 秀夫	酒田みひさわ会	—		—	—	—	0P
3	佐藤 伸吾	スターダスト	0 - 2	—		0 - 1	—	2

## ⑤ 70歳以上 男子シングルス

### Fブロック

①は進行をお願いします。 男子70歳以上 予選リーグ

22-2

コート

NO	氏名	チーム名	1	2	3	勝/負	勝ゲ/負ゲ	順位
①	伊藤 孝志	スカイ倶楽部		2 - 0	2 - 0	2 - 0	-	1
2	村川 俊一	スマイル会	0 - 2		1 - 2	0 - 2	-	3
3	長谷川 敬	鶴岡愛好ラージ	0 - 2	2 - 1		1 - 1	-	2

### Gブロック

①は進行をお願いします。 男子70歳以上 予選リーグ

22-3

コート

NO	氏名	チーム名	1	2	3	勝/負	勝ゲ/負ゲ	順位
①	丸山 淳一	チーム鶴岡		2 - 0	2 - 0	2 - 0	-	1
2	元木 實	酒田みひさわ会	0 - 2		1 - 2	0 - 2	-	3
3	白幡 勇	鶴岡愛好ラージ	0 - 2	2 - 1		1 - 1	-	2

### Hブロック

①は進行をお願いします。 男子70歳以上 予選リーグ

22-4

コート

NO	氏名	チーム名	1	2	3	勝/負	勝ゲ/負ゲ	順位
①	鈴木 哲雄	上山ラージクラブ		0 - 2	-	0 - 1	-	2
2	熊谷 民治	天童クラブ	2 - 0		-	1 - 0	-	1
3	日向 正暢	鶴岡第四クラブ	-	-		-	-	キ

### Iブロック

①は進行をお願いします。 男子70歳以上 予選リーグ

23-1

コート

NO	氏名	チーム名	1	2	3	勝/負	勝ゲ/負ゲ	順位
①	鈴木 宏	鶴岡第四クラブ		1 - 2	2 - 0	1 - 1	-	2
2	田代 傳七	チーム山形	2 - 1		2 - 0	2 - 0	-	1
3	五十嵐 昇	双葉卓球クラブ	0 - 2	0 - 2		0 - 2	-	3

### Jブロック

①は進行をお願いします。 男子70歳以上 予選リーグ

23-2

コート

NO	氏名	チーム名	1	2	3	勝/負	勝ゲ/負ゲ	順位
①	本間 良輔	チーム鶴岡		-	-	-	-	キ
2	松田 佳二	チーム山形	-		1 - 2	0 - 1	-	2
3	今野 謙一	ほかりクラブ	-	2 - 1		1 - 0	-	1

## ⑤ 70歳以上 男子シングルス

### Kブロック

①は進行をお願いします。 男子70歳以上 予選リーグ

23-3

コート

NO	氏名	チーム名	1	2	3	勝/負	勝ゲ/負ゲ	順位
①	阿部 茂	卓趣会	/	0 - 2	2 - 0	1 - 1	-	2
2	斎藤 外志範	山北卓球クラブ	2 - 0	/	2 - 0	2 - 0	-	1
3	小野寺 登	藤島卓球	0 - 2	0 - 2	/	0 - 2	-	3

### Lブロック

①は進行をお願いします。 男子70歳以上 予選リーグ

24-1

コート

NO	氏名	チーム名	1	2	3	勝/負	勝ゲ/負ゲ	順位
①	大須田 正彦	卓趣会	/	2 - 0	2 - 0	2 - 0	-	1
2	遠藤 遼次	鶴岡第六クラブ	0 - 2	/	2 - 1	1 - 1	-	2
3	伊藤 和夫	酒田FC	0 - 2	1 - 2	/	0 - 2	-	3

### Mブロック

①は進行をお願いします。 男子70歳以上 予選リーグ

24-2

コート

NO	氏名	チーム名	1	2	3	勝/負	勝ゲ/負ゲ	順位
①	佐藤 公	朝暘クラブ	/	2 - 1	2 - 0	2 - 0	-	1
2	高橋 和久	天童クラブ	1 - 2	/	2 - 0	1 - 1	-	2
3	越後谷 征二	酒田若浜	0 - 2	0 - 2	/	0 - 2	-	3

### Nブロック

①は進行をお願いします。 男子70歳以上 予選リーグ

24-3

コート

NO	氏名	チーム名	1	2	3	勝/負	勝ゲ/負ゲ	順位
①	伊藤 誠二	チーム山形	/	2 - 0	2 - 0	2 - 0	-	1
2	佐藤 正敏	鶴岡第六クラブ	0 - 2	/	0 - 2	0 - 2	-	3
3	奥山 正雄	酒田みひさわ会	0 - 2	2 - 0	/	1 - 1	-	2

### Oブロック

①は進行をお願いします。 男子70歳以上 予選リーグ

25-1

コート

NO	氏名	チーム名	1	2	3	勝/負	勝ゲ/負ゲ	順位
①	高橋 幸蔵	山形クラブ	/	2 - 0	2 - 0	2 - 0	-	1
2	佐藤 芳樹	三川クラブ	0 - 2	/	1 - 2	0 - 2	-	3
3	若生 直己	鶴岡第五クラブ	0 - 2	2 - 1	/	1 - 1	-	2



## ⑤ 70歳以上 男子シングルス

### Pブロック

①は進行をお願いします。 男子70歳以上 予選リーグ

25-2

コート

NO	氏名	チーム名	1	2	3	勝/負	勝ゲ/負ゲ	順位
①	中野 俊夫	山形クラブ	\	2 - 0	2 - 0	2 - 0	-	1
2	本間 喜美雄	三川クラブ	0 - 2	\	2 - 0	1 - 1	-	2
3	安藤 透	鶴岡第五クラブ	0 - 2	0 - 2	\	0 - 2	-	3

### Qブロック

①は進行をお願いします。 男子70歳以上 予選リーグ

25-3

コート

NO	氏名	チーム名	1	2	3	勝/負	勝ゲ/負ゲ	順位
①	高橋 浩一	つばさクラブ	\	-	-	-	-	キ
2	菅原 進	チーム鶴岡	-	\	0 - 2	0 - 1	-	2
3	田口 正弘	西卓会	-	2 - 0	\	1 - 0	-	1

### Rブロック

①は進行をお願いします。 男子70歳以上 予選リーグ

26-1

コート

NO	氏名	チーム名	1	2	3	勝/負	勝ゲ/負ゲ	順位
①	佐藤 明利	鶴岡クラブ	\	0 - 2	2 - 0	1 - 1	-	2
2	天野 正志	チーム山形	2 - 0	\	2 - 0	2 - 0	-	1
3	高橋 勝美	上山ラージクラブ	0 - 2	0 - 2	\	0 - 2	-	3

### Sブロック

①は進行をお願いします。 男子70歳以上 予選リーグ

26-2

コート

NO	氏名	チーム名	1	2	3	勝/負	勝ゲ/負ゲ	順位
①	丸山 健治	遊学クラブ	\	2 - 0	2 - 0	2 - 0	-	1
2	高橋 新次	天童クラブ	0 - 2	\	2 - 1	1 - 1	-	2
3	齋藤 茂光	上山ラージクラブ	0 - 2	1 - 2	\	0 - 2	-	3

### Tブロック

①は進行をお願いします。 男子70歳以上 予選リーグ

26-3

コート

NO	氏名	チーム名	1	2	3	勝/負	勝ゲ/負ゲ	順位
①	轡田 崇幸	新潟ドリーム	\	2 - 0	-	1 - 0	-	1
2	石川 進一	横手クラブ	0 - 2	\	-	0 - 1	-	2
3	石山 寛一	ONE	-	-	\	-	-	

## ⑥ 70歳以上 女子シングルス

### Aブロック

①は進行をお願いします。 女子70歳以上 予選リーグ

27-1

コート

NO	氏名	チーム名	1	2	3	勝/負	勝ゲ/負ゲ	順位
①	杉本 久美子	チーム山形		2 - 0	2 - 0	2 - 0	-	1
2	土門 栄子	酒田FC	0 - 2		2 - 0	1 - 1	-	2
3	工藤 とも美	鶴岡第四クラブ	0 - 2	0 - 2		0 - 2	-	3

### Bブロック

①は進行をお願いします。 女子70歳以上 予選リーグ

27-2

コート

NO	氏名	チーム名	1	2	3	勝/負	勝ゲ/負ゲ	順位
①	安保 操子	秋田卓球会館		0 - 2	2 - 0	1 - 1	-	2
2	渡辺 京子	酒田みひさわ会	2 - 0		2 - 0	2 - 0	-	1
3	福井 貞子	藤島卓球	0 - 2	0 - 2		0 - 2	-	3

### Cブロック

①は進行をお願いします。 女子70歳以上 予選リーグ

27-3

コート

NO	氏名	チーム名	1	2	3	勝/負	勝ゲ/負ゲ	順位
①	松本 恵美子	秋田卓球会館		0 - 2	2 - 0	1 - 1	-	2
2	須田 佐知	鶴岡クラブ	2 - 0		2 - 0	2 - 0	-	1
3	金内 佳子	ほかりクラブ	0 - 2	0 - 2		0 - 2	-	3

### Dブロック

①は進行をお願いします。 女子70歳以上 予選リーグ

27-4

コート

NO	氏名	チーム名	1	2	3	勝/負	勝ゲ/負ゲ	順位
①	八向 啓子	鶴岡城北		0 - 2	2 - 1	1 - 1	-	2
2	阿部 周子	酒田FC	2 - 0		2 - 0	2 - 0	-	1
3	墨井 公	鶴岡愛好ラージ	1 - 2	0 - 2		0 - 2	-	3

### Eブロック

①は進行をお願いします。 女子70歳以上 予選リーグ

28-1

コート

NO	氏名	チーム名	1	2	3	勝/負	勝ゲ/負ゲ	順位
①	横山 和子	ウイングス庄内		1 - 2	-	0 - 1	-	2
2	田中 良子	山形クラブ	2 - 1		-	1 - 0	-	1
3	阿部 つや子	チーム鶴岡	-	-		-	-	キ

## ⑥ 70歳以上 女子シングルス

### Fブロック

①は進行をお願いします。 女子70歳以上 予選リーグ

28-2

コート

NO	氏名	チーム名	1	2	3	勝/負	勝ゲ/負ゲ	順位
①	藤原 美恵子	ウイングス庄内	/	2 - 0	2 - 0	2 - 0	-	1
2	三上 ケイ子	卓趣会	0 - 2	/	2 - 1	1 - 1	-	2
3	佐藤 京子	鶴岡城西	0 - 2	1 - 2	/	0 - 2	-	3

### Gブロック

①は進行をお願いします。 女子70歳以上 予選リーグ

28-3

コート

NO	氏名	チーム名	1	2	3	勝/負	勝ゲ/負ゲ	順位
①	安原 静子	卓好クラブ	/	2 - 0	2 - 0	2 - 0	-	1
2	伊藤 正子	酒田FC	0 - 2	/	2 - 0	1 - 1	-	2
3	加藤 妙子	双葉卓球クラブ	0 - 2	0 - 2	/	0 - 2	-	3

### Hブロック

①は進行をお願いします。 女子70歳以上 予選リーグ

28-4

コート

NO	氏名	チーム名	1	2	3	勝/負	勝ゲ/負ゲ	順位
①	吉澤 憲子	卓好クラブ	/	2 - 1	2 - 0	2 - 0	-	1
2	佐藤 葉子	酒田みひさわ会	1 - 2	/	1 - 2	0 - 2	-	3
3	長谷川 光枝	あつみクラブ	0 - 2	2 - 1	/	1 - 1	-	2

### Iブロック

①は進行をお願いします。 女子70歳以上 予選リーグ

29-1

コート

NO	氏名	チーム名	1	2	3	勝/負	勝ゲ/負ゲ	順位
①	新井 陽子	秋田卓球会館	/	2 - 0	-	1 - 0	-	1
2	今野 和子	鶴岡愛好ラージ	0 - 2	/	-	0 - 1	-	2
3	平形 ちよ	あつみクラブ	-	-	/	-	-	キ

### Jブロック

①は進行をお願いします。 女子70歳以上 予選リーグ

29-2

コート

NO	氏名	チーム名	1	2	3	勝/負	勝ゲ/負ゲ	順位
①	伊藤 宏江	天童クラブ	/	1 - 2	-	0 - 1	-	2
2	平田 一子	横手クラブ	2 - 1	/	-	1 - 0	-	1
3	富田 喜美子	鶴岡第四クラブ	-	-	/	-	-	キ

## ⑥ 70歳以上 女子シングルス

### Kブロック

①は進行をお願いします。 女子70歳以上 予選リーグ

29-3

コート

NO	氏名	チーム名	1	2	3	勝/負	勝ゲ/負ゲ	順位
①	皆川 文子	チーム山形		2 - 1	2 - 0	2 - 0	-	1
2	松井 恵美子	大曲スターマイン	1 - 2		2 - 0	1 - 1	-	2
3	千葉 文子	双葉卓球クラブ	0 - 2	0 - 2		-	-	3

### Lブロック

①は進行をお願いします。 女子70歳以上 予選リーグ

29-4

コート

NO	氏名	チーム名	1	2	3	勝/負	勝ゲ/負ゲ	順位
①	佐藤 美津子	三川クラブ		2 - 0	2 - 0	2 - 0	-	1
2	森田 淑子	柊クラブ	0 - 2		2 - 0	1 - 1	-	2
3	本間 孝	鶴岡クラブ	0 - 2	0 - 2		0 - 2	-	3

### Mブロック

①は進行をお願いします。 女子70歳以上 予選リーグ

30-1

コート

NO	氏名	チーム名	1	2	3	勝/負	勝ゲ/負ゲ	順位
①	佐藤 京子	チーム三浦		2 - 0	2 - 0	2 - 0	-	1
2	木村 恵子	スカイ倶楽部	0 - 2		2 - 1	1 - 1	-	2
3	白幡 恵美子	鶴岡第四クラブ	0 - 2	1 - 2		0 - 2	-	3

### Nブロック

①は進行をお願いします。 女子70歳以上 予選リーグ

30-2

コート

NO	氏名	チーム名	1	2	3	勝/負	勝ゲ/負ゲ	順位
①	佐藤 孝子	チームAI		2 - 0	2 - 0	2 - 0	-	1
2	太田 トクエ	山形クラブ	0 - 2		2 - 0	1 - 1	-	2
3	岡部 よし子	鶴岡城北	0 - 2	0 - 2		0 - 2	-	3

### Oブロック

①は進行をお願いします。 女子70歳以上 予選リーグ

30-3

コート

NO	氏名	チーム名	1	2	3	勝/負	勝ゲ/負ゲ	順位
①	齋藤 愛子	鶴岡第六クラブ		0 - 2	2 - 1	1 - 1	-	2
2	澤内 恵子	卓趣会	2 - 0		2 - 0	2 - 0	-	1
3	奥山 さなえ	ウイングス庄内	1 - 2	0 - 2		0 - 2	-	3

## ⑥ 70歳以上 女子シングルス

Pブロック

①は進行をお願いします。 女子70歳以上 予選リーグ

30-4

コート

NO	氏名	チーム名	1	2	3	勝/負	勝ゲ/負ゲ	順位
①	坂野 洋子	山形クラブ	/	2 - 0	2 - 0	2 - 0	-	1
2	浅井 恵美	酒田みひさわ会	0 - 2	/	0 - 2	0 - 2	-	3
3	小野 幸	鶴岡城北	0 - 2	2 - 0	/	1 - 1	-	2

## ⑦ 120歳未満 男子ダブルス

### Aブロック

①は進行をお願いします。 男子120歳未満 予選リーグ

1-1

コート

NO	氏名	チーム名	1	2	3	勝/負	勝ゲ/負ゲ	順位
①	秋葉 修	酒田富士見卓愛会	/	2 - 1	0 - 2	1 - 1	-	2
	澤田 敏規	酒田FC						
2	阿部 浩昭	朝暘クラブ	1 - 2	/	0 - 2	0 - 2	-	3
	菅原 宏矛	朝暘クラブ						
3	今野 保	スカイ倶楽部	2 - 0	2 - 0	/	2 - 0	-	1
	斉藤 友彦	スカイ倶楽部						

### Bブロック

①は進行をお願いします。 男子120歳未満 予選リーグ

1-2

コート

NO	氏名	チーム名	1	2	3	勝/負	勝ゲ/負ゲ	順位
①	五十嵐 敏也	金丸クラブ	/	-	0 - 2	0 - 1	-	2
	矢口 悟	金丸クラブ						
2	斎藤 外志範	山北卓球クラブ	-	/	-	-	-	OP
	佐藤 権一	山北卓球クラブ						
3	五十嵐 司	鶴岡クラブ	2 - 0	-	/	1 - 0	-	1
	大川 裕平	鶴岡TTC						

### Cブロック

①は進行をお願いします。 男子120歳未満 予選リーグ

2-1

コート

NO	氏名	チーム名	1	2	3	勝/負	勝ゲ/負ゲ	順位
①	矢作 元気	F・Aクラブ	/	0 - 2	2 - 0	1 - 1	-	2
	佐藤 篤幸	酒田FC						
2	平野 岳志	卓研	2 - 0	/	2 - 0	2 - 0	-	1
	猿田 浩希	卓研						
3	伊藤 隆	あつみクラブ	0 - 2	0 - 2	/	0 - 2	-	3
	伊藤 儀	あつみクラブ						

### Dブロック

①は進行をお願いします。 男子120歳未満 予選リーグ

2-2

コート

NO	氏名	チーム名	1	2	3	勝/負	勝ゲ/負ゲ	順位
①	加藤 平喜	余目クラブ	/	0 - 2	2 - 0	1 - 1	-	2
	富樫 哲弥	金丸クラブ						
2	服部 智宏	酒田FC	2 - 0	/	2 - 0	2 - 0	-	1
	長濱 稔	酒田FC						
3	菅原 紘一	鶴岡第五クラブ	0 - 2	0 - 2	/	0 - 2	-	3
	奥泉 芳春	鶴岡第五クラブ						

⑧ 120歳未満 女子ダブルス

Aブロック

①は進行をお願いします。

女子120歳未満 リーグ

3-4

コート

NO	氏名	チーム名	1	2	3	4	5	6	勝/負	勝ゲ/負ゲ	順位
①	庄司 香	卓研		0 - 2	1 - 2	0 - 2	1 - 2	2 - 0	1 - 4	-	5
	佐藤 幸恵	卓研									
2	伊藤 元美	酒田FC	2 - 0		2 - 0	2 - 0	2 - 0	2 - 0	5 - 0	-	1
	真坂 真由美	酒田FC									
3	秋山 育子	チーム鶴岡	2 - 1	0 - 2		2 - 0	2 - 0	2 - 0	4 - 1	-	2
	渡部なお子	双葉卓球クラブ									
4	小寺 弘子	酒田FC	2 - 0	0 - 2	0 - 2		2 - 1	2 - 0	3 - 2	-	3
	佐藤 里奈	酒田FC									
5	菊地 明美	チームセブン	2 - 1	0 - 2	0 - 2	1 - 2		2 - 0	2 - 3	-	4
	渋谷 優子	チームセブン									
6	ボラッサ博美	天童クラブ	0 - 2	0 - 2	0 - 2	0 - 2	0 - 2		0 - 5	-	6
	南條恵美子	チームAI									

## ⑨ 120歳以上 男子ダブルス

### Aブロック

①は進行をお願いします。 男子120歳以上 予選リーグ

5-1

コート

NO	氏名	チーム名	1	2	3	勝/負	勝ゲ/負ゲ	順位
①	佐藤 公	朝暘クラブ	/	2 - 1	-	1 - 0	-	1
	斎藤 弘吉	朝暘クラブ						
2	後藤 明	酒田富士見卓愛会	1 - 2	/	-	0 - 1	-	2
	細谷 裕	酒田富士見卓愛会						
3			-	-		-	-	

### Bブロック

①は進行をお願いします。 男子120歳以上 予選リーグ

5-2

コート

NO	氏名	チーム名	1	2	3	勝/負	勝ゲ/負ゲ	順位
①	長南 寛	鶴岡クラブ	/	2 - 0	2 - 1	2 - 0	-	1
	上野 徹	鶴岡クラブ						
2	渡部 悟	由利ラーズ	0 - 2	/	1 - 2	0 - 2	-	3
	平川 信夫	にかほラーズ						
3	稲村 誠	スマイル会	1 - 2	2 - 1	/	1 - 1	-	2
	鈴木 潤一郎	スマイル会						

### Cブロック

①は進行をお願いします。 男子120歳以上 予選リーグ

6-1

コート

NO	氏名	チーム名	1	2	3	勝/負	勝ゲ/負ゲ	順位
①	石塚 昭	遊学クラブ	/	2 - 1	2 - 0	2 - 0	-	1
	今野 幸喜	遊学クラブ						
2	伊藤 孝志	スカイ倶楽部	1 - 2	/	2 - 0	1 - 1	-	2
	須藤 勇	大仙卓連						
3	伊藤 喜市	鶴岡クラブ	0 - 2	0 - 2	/	0 - 2	-	3
	齊藤 正人	鶴岡クラブ						

### Dブロック

①は進行をお願いします。 男子120歳以上 予選リーグ

6-2

コート

NO	氏名	チーム名	1	2	3	勝/負	勝ゲ/負ゲ	順位
①	桜田 幸雄	酒田FC	/	2 - 1	2 - 0	2 - 0	-	1
	菅野 正弘	酒田FC						
2	三谷 幸一	ほかりクラブ	1 - 2	/	2 - 0	1 - 1	-	2
	齊藤 孝昭	ほかりクラブ						
3	大泉 重義	天童クラブ	0 - 2	0 - 2	/	0 - 2	-	3
	柿崎 辰也	天童クラブ						



## ⑨ 120歳以上 男子ダブルス

### Eブロック

①は進行をお願いします。 男子120歳以上 予選リーグ

7-1

コート

NO	氏名	チーム名	1	2	3	勝/負	勝ゲ/負ゲ	順位
①	山本 至	スカイ倶楽部	\	2 - 0	2 - 0	2 - 0	-	1
	由利 英治	スカイ倶楽部		0 - 2	1 - 2	0 - 2	-	3
2	松田 文夫	酒田FC		0 - 2	2 - 1	1 - 1	-	2
	佐藤 繁和	上郷						
3	五十嵐 昇	双葉卓球クラブ		0 - 2				
	村井 博之	双葉卓球クラブ						

### Fブロック

①は進行をお願いします。 男子120歳以上 予選リーグ

7-2

コート

NO	氏名	チーム名	1	2	3	勝/負	勝ゲ/負ゲ	順位
①	日下部 実	酒田FC	\	1 - 2	2 - 0	1 - 1	-	2
	五十嵐 慎一	酒田FC		2 - 1	2 - 0	2 - 0	-	1
2	菅 真	湯沢卓連		0 - 2	0 - 2	0 - 2	-	3
	古関 信夫	湯沢卓連						
3	安藤 透	鶴岡第五クラブ						
	前田 民弥	鶴岡第五クラブ						

## ⑩ 120歳以上 女子ダブルス

### Aブロック

①は進行をお願いします。 女子120歳以上 予選リーグ

8

コート

NO	氏名	チーム名	1	2	3	勝/負	勝ゲ/負ゲ	順位
①	吉井 三津枝	鶴岡クラブ	/	2 - 0	2 - 0	2 - 0	-	1
	五十嵐 久美子	あつみクラブ						
2	富塚 修子	チーム山形	0 - 2	/	0 - 2	0 - 2	-	3
	安孫子 淳子	チーム山形						
3	渡辺 よお子	ほかりクラブ	0 - 2	2 - 0	/	1 - 1	-	2
	青塚 一女	ほかりクラブ						

### Bブロック

①は進行をお願いします。 女子120歳以上 予選リーグ

9-1

コート

NO	氏名	チーム名	1	2	3	勝/負	勝ゲ/負ゲ	順位
①	佐藤 和子	余目クラブ	/	2 - 0	2 - 1	2 - 0	-	1
	大沼 若子	余目クラブ						
2	津島 ふき子	湯沢卓連	0 - 2	/	2 - 0	1 - 1	-	2
	渡部 恵子	湯沢卓連						
3	山木 美智子	鶴岡第五クラブ	1 - 2	0 - 2	/	0 - 2	-	3
	富樫 洋子	鶴岡第五クラブ						

### Cブロック

①は進行をお願いします。 女子120歳以上 予選リーグ

9-2

コート

NO	氏名	チーム名	1	2	3	勝/負	勝ゲ/負ゲ	順位
①	佐藤 良子	秋田卓球会館	/	2 - 0	0 - 2	1 - 1	-	2
	船木 美津子	秋田卓球会館						
2	渡部 智恵子	酒田宮卓会	0 - 2	/	0 - 2	0 - 2	-	3
	佐藤 実重子	酒田宮卓会						
3	瀬尾 佐枝子	鶴岡クラブ	2 - 0	2 - 0	/	2 - 0	-	1
	菅原 千恵	鶴岡クラブ						

### Dブロック

①は進行をお願いします。 女子120歳以上 予選リーグ

10-1

コート

NO	氏名	チーム名	1	2	3	勝/負	勝ゲ/負ゲ	順位
①	松本 恵美子	秋田卓球会館	/	0 - 2	2 - 1	1 - 1	-	2
	渡部 愛子	秋田卓球会館						
2	柗谷 真喜子	チーム山形	2 - 0	/	2 - 0	2 - 0	-	1
	今野 久美子	つばさクラブ						
3	須田 佐知	鶴岡クラブ	1 - 2	0 - 2	/	0 - 2	-	3
	畑山 豊美	鶴岡クラブ						

### Eブロック

①は進行をお願いします。 女子120歳以上 予選リーグ

10-2

コート

NO	氏名	チーム名	1	2	3	勝/負	勝ゲ/負ゲ	順位
①	早川 千恵子	新潟ドリーム	/	2 - 0	2 - 0	2 - 0	-	1
	岩名 友子	ぽらりす						
2	小和田 純子	スマイル会	0 - 2	/	2 - 0	1 - 1	-	2
	森岡 玲子	スマイル会						
3	石塚 よし子	遊学クラブ	0 - 2	0 - 2	/	0 - 2	-	3
	榎本 由己子	遊学クラブ						

## ⑪ 140歳以上 男子ダブルス

### Aブロック

①は進行をお願いします。 男子140歳以上 予選リーグ

11

コート

NO	氏名	チーム名	1	2	3	勝/負	勝ゲ/負ゲ	順位	
①	阿部 茂	卓趣会	\	2 - 1	2 - 0	2 - 0	-	1	
	大須田 正彦	卓趣会							
2	熊谷 民治	天童クラブ		1 - 2		2 - 0	1 - 1	-	2
	高橋 新次	天童クラブ							
3	今野 謙一	ほかりクラブ		0 - 2	0 - 2		0 - 2	-	3
	佐藤 波留輝	ほかりクラブ							

### Bブロック

①は進行をお願いします。 男子140歳以上 予選リーグ

12-1

コート

NO	氏名	チーム名	1	2	3	勝/負	勝ゲ/負ゲ	順位	
①	丸山 淳一	チーム鶴岡	\	-	2 - 1	1 - 0	-	1	
	芳賀 誠	チーム鶴岡							
2	遠田 忠志	酒田みひさわ会		-		-	-	-	OP
	松本 秀夫	酒田みひさわ会							
3	天野 正志	チーム山形		1 - 2	-		0 - 1	-	2
	村川 俊一	スマイル会							

### Cブロック

①は進行をお願いします。 男子140歳以上 予選リーグ

12-2

コート

NO	氏名	チーム名	1	2	3	勝/負	勝ゲ/負ゲ	順位	
①	高橋 正義	西目クラブ	\	2 - 0	1 - 2	1 - 1	3 - 2	1	
	田口 正弘	西卓会							
2	白幡 信次	鶴岡第六クラブ		0 - 2		2 - 1	1 - 1	2 - 3	3
	山口 巖	鶴岡第六クラブ							
3	田代 傳七	チーム山形		2 - 1	1 - 2		1 - 1	3 - 3	2
	高橋 勝美	上山ラージクラブ							

### Dブロック

①は進行をお願いします。 男子140歳以上 予選リーグ

13-1

コート

NO	氏名	チーム名	1	2	3	勝/負	勝ゲ/負ゲ	順位	
①	岸井 宏樹	鶴岡クラブ	\	2 - 1	2 - 0	2 - 0	-	1	
	菅原 進	チーム鶴岡							
2	鈴木 哲雄	上山ラージクラブ		1 - 2		0 - 2	0 - 2	-	3
	齋藤 茂光	上山ラージクラブ							
3	黒石 博	酒田みひさわ会		0 - 2	2 - 0		1 - 1	-	2
	元木 實	酒田みひさわ会							

### Eブロック

①は進行をお願いします。 男子140歳以上 予選リーグ

13-2

コート

NO	氏名	チーム名	1	2	3	勝/負	勝ゲ/負ゲ	順位	
①	本間 良輔	チーム鶴岡	\	-	-	-	-	キ	
	高橋 浩一	つばさクラブ							
2	石山 寛一	ONE		-		-	-	-	キ
	松田 佳二	チーム山形							
3	小松 淑男	酒田みひさわ会		-	-		-	-	1
	奥山 正雄	酒田みひさわ会							

## ⑫ 140歳以上 女子ダブルス

### Aブロック

①は進行をお願いします。 女子140歳以上 予選リーグ

14-1

コート

NO	氏名	チーム名	1	2	3	勝/負	勝ゲ/負ゲ	順位
①	小池 弘子	鶴岡クラブ	/	1 - 2	-	0 - 1	-	2
	石川 和美	鶴岡クラブ						
2	新井 陽子	秋田卓球会館	2 - 1	/	-	1 - 0	-	1
	松井 恵美子	大曲スターマイン						
3			-	-		-	-	

### Bブロック

①は進行をお願いします。 女子140歳以上 予選リーグ

14-2

コート

NO	氏名	チーム名	1	2	3	勝/負	勝ゲ/負ゲ	順位
①	杉本 久美子	チーム山形	/	2 - 0	-	1 - 0	-	1
	皆川 文子	チーム山形						
2	齋藤 末子	酒田FC	0 - 2	/	-	0 - 1	-	2
	小松 ゆみ子	酒田FC						
3	平形 ちよ	あつみクラブ	-	-	/	-	-	キ
	長谷川 光枝	あつみクラブ						

### Cブロック

①は進行をお願いします。 女子140歳以上 予選リーグ

15-1

コート

NO	氏名	チーム名	1	2	3	勝/負	勝ゲ/負ゲ	順位
①	村上 ふみ	柊クラブ	/	2 - 0	2 - 0	2 - 0	-	1
	森田 淑子	柊クラブ						
2	渡辺 京子	酒田みひさわ会	0 - 2	/	2 - 0	1 - 1	-	2
	浅井 恵美	酒田みひさわ会						
3	斎藤 洋子	鶴岡クラブ	0 - 2	0 - 2	/	0 - 2	-	3
	本間 孝	鶴岡クラブ						

### Dブロック

①は進行をお願いします。 女子140歳以上 予選リーグ

15-2

コート

NO	氏名	チーム名	1	2	3	勝/負	勝ゲ/負ゲ	順位
①	三上 ケイ子	卓趣会	/	2 - 0	2 - 1	2 - 0	-	1
	澤内 恵子	卓趣会						
2	阿部 周子	酒田FC	0 - 2	/	2 - 0	1 - 1	-	2
	土門 栄子	酒田FC						
3	八向 啓子	鶴岡城北	1 - 2	0 - 2	/	0 - 2	-	3
	佐藤 まり子	鶴岡城北						

⑫ 140歳以上 女子ダブルス

Eブロック

①は進行をお願いします。 女子140歳以上 予選リーグ

16-1

コート

NO	氏名	チーム名	1	2	3	勝/負	勝ゲ/負ゲ	順位
①	安保 操子	秋田卓球会館		0 - 2	2 - 0	1 - 1	-	2
	白瀬 廣子	秋田卓球会館						
2	山本 みつゑ	ウイングス庄内	2 - 0		2 - 0	2 - 0	-	1
	横山 和子	ウイングス庄内						
3	本間 喜與志	あつみクラブ	0 - 2	0 - 2		0 - 2	-	3
	五十嵐 礼子	あつみクラブ						

Fブロック

①は進行をお願いします。 女子140歳以上 予選リーグ

16-2

コート

NO	氏名	チーム名	1	2	3	勝/負	勝ゲ/負ゲ	順位
①	安原 静子	卓好クラブ		2 - 1	0 - 2	1 - 1	2 - 3	3
	吉澤 憲子	卓好クラブ						
2	千葉 文子	双葉卓球クラブ	1 - 2		2 - 1	1 - 1	3 - 3	2
	小野 幸	鶴岡城北						
3	加藤 フジ子	鶴岡第六クラブ	2 - 0	1 - 2		1 - 1	3 - 2	1
	渋谷 菊井	鶴岡第六クラブ						

### ⑬ 120歳未満 混合ダブルス

#### Aブロック

①は進行をお願いします。 混合120歳未満 予選リーグ

17-1

コート

NO	氏名	チーム名	1	2	3	勝/負	勝ゲ/負け	順位
①	角田 和茂	酒田富士見卓愛会		2 - 1	2 - 1	2 - 0	-	1
	後藤 百合子	酒田富士見卓愛会						
2	中鉢 和浩	LOVE@ALL	1 - 2		2 - 0	1 - 1	-	2
	押切 豊美	LOVE@ALL						
3	本間 喜美雄	三川クラブ	1 - 2	0 - 2		0 - 2	-	3
	飯野 有紀	三川クラブ						

#### Bブロック

①は進行をお願いします。 混合120歳未満 予選リーグ

17-2

コート

NO	氏名	チーム名	1	2	3	勝/負	勝ゲ/負け	順位
①	藤原 勉	鶴鳴クラブ		2 - 0	2 - 0	2 - 0	-	1
	藤原 牧	鶴鳴クラブ						
2	白幡 芳雄	遊学クラブ	0 - 2		2 - 1	1 - 1	-	2
	井上 直子	双葉卓球クラブ						
3	石川 保	余目クラブ	0 - 2	1 - 2		-	-	OP
	福井 寛子	余目クラブ						

#### Cブロック

①は進行をお願いします。 混合120歳未満 予選リーグ

18-1

コート

NO	氏名	チーム名	1	2	3	勝/負	勝ゲ/負け	順位
①	秋葉 正昭	スマイル会		2 - 0	2 - 0	2 - 0	-	1
	吉田 恵里	スマイル会						
2	伊藤 友弘	湯沢卓連	0 - 2		0 - 2	-	-	OP
	佐藤 亜希子	湯沢卓連						
3	早坂 稔	Salix	0 - 2	2 - 0		1 - 1	-	2
	高橋 勢津	卓友会						

#### Dブロック

①は進行をお願いします。 混合120歳未満 予選リーグ

18-2

コート

NO	氏名	チーム名	1	2	3	勝/負	勝ゲ/負け	順位
①	今野 正	チーム山形		2 - 1	-	1 - 0	-	1
	渡部 智子	チーム山形						
2	石川 大	金丸卓球クラブ	1 - 2		-	0 - 1	-	2
	五十嵐 志保	双葉卓球クラブ						
3	篠木 一治	うご卓さくら	-	-		-	-	キ
	土田 ユキ子	うご卓さくら						

#### Eブロック

①は進行をお願いします。 混合120歳未満 予選リーグ

19-1

コート

NO	氏名	チーム名	1	2	3	勝/負	勝ゲ/負け	順位
①	齋藤 誠	余目クラブ		2 - 0	2 - 0	2 - 0	-	1
	門脇 春美	余目クラブ						
2	畠山 秀美	双葉卓球クラブ	0 - 2		0 - 2	0 - 2	-	3
	秋野 郁	双葉卓球クラブ						
3	石井 博雄	スターダスト	0 - 2	2 - 0		1 - 1	-	2
	石井 喜久美	スターダスト						

### ⑬ 120歳未満 混合ダブルス

#### Fブロック

①は進行をお願いします。 混合120歳未満 予選リーグ

19-2

コート

NO	氏名	チーム名	1	2	3	勝/負	勝ゲ/負ゲ	順位
①	大宮 光洋	双葉卓球クラブ		2 - 0	2 - 0	2 - 0	-	1
	伊藤 聡子	双葉卓球クラブ						
2	長谷川 徹	チーム山形	0 - 2		0 - 2	0 - 2	-	3
	高橋 裕子	チームセブン						
3	阿部 幸紀	あつみクラブ	0 - 2	2 - 0		1 - 1	-	2
	本間 さなえ	あつみクラブ						

#### Gブロック

①は進行をお願いします。 混合120歳未満 予選リーグ

20-1

コート

NO	氏名	チーム名	1	2	3	勝/負	勝ゲ/負ゲ	順位
①	百瀬 政行	あつみクラブ		2 - 0	2 - 1	2 - 0	-	1
	榎本 昭子	あつみクラブ						
2	高橋 和彦	LOVE@ALL	0 - 2		0 - 2	0 - 2	-	3
	菅 美智子	LOVE@ALL						
3	岡部 一宏	余目クラブ	1 - 2	2 - 0		1 - 1	-	2
	柿崎 妙	余目クラブ						

#### Hブロック

①は進行をお願いします。 混合120歳未満 予選リーグ

20-2

コート

NO	氏名	チーム名	1	2	3	勝/負	勝ゲ/負ゲ	順位
①	長南 卓也	峰栄スポ少		2 - 0	2 - 0	2 - 0	-	1
	長南 里美	金丸卓球クラブ						
2	石川 武利	余目クラブ	0 - 2		2 - 0	1 - 1	-	2
	長南 幸子	余目クラブ						
3	白幡 俊	あつみクラブ	0 - 2	0 - 2		0 - 2	-	3
	白幡 みき	あつみクラブ						

⑭ 120歳以上 混合ダブルス

Aブロック

①は進行をお願いします。 混合120歳以上 予選リーグ

21-1

コート

NO	氏名	チーム名	1	2	3	勝/負	勝ゲ/負け	順位	
①	轡田 崇幸	新潟ドリーム	/	2 - 0	2 - 0	2 - 0	-	1	
	渡部 敏恵	新潟ドリーム							
2	小寺 隆	酒田FC		0 - 2		2 - 1	1 - 1	-	2
	三嶋 美鈴	酒田FC							
3	細井 齊	遊学クラブ		0 - 2	1 - 2		0 - 2	-	3
	菅原 美紀	鶴岡第六クラブ							

Bブロック

①は進行をお願いします。 混合120歳以上 予選リーグ

21-2

コート

NO	氏名	チーム名	1	2	3	勝/負	勝ゲ/負け	順位	
①	小山 久雄	山形クラブ	/	2 - 0	2 - 0	2 - 0	-	1	
	荒井 悦子	山形クラブ							
2	石塚 昇	鶴岡第四クラブ		0 - 2		1 - 2	0 - 2	-	3
	鈴木 和子	鶴岡第四クラブ							
3	高橋 信夫	スマイル会		0 - 2	2 - 1		1 - 1	-	2
	郷野 艶子	スマイル会							

Cブロック

①は進行をお願いします。 混合120歳以上 予選リーグ

22-1

コート

NO	氏名	チーム名	1	2	3	勝/負	勝ゲ/負け	順位	
①	三浦 久和	チーム三浦	/	2 - 0	2 - 0	2 - 0	-	1	
	佐藤 京子	チーム三浦							
2	高橋 和久	天童クラブ		0 - 2		2 - 0	1 - 1	-	2
	武田 智子	天童クラブ							
3	稲垣 充	ウイングス庄内		0 - 2	0 - 2		0 - 2	-	3
	奥山 さなえ	ウイングス庄内							

Dブロック

①は進行をお願いします。 混合120歳以上 予選リーグ

22-2

コート

NO	氏名	チーム名	1	2	3	勝/負	勝ゲ/負け	順位	
①	市川 芳章	スマイル会	/	2 - 0	2 - 0	2 - 0	-	1	
	高橋 美根子	スマイル会							
2	鶴巻 千秋	ウイングス庄内		0 - 2		2 - 0	1 - 1	-	2
	藤原 美恵子	ウイングス庄内							
3	斉藤 等	鶴岡第四クラブ		0 - 2	0 - 2		0 - 2	-	3
	鈴木 和子	鶴岡第四クラブ							

Eブロック

①は進行をお願いします。 混合120歳以上 予選リーグ

23-1

コート

NO	氏名	チーム名	1	2	3	勝/負	勝ゲ/負け	順位	
①	松橋 勝見	暖衛工業クラブ	/	2 - 0	2 - 0	2 - 0	-	1	
	清水 祥子	こまちレディス							
2	蛸井 恒祐	鶴岡三暁クラブ		0 - 2		2 - 0	1 - 1	-	2
	阿部 美春	鶴岡三暁クラブ							
3	川村 勝雄	ウイングス庄内		0 - 2	0 - 2		0 - 2	-	3
	本間 洋子	ウイングス庄内							



## ⑭ 120歳以上 混合ダブルス

### Fブロック

①は進行をお願いします。 混合120歳以上 予選リーグ

23-2

コート

NO	氏名	チーム名	1	2	3	勝/負	勝ゲ/負ゲ	順位		
①	板垣 巖	天童クラブ	\	—	—	—	—	キ		
	奥山 真理子	スマイル会		—	—	—	—			
2	渡辺 孝次	酒田若浜		—	\	2 — 1	1 — 0	—	1	
	渡辺 直子	酒田若浜		—		—	—	—		
3	上野 仁蔵	鶴岡愛好ラージ		—		1 — 2	\	0 — 1	—	2
	五十嵐 年子	鶴岡愛好ラージ		—		—		—	—	

### Gブロック

①は進行をお願いします。 混合120歳以上 予選リーグ

24-1

コート

NO	氏名	チーム名	1	2	3	勝/負	勝ゲ/負ゲ	順位		
①	関谷 知樹	チーム山形	\	2 — 0	2 — 0	2 — 0	—	1		
	佐藤 珠希	チーム山形		—	—	—	—			
2	斎藤 俊昭	天童クラブ		0 — 2	\	2 — 0	1 — 1	—	2	
	橋本 恵美	天童クラブ		—		—	—	—		
3	本間 徹	あつみクラブ		0 — 2		0 — 2	\	0 — 2	—	3
	庄司 淳子	あつみクラブ		—		—		—	—	

### Hブロック

①は進行をお願いします。 混合120歳以上 予選リーグ

24-2

コート

NO	氏名	チーム名	1	2	3	勝/負	勝ゲ/負ゲ	順位		
①	森屋 孝	余目クラブ	\	2 — 0	2 — 0	2 — 0	—	1		
	齋藤 富士子	余目クラブ		—	—	—	—			
2	ボラッサ ダロウ	天童クラブ		0 — 2	\	2 — 1	1 — 1	—	2	
	工藤 由美子	天童クラブ		—		—	—	—		
3	板垣 千代志	チーム鶴岡		0 — 2		1 — 2	\	0 — 2	—	3
	佐藤 しず子	鶴岡城北		—		—		—	—	

### Iブロック

①は進行をお願いします。 混合120歳以上 予選リーグ

25

コート

NO	氏名	チーム名	1	2	3	勝/負	勝ゲ/負ゲ	順位		
①	白幡 克己	鶴岡三暁クラブ	\	1 — 2	2 — 1	1 — 1	—	2		
	高橋 由美子	鶴岡三暁クラブ		—	—	—	—			
2	藤原 善宏	うご卓さくら		2 — 1	\	2 — 0	2 — 0	—	1	
	鈴木 律子	神岡卓球クラブ		—		—	—	—		
3	高橋 一裕	LOVE@ALL		1 — 2		0 — 2	\	0 — 2	—	3
	柴田 まり子	LOVE@ALL		—		—		—	—	

⑮ 140歳以上 混合ダブルス

Aブロック

①は進行をお願いします。 混合120歳以上 予選リーグ

26-1

コート

NO	氏名	チーム名	1	2	3	勝/負	勝ゲ/負ゲ	順位		
①	河村 吉夫	山形クラブ	/	2 - 0	2 - 0	2 - 0	-	1		
	太田 トクエ	山形クラブ								
2	越後谷 征二	酒田若浜		0 - 2	/	2 - 0	1 - 1	-	2	
	太田 清子	酒田若浜								
3	林 哲夫	鶴岡第四クラブ		0 - 2		0 - 2	/	0 - 2	-	3
	白幡 恵美子	鶴岡第四クラブ								

Bブロック

①は進行をお願いします。 混合120歳以上 予選リーグ

26-2

コート

NO	氏名	チーム名	1	2	3	勝/負	勝ゲ/負ゲ	順位		
①	佐藤 明利	鶴岡クラブ	/	2 - 0	2 - 1	2 - 0	-	1		
	佐藤 美和子	鶴岡クラブ								
2	伊藤 和夫	酒田FC		0 - 2	/	2 - 0	1 - 1	-	2	
	伊藤 正子	酒田FC								
3	佐藤 正敏	鶴岡第六クラブ		1 - 2		0 - 2	/	0 - 2	-	3
	河原 孝子	鶴岡第六クラブ								

Cブロック

①は進行をお願いします。 混合120歳以上 予選リーグ

27-1

コート

NO	氏名	チーム名	1	2	3	勝/負	勝ゲ/負ゲ	順位		
①	和泉田 俊一	チーム中山	/	2 - 1	2 - 0	2 - 0	-	1		
	池 恵子	チーム中山								
2	岸根 幸二	酒田FC		0 - 2	/	0 - 2	0 - 2	-	3	
	佐藤 葉子	酒田みひさわ会								
3	鈴木 宏	鶴岡第四クラブ		0 - 2		2 - 0	/	1 - 1	-	2
	富田 喜美子	鶴岡第四クラブ								

Dブロック

①は進行をお願いします。 混合120歳以上 予選リーグ

27-2

コート

NO	氏名	チーム名	1	2	3	勝/負	勝ゲ/負ゲ	順位		
①	伊藤 誠二	チーム山形	/	2 - 0	2 - 0	2 - 0	-	1		
	佐藤 孝子	チームAI								
2	石川 進一	横手クラブ		0 - 2	/	2 - 1	1 - 1	-	2	
	平田 一子	横手クラブ								
3	長谷川 敬	鶴岡愛好ラーズ		0 - 2		1 - 2	/	0 - 2	-	3
	墨井 公	鶴岡愛好ラーズ								

Eブロック

①は進行をお願いします。 混合120歳以上 予選リーグ

28-1

コート

NO	氏名	チーム名	1	2	3	勝/負	勝ゲ/負ゲ	順位		
①	伊藤 文昭	ユアイクラブ	/	2 - 0	2 - 0	2 - 0	-	1		
	長岡 道子	山形クラブ								
2	渡部 健二	鶴岡愛好ラーズ		0 - 2	/	2 - 0	1 - 1	-	2	
	工藤 とも美	鶴岡第四クラブ								
3	若生 直己	鶴岡第五クラブ		0 - 2		0 - 2	/	0 - 2	-	3
	菅原 八重	鶴岡第五クラブ								

⑮ 140歳以上 混合ダブルス

Fブロック

①は進行をお願いします。 混合120歳以上 予選リーグ

28-2

コート

NO	氏名	チーム名	1	2	3	勝/負	勝ゲ/負ゲ	順位
①	高橋 幸蔵	山形クラブ		2 - 1	2 - 0	2 - 0	-	1
	坂野 洋子	山形クラブ						
2	丸山 健治	遊学クラブ	1 - 2		2 - 0	1 - 1	-	2
	大友 あさ	遊学クラブ						
3	岡部 勉	鶴岡城北	0 - 2	0 - 2		0 - 2	-	3
	岡部 よし子	鶴岡城北						

Gブロック

①は進行をお願いします。 混合120歳以上 予選リーグ

29-1

コート

NO	氏名	チーム名	1	2	3	勝/負	勝ゲ/負ゲ	順位
①	佐藤 正幸	スカイ倶楽部		1 - 2	2 - 0	1 - 1	-	2
	木村 恵子	スカイ倶楽部						
2	岡部 隆司	酒田若浜	2 - 1		2 - 0	2 - 0	-	1
	後藤 フサ	酒田フォーテック						
3	岡田 政光	鶴岡城西	0 - 2	0 - 2		0 - 2	-	3
	佐藤 京子	鶴岡城西						

Hブロック

①は進行をお願いします。 混合120歳以上 予選リーグ

29-2

コート

NO	氏名	チーム名	1	2	3	勝/負	勝ゲ/負ゲ	順位
①	中野 俊夫	山形クラブ		2 - 1	2 - 0	2 - 0	-	1
	田中 良子	山形クラブ						
2	遠藤 遼次	鶴岡第六クラブ	1 - 2		2 - 1	1 - 1	-	2
	齋藤 愛子	鶴岡第六クラブ						
3	小野寺 登	藤島卓球	0 - 2	1 - 2		0 - 2	-	3
	福井 貞子	藤島卓球						

Iブロック

①は進行をお願いします。 混合120歳以上 予選リーグ

30-1

コート

NO	氏名	チーム名	1	2	3	勝/負	勝ゲ/負ゲ	順位
①	長島 修	新潟ドリーム		0 - 2	2 - 0	1 - 1	-	2
	渋谷 登美子	新潟ドリーム						
2	佐藤 敬一	天童クラブ	2 - 0		2 - 0	2 - 0	-	1
	伊藤 宏江	天童クラブ						
3	鈴木 吉男	ほかりクラブ	0 - 2	0 - 2		0 - 2	-	3
	金内 佳子	ほかりクラブ						

Jブロック

①は進行をお願いします。 混合120歳以上 予選リーグ

30-2

コート

NO	氏名	チーム名	1	2	3	勝/負	勝ゲ/負ゲ	順位
①	佐藤 伸吾	スターダスト		2 - 0	2 - 0	2 - 0	-	1
	佐藤 市子	スターダスト						
2	白幡 勇	鶴岡愛好ラージ	0 - 2		2 - 0	1 - 1	-	2
	今野 和子	鶴岡愛好ラージ						
3	佐藤 芳樹	三川クラブ	0 - 2	0 - 2		0 - 2	-	3
	佐藤 美津子	三川クラブ						



②60歳未満 女子シングルス 1・2位トーナメント

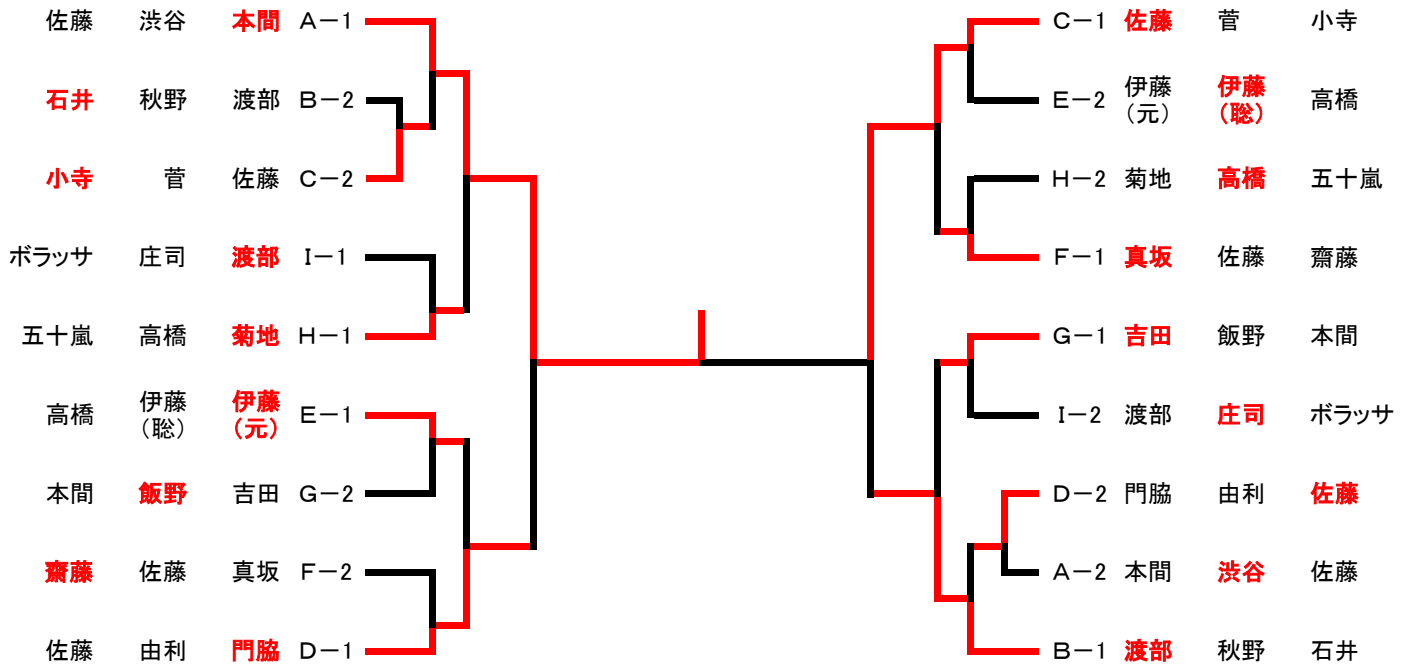

②60歳未満 女子シングルス 3位トーナメント

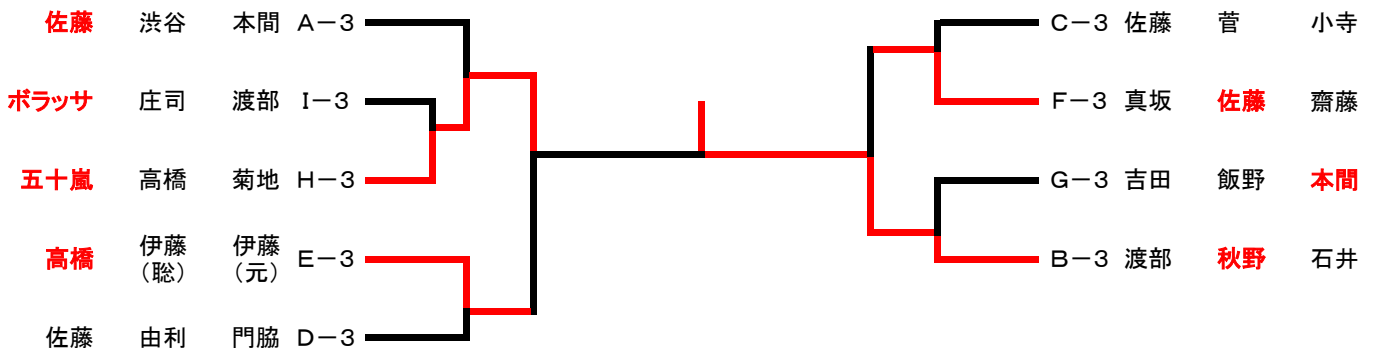

③60歳以上 男子シングルス 1・2位トーナメント

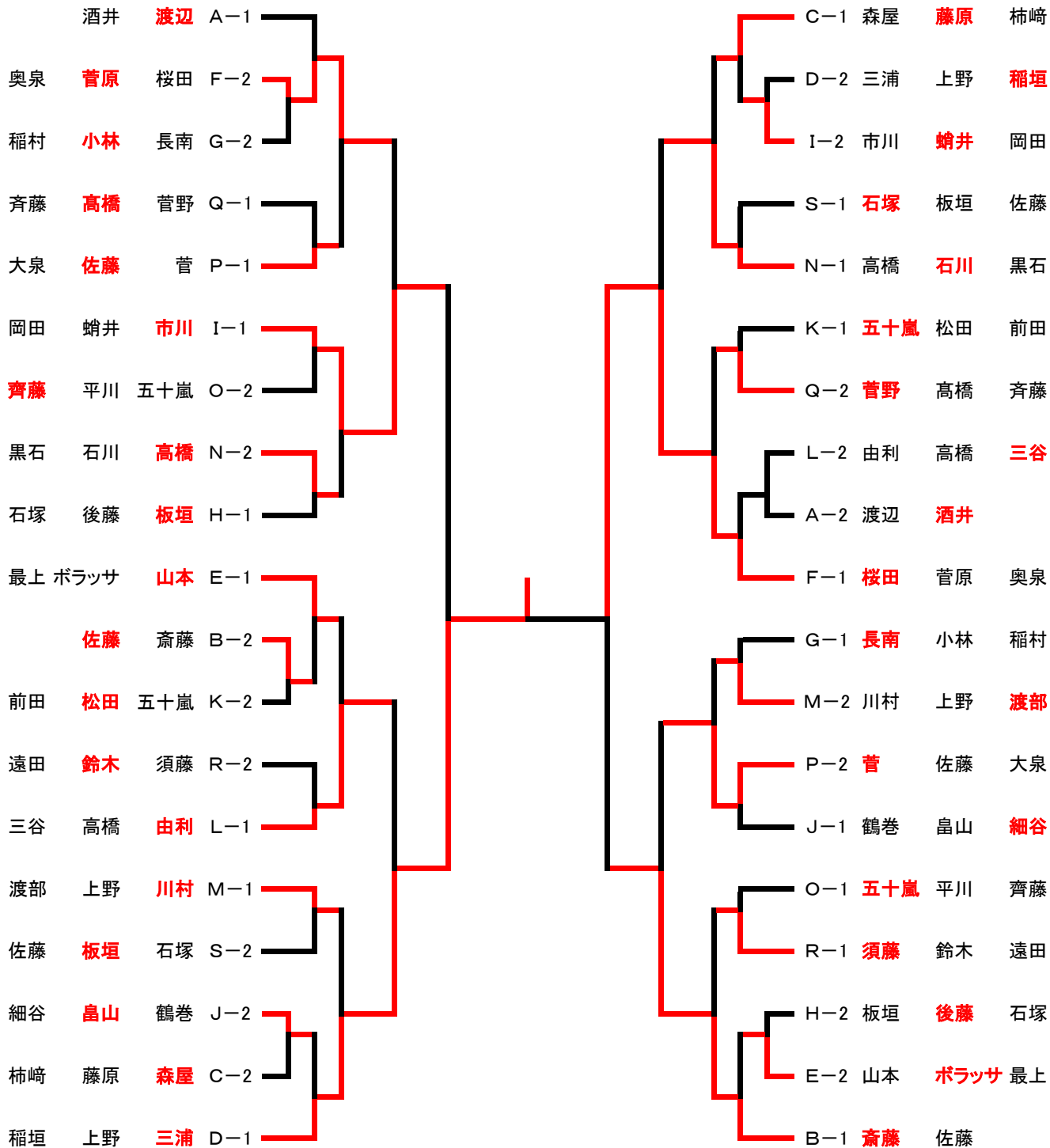

③60歳以上 男子シングルス 3位トーナメント

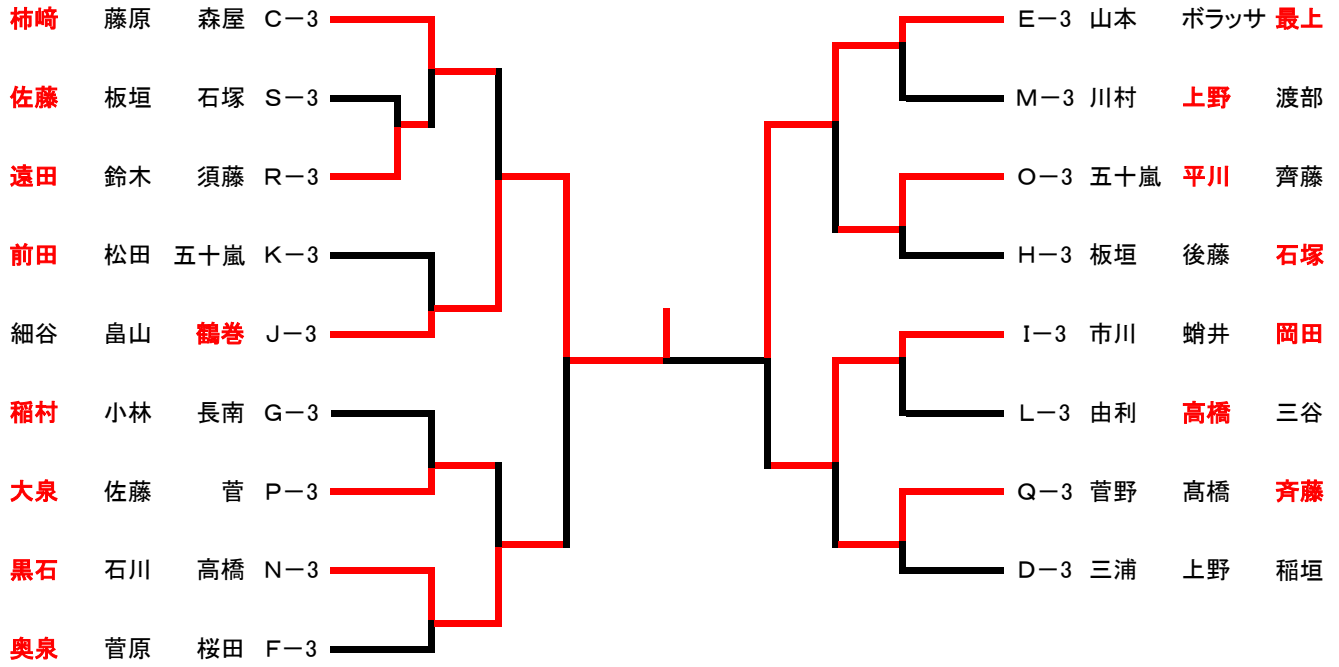

④60歳以上 女子シングルス 1・2位トーナメント

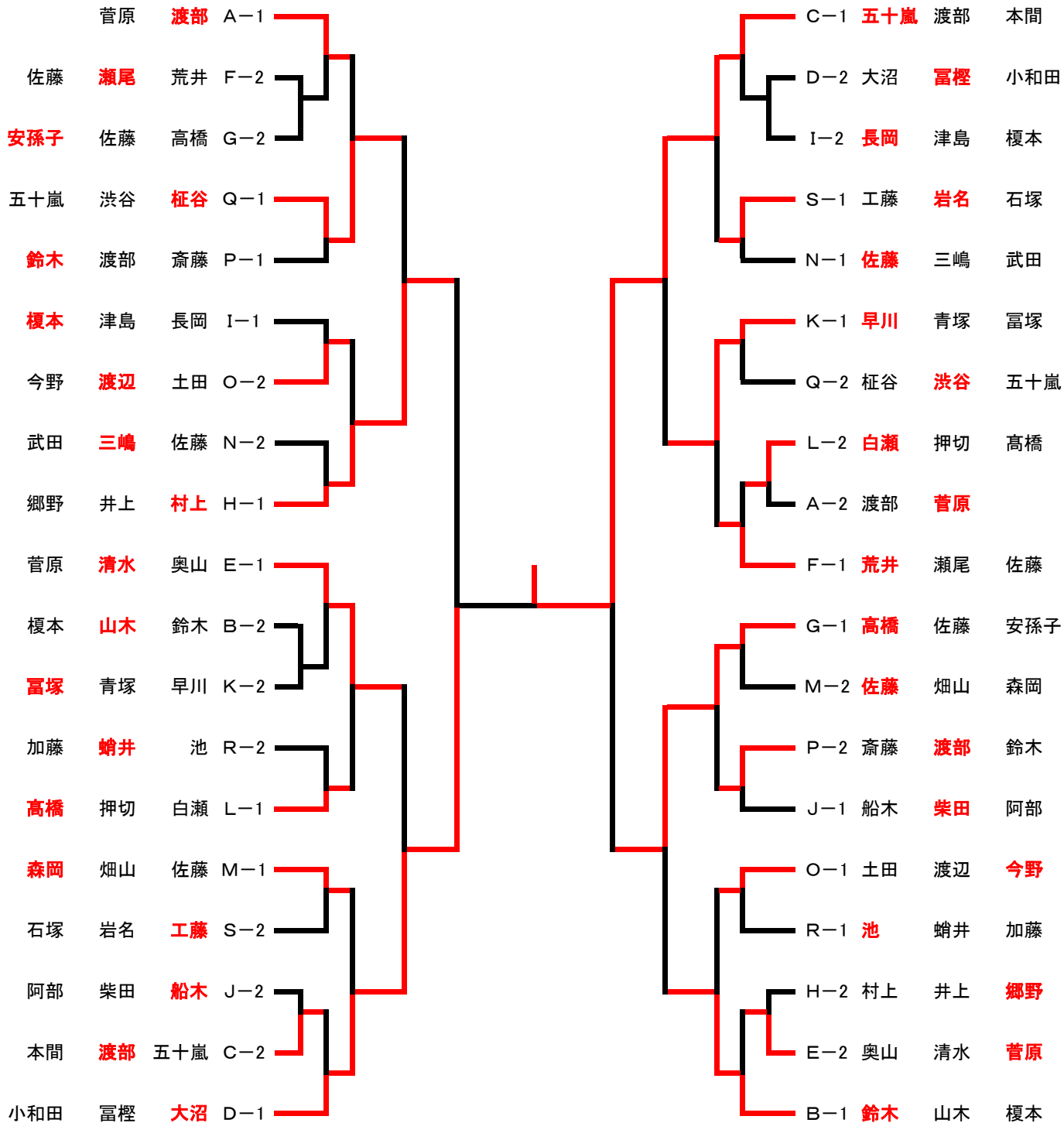



④60歳以上 女子シングルス 3位トーナメント

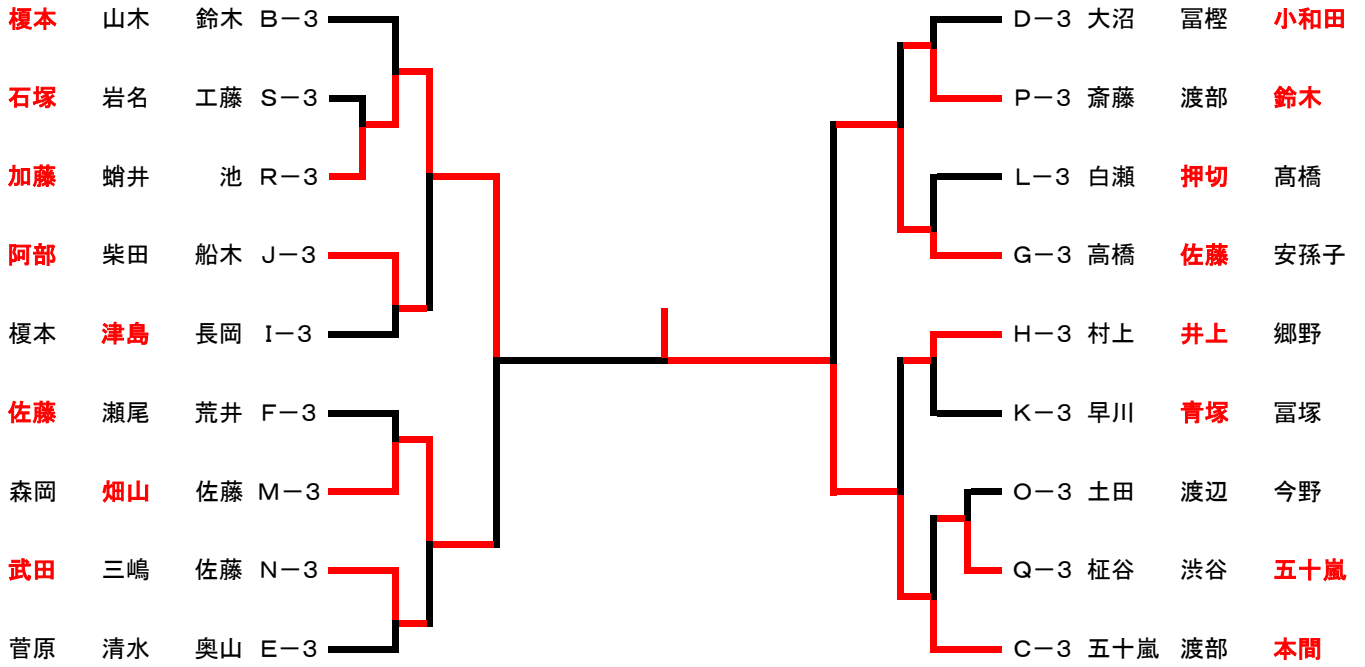

⑤70歳以上 男子シングルス 1・2位トーナメント

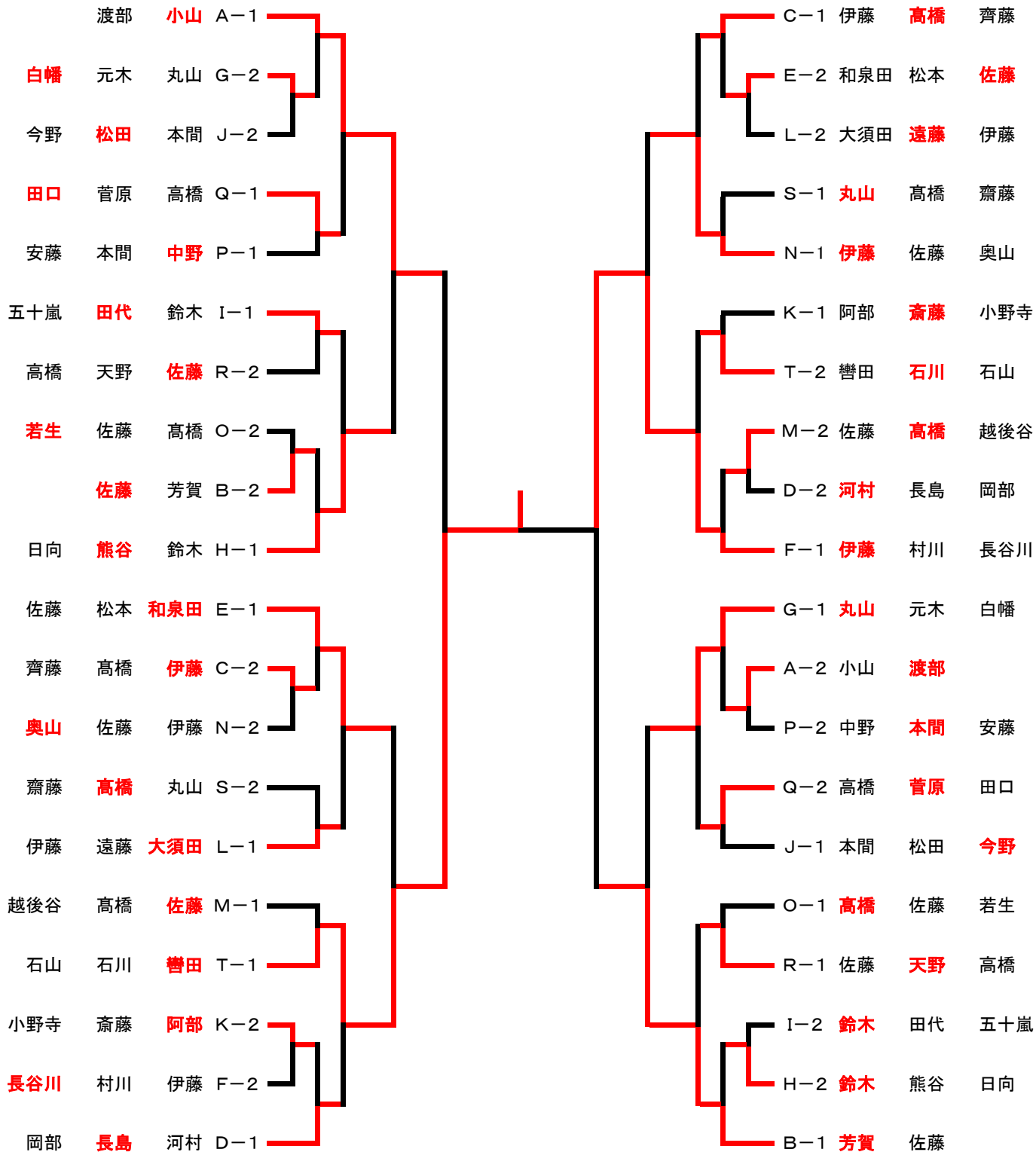

⑤70歳以上 男子シングルス 3位トーナメント

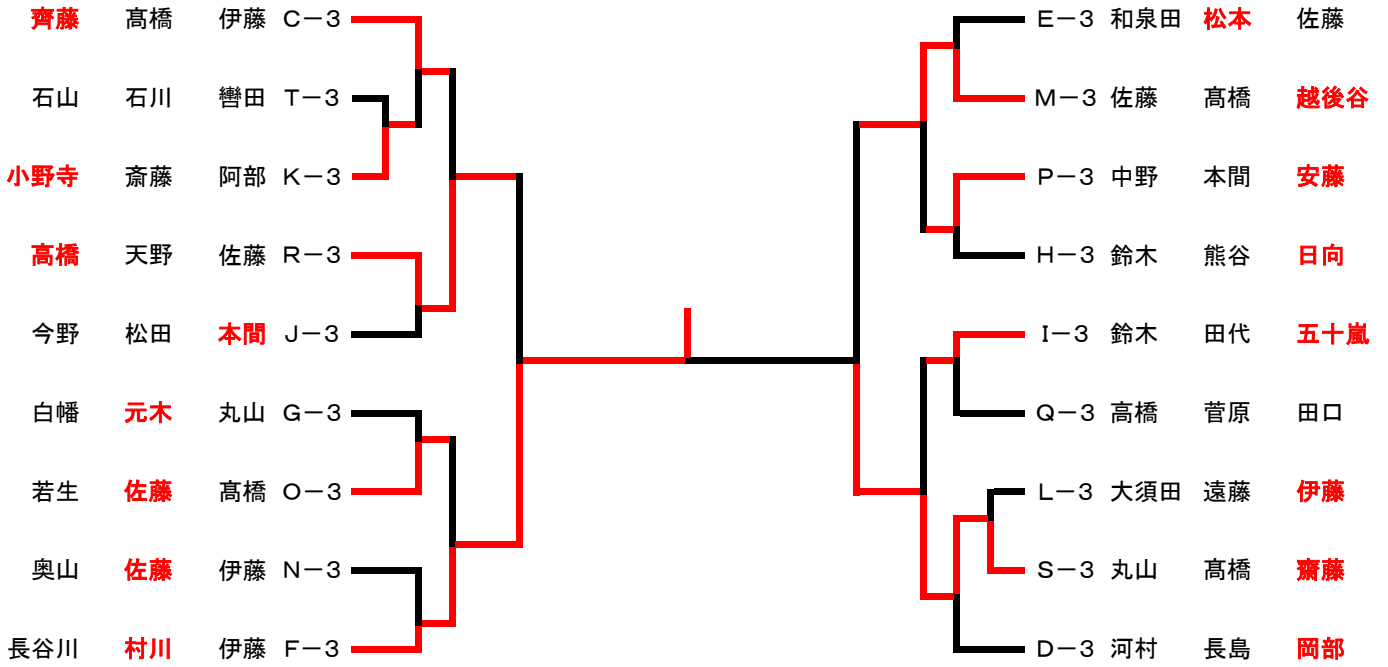

⑥70歳以上 女子シングルス 1・2位トーナメント

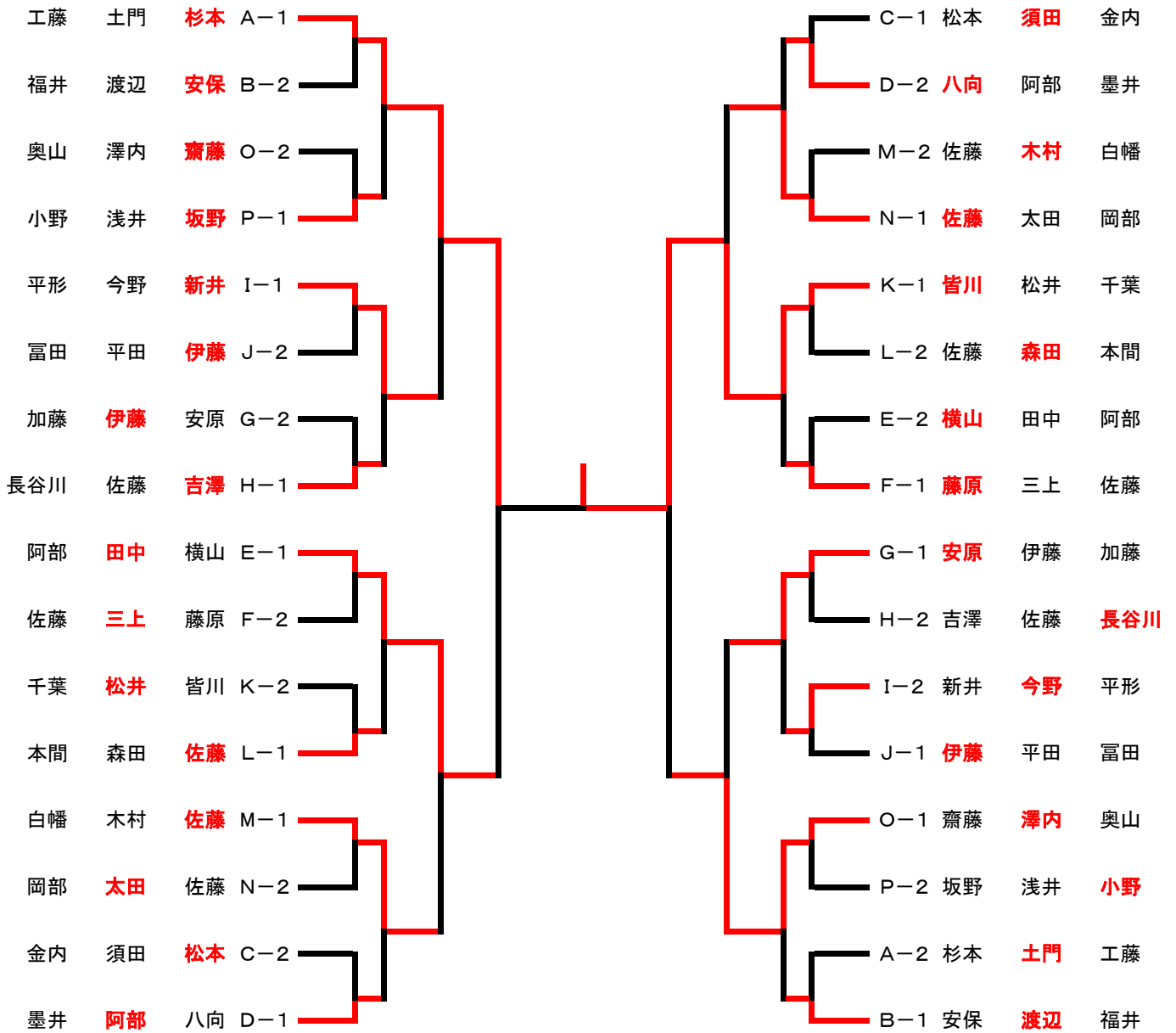

⑥70歳以上 女子シングルス 3位トーナメント

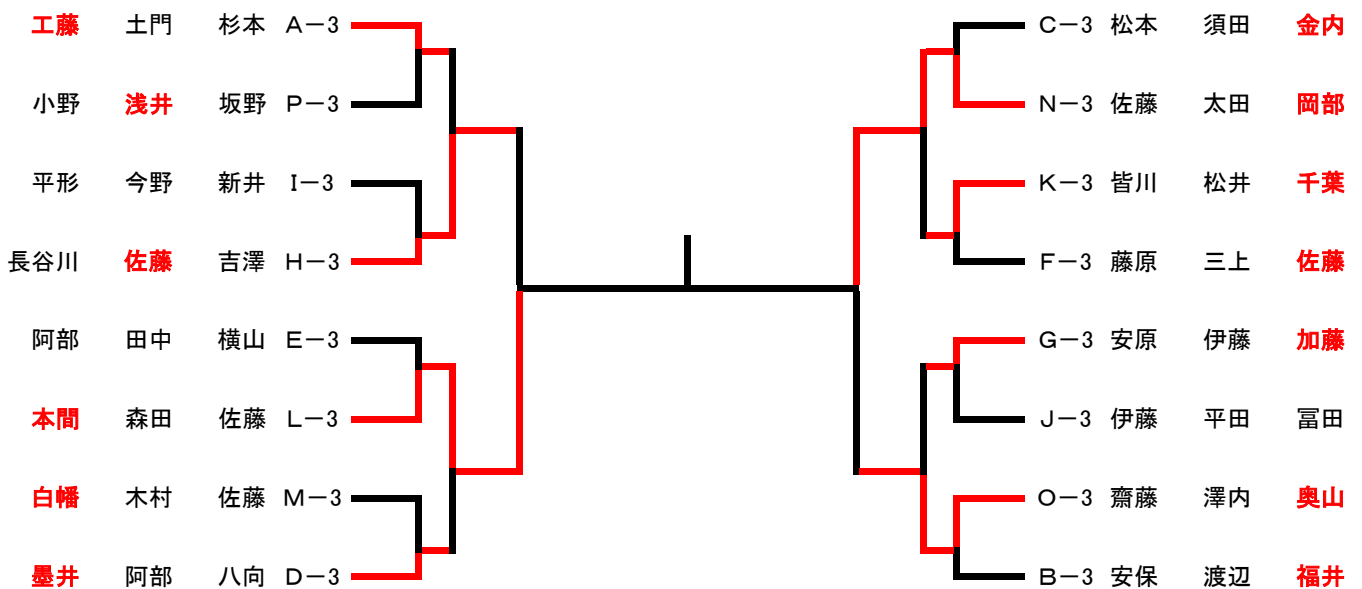

⑦120歳未満 男子ダブルス 1・2位トーナメント

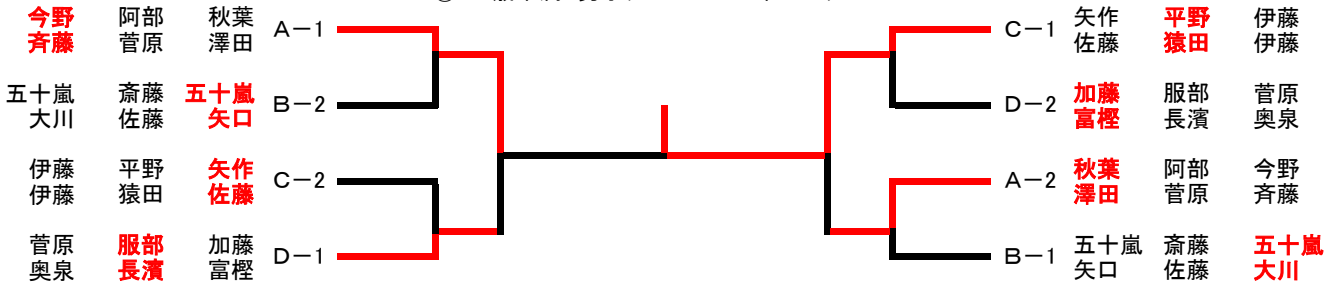

⑦120歳未満 男子ダブルス 3位トーナメント

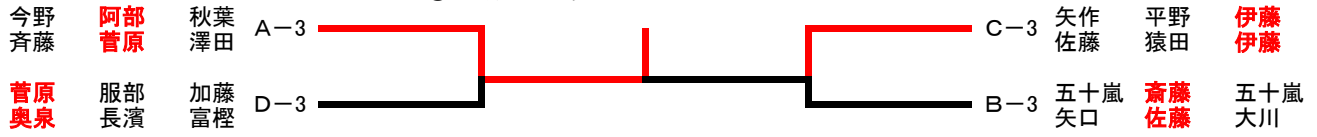

⑨120歳以上 男子ダブルス 1・2位トーナメント

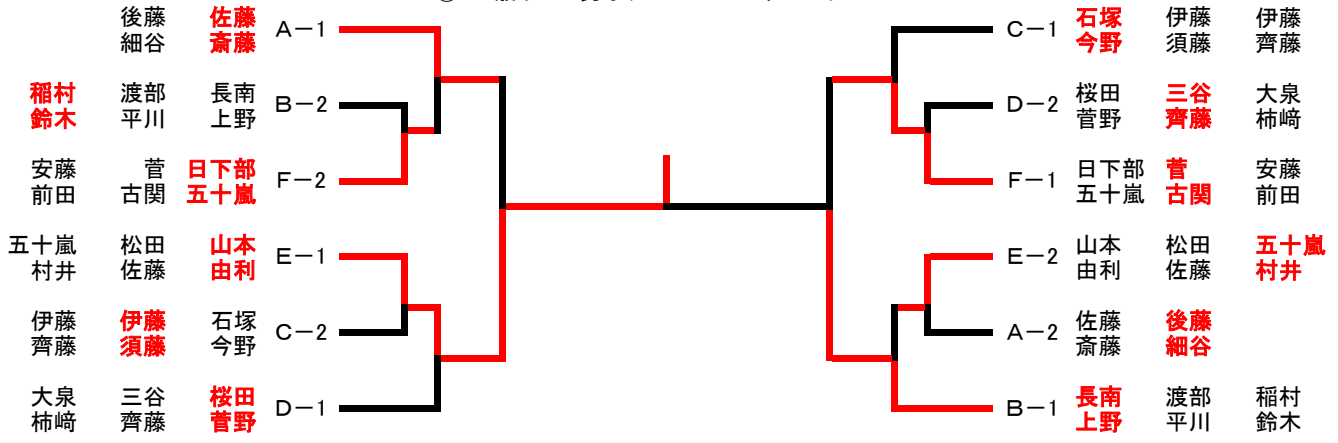

⑨120歳以上 男子ダブルス 3位トーナメント

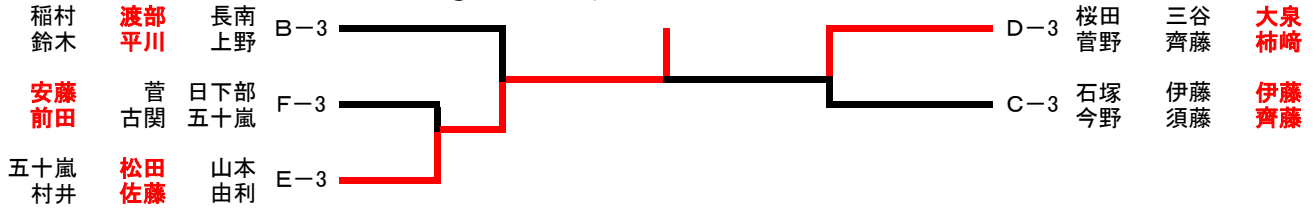

⑩120歳以上 女子ダブルス 1・2位トーナメント

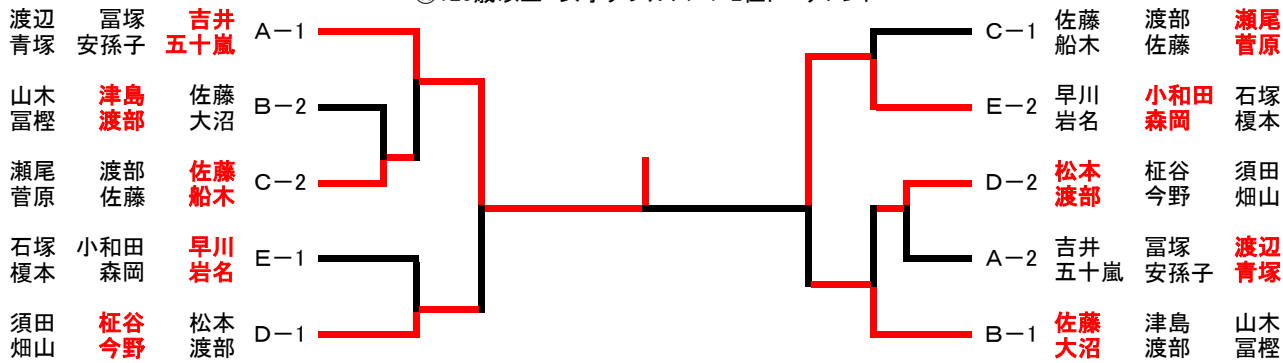

⑩120歳以上 女子ダブルス 3位トーナメント

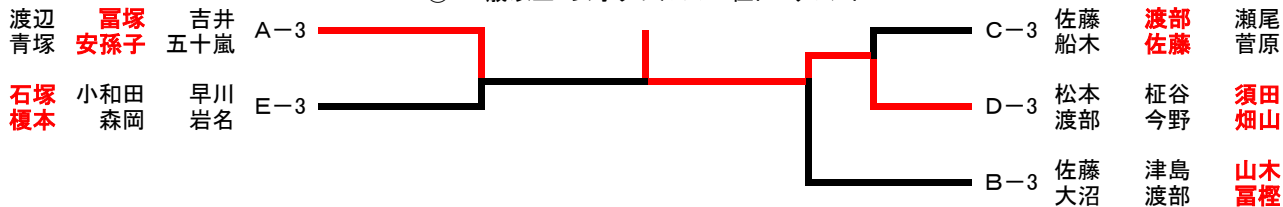

⑪140歳以上 男子ダブルス 1・2位トーナメント

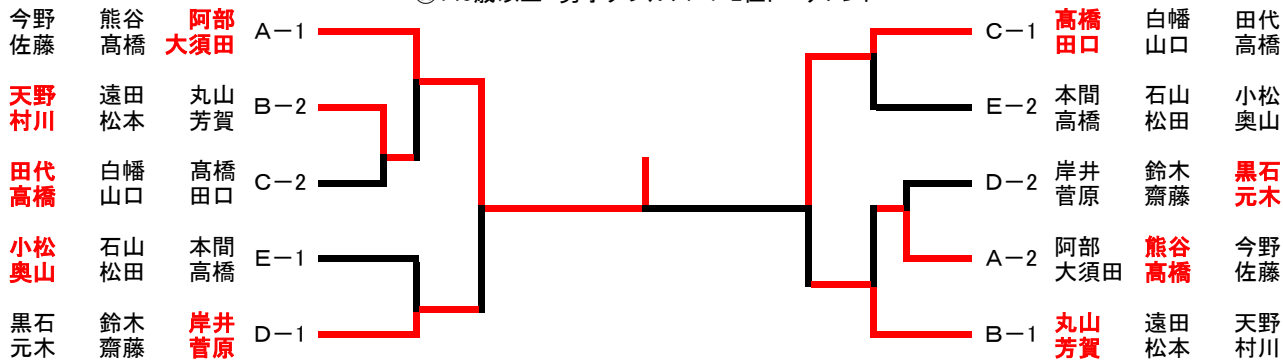

⑪140歳以上 男子ダブルス 3位トーナメント

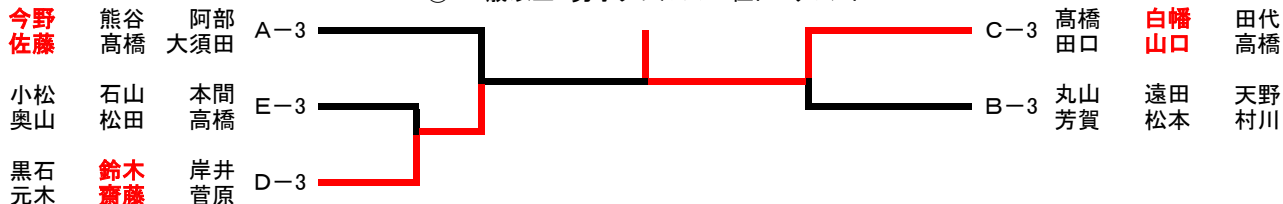



⑫140歳以上 女子ダブルス 1・2位トーナメント

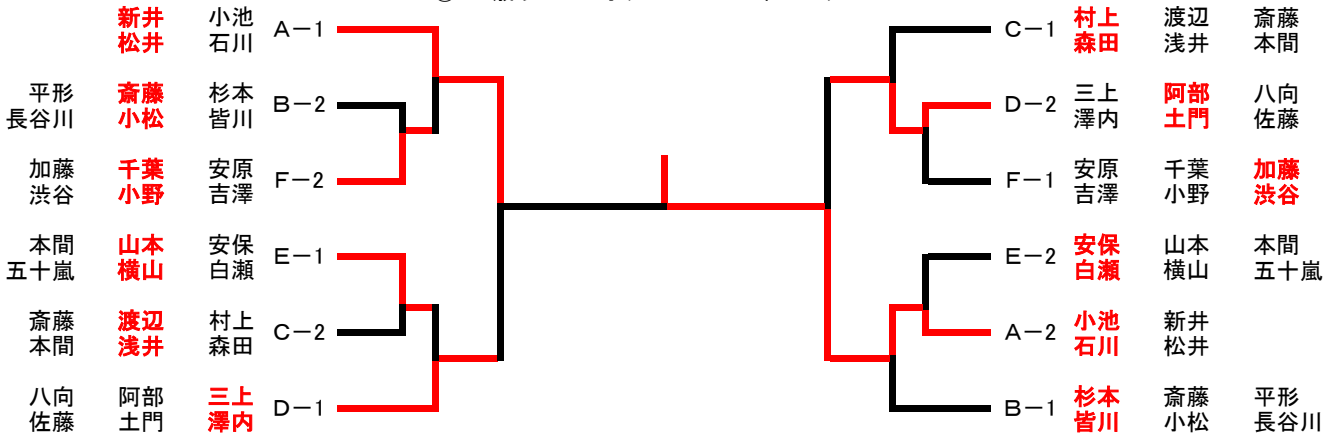

⑫140歳以上 女子ダブルス 3位トーナメント

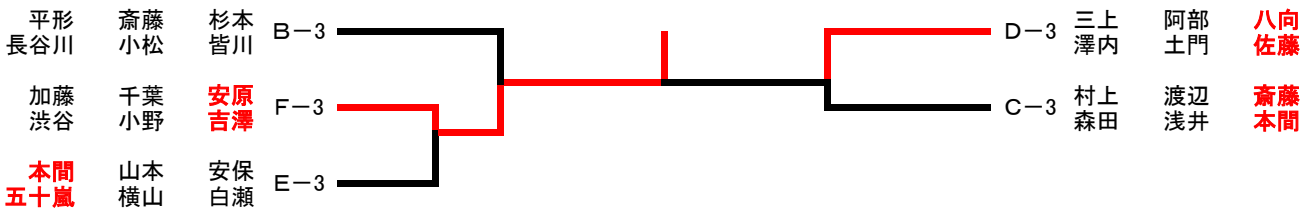

⑬120歳未満 混合ダブルス 1・2位トーナメント

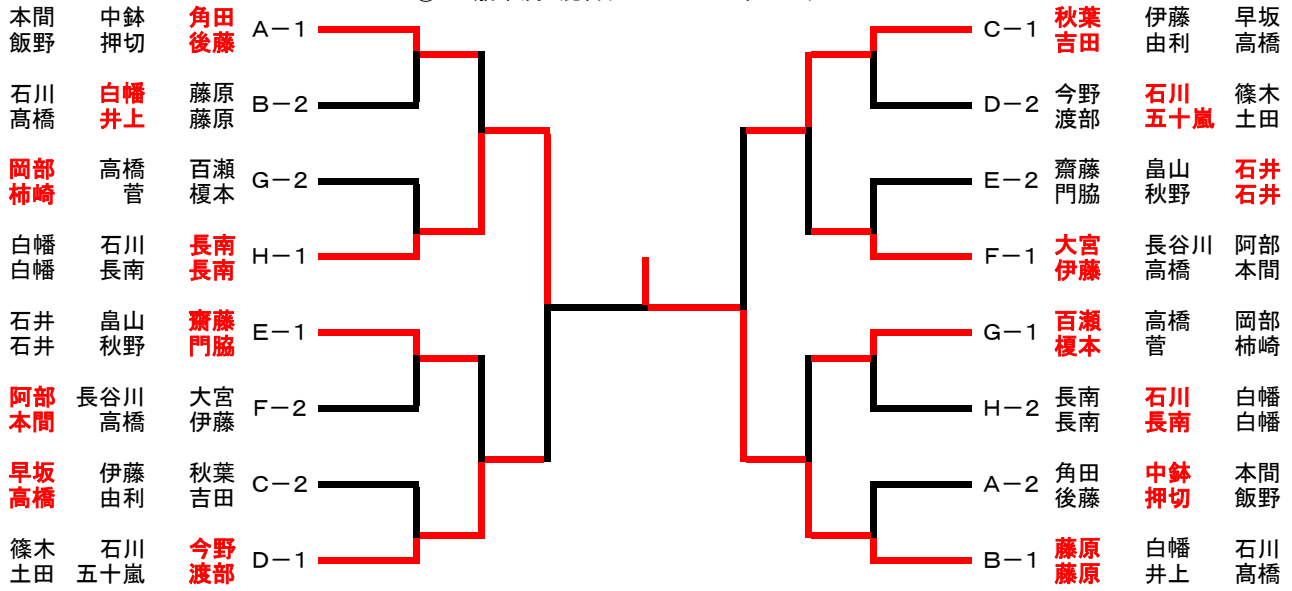

⑬120歳未満 混合ダブルス 3位トーナメント

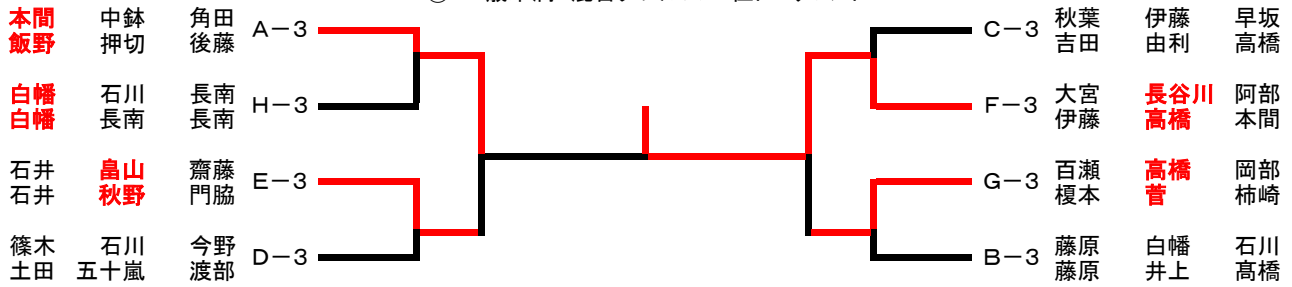

⑭120歳以上 混合ダブルス 1・2位トーナメント

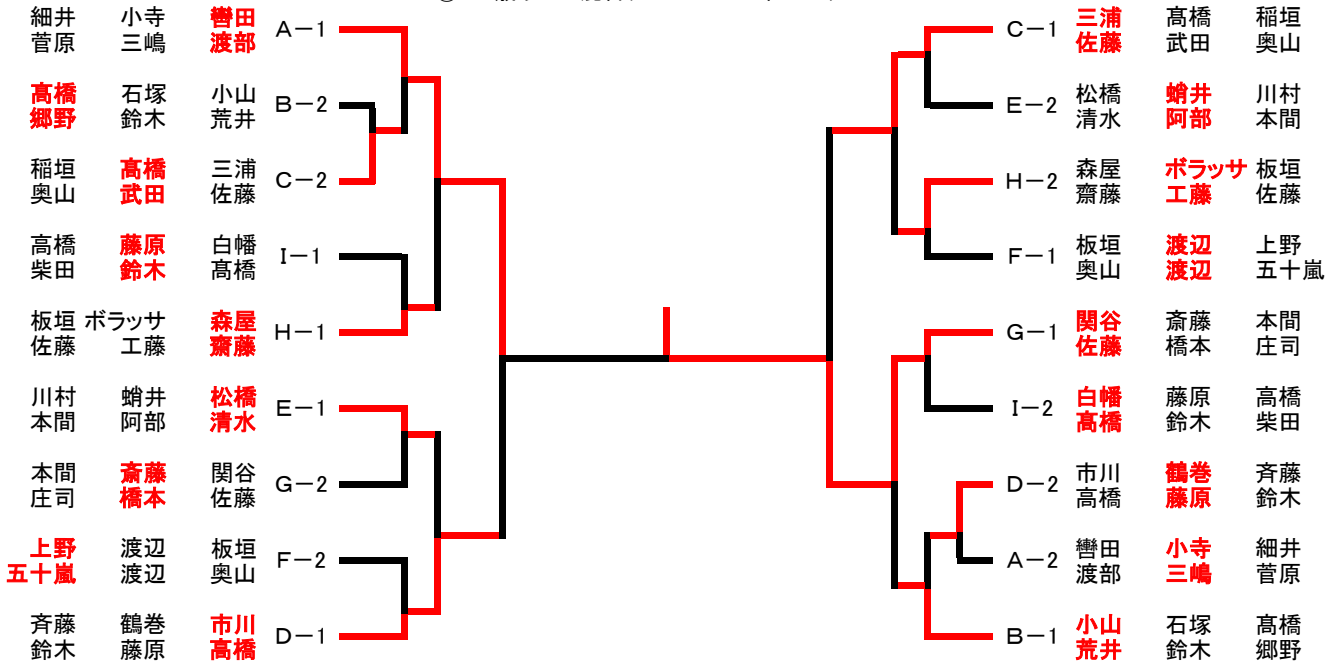

⑭120歳以上 混合ダブルス 3位トーナメント

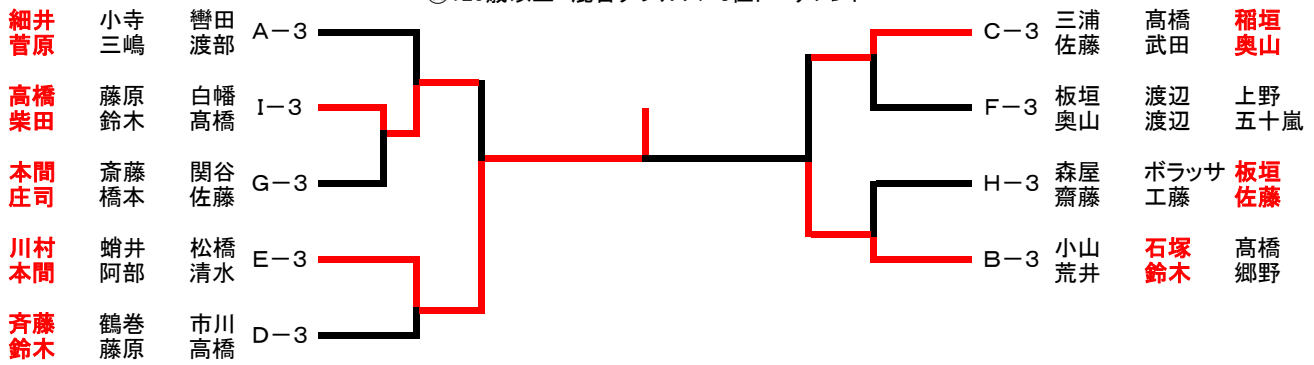

⑮140歳以上 混合ダブルス 1・2位トーナメント

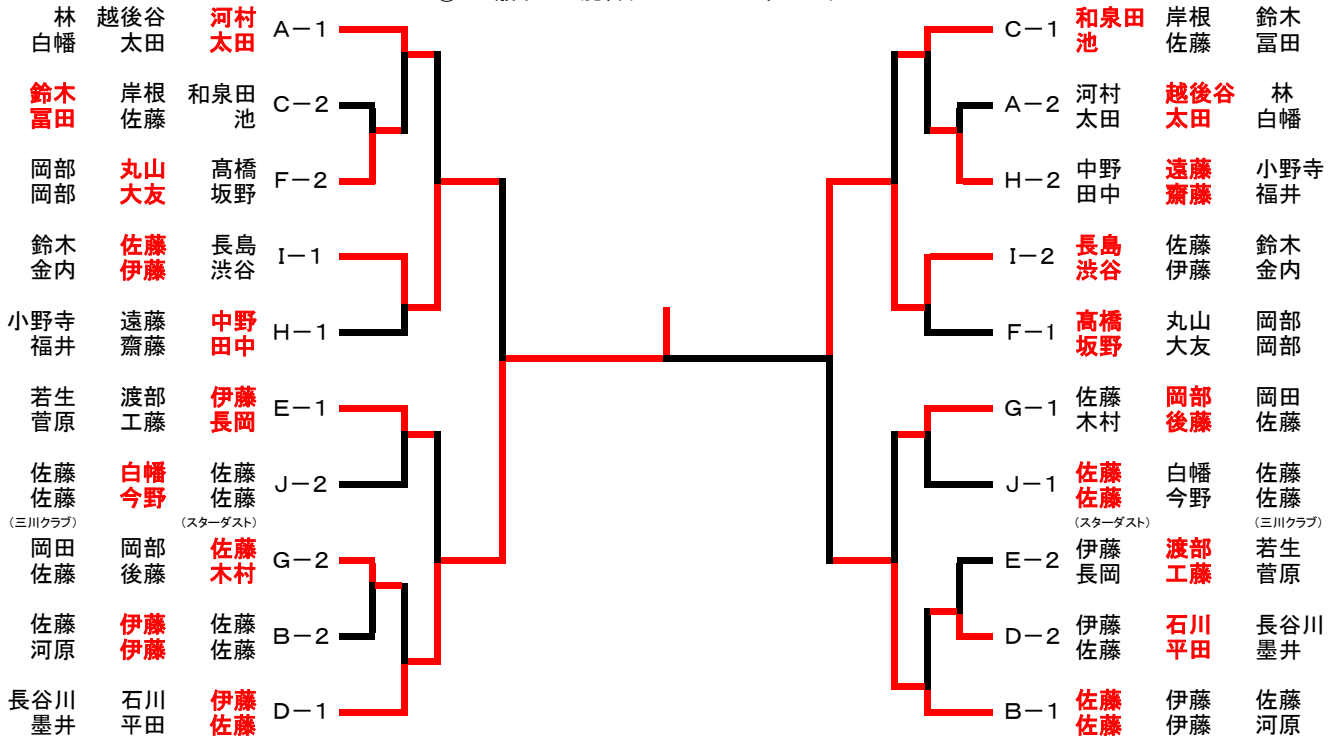

⑮140歳以上 混合ダブルス 3位トーナメント

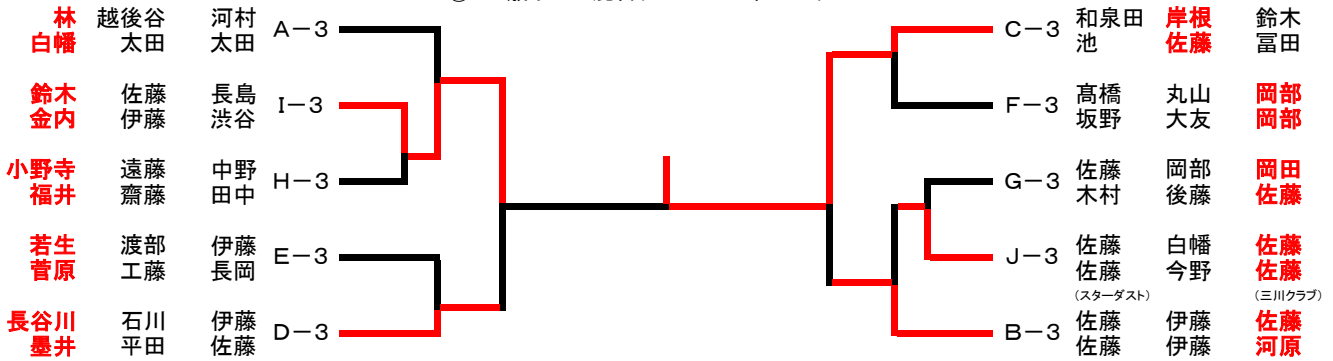

## 第14回 鶴岡オープンラージボール選手権大会 結果

	種目	1位	2位	3位	3位
①	60歳未満男子シングルス	吉野 雅之(つばさクラブ)	藤原 勉(鶴陽クラブ)	今野 保(スカイ倶楽部)	矢作 元気(F・Aクラブ)
②	60歳未満女子シングルス	本間 千恵子(鶴岡TTC)	佐藤 珠希(チーム山形)	門脇 春美(余目クラブ)	渡部 智子(チーム山形)
③	60歳以上男子シングルス	三浦 久和(チーム三浦)	桜田 幸雄(酒田FC)	市川 芳章(スマイル会)	斎藤 弘吉(朝陽クラブ)
④	60歳以上女子シングルス	五十嵐 久美子(あつみクラブ)	大沼 若子(余目クラブ)	高橋 美根子(スマイル会)	村上 ふみ(柊クラブ)
⑤	70歳以上男子シングルス	轡田 崇幸(新潟ドリーム)	伊藤 孝志(スカイ倶楽部)	小山 久雄(山形クラブ)	芳賀 誠(チーム鶴岡)
⑥	70歳以上女子シングルス	皆川 文子(チーム山形)	杉本 久美子(チーム山形)	澤内 恵子(卓趣会)	田中 良子(山形クラブ)

⑦	120歳未満男子ダブルス	平野 岳志(卓研)	今野 保(スカイ倶楽部)	秋葉 修(酒田富士見卓愛会)	服部 智宏(酒田FC)
		猿田 浩希(卓研)	斉藤 友彦(スカイ倶楽部)	澤田 敏規(酒田FC)	長濱 稔(酒田FC)
⑧	120歳未満女子ダブルス	伊藤 元美(酒田FC)	秋山 育子(チーム鶴岡)	小寺 弘子(酒田FC)	菊地 明美(チームセブン)
		真坂 真由美(酒田FC)	渡部なお子(双葉卓球クラブ)	佐藤 里奈(酒田FC)	渋谷 優子(チームセブン)
⑨	120歳以上男子ダブルス	山本 至(スカイ倶楽部)	長南 寛(鶴岡クラブ)	佐藤 公(朝陽クラブ)	菅 真(湯沢卓連)
		由利 英治(スカイ倶楽部)	上野 徹(鶴岡クラブ)	斎藤 弘吉(朝陽クラブ)	古関 信夫(湯沢卓連)
⑩	120歳以上女子ダブルス	吉井 三津枝(鶴岡クラブ)	小和田 純子(スマイル会)	榎谷 真喜子(チーム山形)	佐藤 和子(余目クラブ)
		五十嵐 久美子(あつみクラブ)	森岡 玲子(スマイル会)	今野 久美子(つばさクラブ)	大沼 若子(余目クラブ)
⑪	140歳以上男子ダブルス	阿部 茂(卓趣会)	高橋 正義(西目クラブ)	岸井 宏樹(鶴岡クラブ)	丸山 淳一(チーム鶴岡)
		大須田 正彦(卓趣会)	田口 正弘(西卓会)	菅原 進(チーム鶴岡)	芳賀 誠(チーム鶴岡)
⑫	140歳以上女子ダブルス	小池 弘子(鶴岡クラブ)	新井 陽子(秋田卓球会館)	阿部 周子(酒田FC)	三上 ケイ子(卓趣会)
		石川 和美(鶴岡クラブ)	松井 恵美子(大曲スターマイ)	土門 栄子(酒田FC)	澤内 恵子(卓趣会)
⑬	120歳未満混合ダブルス	藤原 勉(鶴陽クラブ)	長南 卓也(峰栄スポ少)	秋葉 正昭(スマイル会)	今野 正(チーム山形)
		藤原 牧(鶴陽クラブ)	長南 里美(金丸卓球クラブ)	吉田 恵里(スマイル会)	渡部 智子(チーム山形)
⑭	120歳以上混合ダブルス	関谷 知樹(チーム山形)	轡田 崇幸(新潟ドリーム)	三浦 久和(チーム三浦)	市川 芳章(スマイル会)
		佐藤 珠希(チーム山形)	渡部 敏恵(新潟ドリーム)	佐藤 京子(チーム三浦)	高橋 美根子(スマイル会)
⑮	140歳以上混合ダブルス	伊藤 誠二(チーム山形)	長島 修(新潟ドリーム)	佐藤 敬一(天童クラブ)	佐藤 明利(鶴岡クラブ)
		佐藤 孝子(チームAI)	渋谷 登美子(新潟ドリーム)	伊藤 宏江(天童クラブ)	佐藤 美和子(鶴岡クラブ)