

①60歳未満 男子シングルス

Aブロック

①は進行をお願いします。 男子60歳未満 予選リーグ

1-1

コート

NO	氏名	チーム名	1	2	3	勝/負	勝ゲ/負ゲ	順位
①	吉野 雅之	つばさクラブ		2 - 0	—	1 - 0	—	1
2	諏訪 雅一	鶴鳴クラブ	0 - 2		—	0 - 1	—	2
3			—	—		—	—	

Bブロック

①は進行をお願いします。 男子60歳未満 予選リーグ

1-2

コート

NO	氏名	チーム名	1	2	3	勝/負	勝ゲ/負ゲ	順位
①	藤原 勉	鶴鳴クラブ		2 - 0	2 - 0	2 - 0	—	1
2	武田 孝	東根LBC	0 - 2		2 - 0	1 - 1	—	2
3	伊藤 儀	あつみクラブ	0 - 2	0 - 2		0 - 2	—	3

Cブロック

①は進行をお願いします。 男子60歳未満 予選リーグ

1-3

コート

NO	氏名	チーム名	1	2	3	勝/負	勝ゲ/負ゲ	順位
①	今野 保	スカイ倶楽部		2 - 1	1 - 2	1 - 1	—	2
2	伊藤 喜市	鶴岡クラブ	1 - 2		0 - 2	0 - 2	—	3
3	大谷 聡	さくらクラブ	2 - 1	2 - 0		2 - 0	—	1

Dブロック

①は進行をお願いします。 男子60歳未満 予選リーグ

1-4

コート

NO	氏名	チーム名	1	2	3	勝/負	勝ゲ/負ゲ	順位
①	矢作 元気	F・Aクラブ		2 - 0	2 - 0	2 - 0	—	1
2	牧 拓実	遊学クラブ	0 - 2		2 - 1	1 - 1	—	2
3	鈴木 勝	余目クラブ	0 - 2	1 - 2		0 - 2	—	3

Eブロック

①は進行をお願いします。 男子60歳未満 予選リーグ

2-1

コート

NO	氏名	チーム名	1	2	3	勝/負	勝ゲ/負ゲ	順位
①	伊藤 達也	スカイ倶楽部		2 - 0	1 - 2	1 - 1	3 - 2	1
2	伊藤 隆	あつみクラブ	0 - 2		2 - 0	1 - 1	2 - 2	2
3	阿部 哲也	宮野浦	2 - 1	0 - 2		1 - 1	2 - 3	3

①60歳未満 男子シングルス

Fブロック

①は進行をお願いします。 男子60歳未満 予選リーグ

2-2

コート

NO	氏名	チーム名	1	2	3	勝/負	勝ゲ/負ゲ	順位
①	長谷川 徹	ASEジャパン		0 - 2	2 - 0	1 - 1	-	2
2	平野 岳志	環境技研	2 - 0		2 - 0	2 - 0	-	1
3	竹内 和也	金丸クラブ	0 - 2	0 - 2		0 - 2	-	3

Gブロック

①は進行をお願いします。 男子60歳未満 予選リーグ

2-3

コート

NO	氏名	チーム名	1	2	3	勝/負	勝ゲ/負ゲ	順位
①	長南 卓也	金丸クラブ		2 - 0	2 - 0	2 - 0	-	1
2	菅野 正幸	花笠TTC	0 - 2		2 - 1	1 - 1	-	2
3	菅原 紘一	鶴岡第五クラブ	0 - 2	1 - 2		0 - 2	-	3

Hブロック

①は進行をお願いします。 男子60歳未満 予選リーグ

2-4

コート

NO	氏名	チーム名	1	2	3	勝/負	勝ゲ/負ゲ	順位
①	今野 正	チーム山形		1 - 2	2 - 1	1 - 1	-	2
2	加藤 平喜	余目クラブ	2 - 1		2 - 1	2 - 0	-	1
3	石井 博雄	秋田卓球会館	1 - 1	1 - 2		0 - 2	-	3

Iブロック

①は進行をお願いします。 男子60歳未満 予選リーグ

3-1

コート

NO	氏名	チーム名	1	2	3	勝/負	勝ゲ/負ゲ	順位
①	五十嵐 敏也	金丸クラブ		2 - 0	2 - 1	2 - 0	-	1
2	佐藤 篤幸	酒田FC	0 - 2		1 - 2	0 - 2	-	3
3	鏈谷 広伸	双葉卓球クラブ	1 - 2	2 - 1		1 - 1	-	2

Jブロック

①は進行をお願いします。 男子60歳未満 予選リーグ

3-2

コート

NO	氏名	チーム名	1	2	3	勝/負	勝ゲ/負ゲ	順位
①	阿部 浩昭	朝陽クラブ		2 - 0	-	1 - 0	-	1
2	秋山 勝	金丸クラブ	0 - 2		-	0 - 1	-	2
3	金内 賢一	advance	-	-		-	-	キ

①60歳未満 男子シングルス

Kブロック

①は進行をお願いします。 男子60歳未満 予選リーグ

3-3

コート

NO	氏名	チーム名	1	2	3	勝/負	勝ゲ/負ゲ	順位
①	猿田 浩希	環境技研		2 - 0	2 - 0	2 - 0	-	1
2	小島 秀喜	双葉卓球クラブ	0 - 2		0 - 2	0 - 2	-	3
3	大井 淳	三川クラブ	0 - 2	2 - 0		1 - 1	-	2

Lブロック

①は進行をお願いします。 男子60歳未満 予選リーグ

4-1

コート

NO	氏名	チーム名	1	2	3	勝/負	勝ゲ/負ゲ	順位
①	本間 善寛	鶴陽クラブ		2 - 0	2 - 0	2 - 0	-	1
2	高橋 直希	双葉卓球クラブ	0 - 2		1 - 2	0 - 2	-	3
3	福井 秀雄	藤島卓球	0 - 2	2 - 1		1 - 1	-	2

Mブロック

①は進行をお願いします。 男子60歳未満 予選リーグ

4-2

コート

NO	氏名	チーム名	1	2	3	勝/負	勝ゲ/負ゲ	順位
①	長谷川 直紀	ASEジャパン		2 - 0	2 - 0	2 - 0	-	1
2	渡會 努	鶴岡TTC	0 - 2		0 - 2	0 - 2	-	3
3	佐藤 慎悦	双葉卓球クラブ	0 - 2	2 - 0		1 - 1	-	2

Nブロック

①は進行をお願いします。 男子60歳未満 予選リーグ

4-3

コート

NO	氏名	チーム名	1	2	3	勝/負	勝ゲ/負ゲ	順位
①	富樫 哲弥	金丸クラブ		2 - 0	2 - 0	2 - 0	-	1
2	伊藤 友弘	湯沢卓連	0 - 2		2 - 0	1 - 1	-	2
3	佐々木 雅弘	鶴岡第四クラブ	0 - 2	0 - 2		0 - 2	-	3

Oブロック

①は進行をお願いします。 男子60歳未満 予選リーグ

5-1

コート

NO	氏名	チーム名	1	2	3	勝/負	勝ゲ/負ゲ	順位
①	鎚谷 知朗	双葉卓球クラブ		1 - 2	2 - 0	1 - 1	-	2
2	河合 優太	チーム山形	2 - 1		2 - 0	2 - 0	-	1
3	遠藤 一希	鶴岡愛好ラーズ	0 - 2	0 - 2		0 - 2	-	3

①60歳未満 男子シングルス

Pブロック

①は進行をお願いします。 男子60歳未満 予選リーグ

5-2

コート

NO	氏名	チーム名	1	2	3	勝/負	勝ゲ/負ゲ	順位
①	矢口 悟	金丸クラブ		2 - 0	2 - 0	2 - 0	-	1
2	篠木 一治	うご卓さくら	0 - 2		2 - 0	1 - 1	-	2
3	蛸井 明	鶴岡愛好ラージ	0 - 2	0 - 2		0 - 2	-	3

Qブロック

①は進行をお願いします。 男子60歳未満 予選リーグ

5-3

コート

NO	氏名	チーム名	1	2	3	勝/負	勝ゲ/負ゲ	順位
①	秋葉 修	ソレイユ富士見		2 - 0	2 - 0	2 - 0	-	1
2	村井 博之	双葉卓球クラブ	0 - 2		2 - 0	1 - 1	-	2
3	五十嵐 博俊	金丸クラブ	0 - 2	0 - 2		0 - 2	-	3

②60歳未満 女子シングルス

Aブロック

①は進行をお願いします。 女子60歳未満 予選リーグ

6-1

コート

NO	氏名	チーム名	1	2	3	勝/負	勝ゲ/負ゲ	順位
①	本間 千恵子	鶴岡TTC		2 - 0	0 - 2	1 - 1	-	2
2	荒木 美奈子	スマイル会	0 - 2		0 - 2	0 - 2	-	3
3	渡部 なお子	双葉卓球クラブ	2 - 0	2 - 0		2 - 0	-	1

Bブロック

①は進行をお願いします。 女子60歳未満 予選リーグ

6-2

コート

NO	氏名	チーム名	1	2	3	勝/負	勝ゲ/負ゲ	順位
①	佐藤 珠希	チーム山形		2 - 0	2 - 0	2 - 0	-	1
2	飯野 有紀	三川クラブ	0 - 2		2 - 0	1 - 1	-	2
3	小番 百代	湯沢卓連	0 - 2	0 - 2		0 - 2	-	3

Cブロック

①は進行をお願いします。 女子60歳未満 予選リーグ

6-3

コート

NO	氏名	チーム名	1	2	3	勝/負	勝ゲ/負ゲ	順位
①	門脇 春美	余目クラブ		2 - 0	2 - 0	2 - 0	-	1
2	石井 喜久美	秋田卓球会館	0 - 2		0 - 2	0 - 2	-	3
3	奥山 美樹	スマイル会	0 - 2	2 - 0		1 - 1	-	2

Dブロック

①は進行をお願いします。 女子60歳未満 予選リーグ

6-4

コート

NO	氏名	チーム名	1	2	3	勝/負	勝ゲ/負ゲ	順位
①	渡部 智子	チーム山形		2 - 0	2 - 1	2 - 0	-	1
2	佐藤 明子	湯沢卓連	0 - 2		0 - 2	0 - 2	-	3
3	蛸井 祐	TTC	1 - 2	2 - 0		1 - 1	-	2

Eブロック

①は進行をお願いします。 女子60歳未満 予選リーグ

7-1

コート

NO	氏名	チーム名	1	2	3	勝/負	勝ゲ/負ゲ	順位
①	吉田 恵里	スマイル会		2 - 0	2 - 0	2 - 0	-	1
2	本間 さなえ	あつみクラブ	0 - 2		2 - 0	0 - 2	-	3
3	由利 明子	湯沢卓連	0 - 2	2 - 0		1 - 1	-	2

②60歳未満 女子シングルス

Fブロック

①は進行をお願いします。 女子60歳未満 予選リーグ

7-2

コート

NO	氏名	チーム名	1	2	3	勝/負	勝ゲ/負ゲ	順位
①	小寺 弘子	酒田FC	/	2 - 0	1 - 2	1 - 1	-	2
2	福井 寛子	藤島卓球	0 - 2	/	0 - 2	0 - 2	-	3
3	人見 仙江	チーム山形	2 - 1	2 - 0	/	2 - 0	-	1

Gブロック

①は進行をお願いします。 女子60歳未満 予選リーグ

7-3

コート

NO	氏名	チーム名	1	2	3	勝/負	勝ゲ/負ゲ	順位
①	本間 咲子	鶴鳴クラブ	/	2 - 0	2 - 0	2 - 0	-	1
2	栗田 祐子	LOVE@ALL	0 - 2	/	0 - 2	0 - 2	-	3
3	大谷部 よし子	長井ラージ	0 - 2	2 - 0	/	1 - 1	-	2

Hブロック

①は進行をお願いします。 女子60歳未満 予選リーグ

7-4

コート

NO	氏名	チーム名	1	2	3	勝/負	勝ゲ/負ゲ	順位
①	五十嵐 志保	双葉卓球クラブ	/	1 - 2	1 - 2	0 - 2	-	3
2	佐藤 博美	上山ラージ	2 - 1	/	0 - 2	1 - 1	-	2
3	武田 真理	花笠TTC	2 - 1	2 - 0	/	2 - 0	-	1

③60歳以上 男子シングルス

Aブロック

①は進行をお願いします。 男子60歳以上 予選リーグ

8-1

コート

NO	氏名	チーム名	1	2	3	勝/負	勝ゲ/負ゲ	順位
①	桜田 幸雄	酒田FC		2 - 0	-	1 - 0	-	1
2	板垣 千代志	チーム鶴岡	0 - 2		-	0 - 1	-	2
3			-	-		-	-	

Bブロック

①は進行をお願いします。 男子60歳以上 予選リーグ

8-2

コート

NO	氏名	チーム名	1	2	3	勝/負	勝ゲ/負ゲ	順位
①	由利 英治	スカイ倶楽部		2 - 0	2 - 0	2 - 0	-	1
2	武田 健治	明倫	0 - 2		2 - 0	1 - 1	-	2
3	遠田 忠志	酒田みひさわ会	0 - 2	0 - 2		0 - 2	-	3

Cブロック

①は進行をお願いします。 男子60歳以上 予選リーグ

8-3

コート

NO	氏名	チーム名	1	2	3	勝/負	勝ゲ/負ゲ	順位
①	石川 武利	余目クラブ		2 - 0	2 - 0	2 - 0	-	1
2	高橋 信夫	スマイル会	0 - 2		2 - 0	1 - 1	-	2
3	佐藤 波留輝	鶴岡ほかり	0 - 2	0 - 2		0 - 2	-	3

Dブロック

①は進行をお願いします。 男子60歳以上 予選リーグ

8-4

コート

NO	氏名	チーム名	1	2	3	勝/負	勝ゲ/負ゲ	順位
①	五十嵐 慎一	酒田FC		2 - 0	2 - 0	2 - 0	-	1
2	板坂 淳	東根LBC	0 - 2		2 - 0	1 - 1	-	2
3	石塚 昇	鶴岡第四クラブ	0 - 2	0 - 2		0 - 2	-	3

Eブロック

①は進行をお願いします。 男子60歳以上 予選リーグ

9-1

コート

NO	氏名	チーム名	1	2	3	勝/負	勝ゲ/負ゲ	順位
①	菅原 宏矛	朝陽クラブ		2 - 0	2 - 1	2 - 0	-	1
2	鈴木 哲郎	仙台萩クラブ	0 - 2		2 - 0	1 - 1	-	2
3	岡田 政光	城西クラブ	1 - 2	0 - 2		0 - 2	-	3

③60歳以上 男子シングルス

Fブロック

①は進行をお願いします。 男子60歳以上 予選リーグ

9-2

コート

NO	氏名	チーム名	1	2	3	勝/負	勝ゲ/負ゲ	順位
①	千田 佳彦	宮城SPS		2 - 1	2 - 0	2 - 0	-	1
2	畠山 秀美	双葉卓球クラブ	1 - 2		2 - 0	1 - 1	-	2
3	渡部 俊次	鶴岡第六クラブ	0 - 2	0 - 2		0 - 2	-	3

Gブロック

①は進行をお願いします。 男子60歳以上 予選リーグ

9-3

コート

NO	氏名	チーム名	1	2	3	勝/負	勝ゲ/負ゲ	順位
①	板垣 巖	天童クラブ		2 - 0	2 - 0	2 - 0	-	1
2	高橋 和彦	LOVE@ALL	0 - 2		2 - 1	1 - 1	-	2
3	齋藤 隆	双葉卓球クラブ	0 - 2	1 - 2		0 - 2	-	3

Hブロック

①は進行をお願いします。 男子60歳以上 予選リーグ

9-4

コート

NO	氏名	チーム名	1	2	3	勝/負	勝ゲ/負ゲ	順位
①	山本 至	スカイ倶楽部		1 - 2	2 - 0	1 - 1	-	2
2	佐藤 繁和	酒田FC	2 - 1		2 - 0	2 - 0	-	1
3	渡部 源市	鶴岡城北	0 - 2	0 - 2		0 - 2	-	3

Iブロック

①は進行をお願いします。 男子60歳以上 予選リーグ

10-1

コート

NO	氏名	チーム名	1	2	3	勝/負	勝ゲ/負ゲ	順位
①	尾崎 清	卓趣会		2 - 0	-	1 - 0	-	1
2	蛸井 恒祐	鶴岡三暁クラブ	0 - 2		-	0 - 1	-	2
3	柿崎 辰也	天童クラブ	-	-		-	-	キ

Jブロック

①は進行をお願いします。 男子60歳以上 予選リーグ

10-2

コート

NO	氏名	チーム名	1	2	3	勝/負	勝ゲ/負ゲ	順位
①	中山 与志男	新潟ドリーム		0 - 2	2 - 0	1 - 1	-	2
2	酒井 英一	朝暘クラブ	2 - 0		2 - 0	2 - 0	-	1
3	黒石 博	酒田みひさわ会	0 - 2	0 - 2		0 - 2	-	3

③60歳以上 男子シングルス

Kブロック

①は進行をお願いします。 男子60歳以上 予選リーグ

10-3

コート

NO	氏名	チーム名	1	2	3	勝/負	勝ゲ/負ゲ	順位
①	齋藤 茂	東根LBC		2 - 0	-	1 - 0	-	1
2	小林 吉哉	鶴岡三暁クラブ	0 - 2		-	0 - 1	-	2
3	押切 博記	ウイングス庄内	-	-		-	-	キ

Lブロック

①は進行をお願いします。 男子60歳以上 予選リーグ

10-4

コート

NO	氏名	チーム名	1	2	3	勝/負	勝ゲ/負ゲ	順位
①	菅野 正弘	酒田FC		2 - 0	2 - 0	2 - 0	-	1
2	最上 博之	山形クラブ	0 - 2		2 - 0	1 - 1	-	2
3	五十嵐 勉	あつみクラブ	0 - 2	0 - 2		0 - 2	-	3

Mブロック

①は進行をお願いします。 男子60歳以上 予選リーグ

11-1

コート

NO	氏名	チーム名	1	2	3	勝/負	勝ゲ/負ゲ	順位
①	平田 明	仙台萩クラブ		2 - 0	2 - 0	2 - 0	-	1
2	鶴巻 千秋	ウイングス庄内	0 - 2		2 - 0	1 - 1	-	2
3	高山 三雄	新庄クラブ	0 - 2	0 - 2		0 - 2	-	3

Nブロック

①は進行をお願いします。 男子60歳以上 予選リーグ

11-2

コート

NO	氏名	チーム名	1	2	3	勝/負	勝ゲ/負ゲ	順位
①	阿部 良行	山形クラブ		1 - 2	0 - 2	0 - 2	-	3
2	齋藤 覚	東根LBC	2 - 1		0 - 2	1 - 1	-	2
3	上野 徹	鶴岡クラブ	2 - 0	2 - 0		2 - 0	-	1

Oブロック

①は進行をお願いします。 男子60歳以上 予選リーグ

11-3

コート

NO	氏名	チーム名	1	2	3	勝/負	勝ゲ/負ゲ	順位
①	安田 光雄	新潟ドリーム		1 - 2	2 - 1	1 - 1	3 - 3	2
2	柿崎 富雄	チーム鶴岡	2 - 1		0 - 2	1 - 1	2 - 3	3
3	鈴木 洋之	山形クラブ	1 - 2	2 - 0		1 - 1	3 - 2	1

③60歳以上 男子シングルス

Pブロック

①は進行をお願いします。 男子60歳以上 予選リーグ

11-4

コート

NO	氏名	チーム名	1	2	3	勝/負	勝ゲ/負ゲ	順位
①	田中 勝己	宮城SPS		2 - 1	2 - 0	2 - 0	-	1
2	赤塚 嘉知	天童クラブ	1 - 2		2 - 0	1 - 1	-	2
3	菅原 勇一	鶴岡城北	0 - 2	0 - 2		0 - 2	-	3

Qブロック

①は進行をお願いします。 男子60歳以上 予選リーグ

12-1

コート

NO	氏名	チーム名	1	2	3	勝/負	勝ゲ/負ゲ	順位
①	川村 勝雄	ウイングス庄内		2 - 1	2 - 1	2 - 0	-	1
2	斎藤 孝明	鶴岡ほかり	1 - 2		2 - 0	1 - 1	-	2
3	大泉 重義	天童ラージ愛好会	1 - 2	0 - 2		0 - 2	-	3

Rブロック

①は進行をお願いします。 男子60歳以上 予選リーグ

12-2

コート

NO	氏名	チーム名	1	2	3	勝/負	勝ゲ/負ゲ	順位
①	森屋 孝	余目クラブ		2 - 0	2 - 0	2 - 0	-	1
2	後藤 明	ソレイユ富士見	0 - 2		2 - 1	1 - 1	-	2
3	上野 仁蔵	鶴岡愛好ラージ	0 - 2	1 - 2		0 - 2	-	3

Sブロック

①は進行をお願いします。 男子60歳以上 予選リーグ

12-3

コート

NO	氏名	チーム名	1	2	3	勝/負	勝ゲ/負ゲ	順位
①	藤原 善宏	うご卓さくら		2 - 1	2 - 0	2 - 0	-	1
2	松田 文夫	酒田FC	1 - 2		2 - 0	1 - 1	-	2
3	斎藤 等	鶴岡第四クラブ	0 - 2	0 - 2		0 - 2	-	3

Tブロック

①は進行をお願いします。 男子60歳以上 予選リーグ

12-4

コート

NO	氏名	チーム名	1	2	3	勝/負	勝ゲ/負ゲ	順位
①	高橋 一裕	LOVE@ALL		2 - 1	2 - 0	2 - 0	-	1
2	石塚 昭	遊学クラブ	1 - 2		2 - 0	1 - 1	-	2
3	薄木 克至	酒田FC	0 - 2	0 - 2		0 - 2	-	3

④60歳以上 女子シングルス

Aブロック

①は進行をお願いします。 女子60歳以上 予選リーグ

13-1

コート

NO	氏名	チーム名	1	2	3	勝/負	勝ゲ/負ゲ	順位
①	五十嵐 久美子	あつみクラブ		2 - 0	-	1 - 0	-	1
2	畑山 豊美	鶴岡クラブ	0 - 2		-	0 - 1	-	2
3			-	-		-	-	

Bブロック

①は進行をお願いします。 女子60歳以上 予選リーグ

13-2

コート

NO	氏名	チーム名	1	2	3	勝/負	勝ゲ/負ゲ	順位
①	大沼 若子	余目クラブ		2 - 0	-	1 - 0	-	1
2	渡部 恵子	湯沢卓連	0 - 2		-	0 - 1	-	2
3			-	-		-	-	

Cブロック

①は進行をお願いします。 女子60歳以上 予選リーグ

13-3

コート

NO	氏名	チーム名	1	2	3	勝/負	勝ゲ/負ゲ	順位
①	高橋 美根子	スマイル会		2 - 0	2 - 0	2 - 0	-	1
2	津島 ふき子	湯沢卓連	0 - 2		2 - 1	1 - 1	-	2
3	富樫 洋子	鶴岡第五クラブ	0 - 2	1 - 2		0 - 2	-	3

Dブロック

①は進行をお願いします。 女子60歳以上 予選リーグ

13-4

コート

NO	氏名	チーム名	1	2	3	勝/負	勝ゲ/負ゲ	順位
①	村上 ふみ	柊クラブ		2 - 0	2 - 0	2 - 0	-	1
2	太田 清子	酒田若浜	0 - 2		1 - 2	0 - 2	-	2
3	山木 美智子	鶴岡第五クラブ	0 - 2	2 - 1		1 - 1	-	3

Eブロック

①は進行をお願いします。 女子60歳以上 予選リーグ

13-5

コート

NO	氏名	チーム名	1	2	3	勝/負	勝ゲ/負ゲ	順位
①	土井 美枝	ドリーム酒田		2 - 0	2 - 1	2 - 0	-	1
2	阿部 美春	鶴岡三陽クラブ	0 - 2		2 - 0	1 - 1	-	2
3	菅原 美紀	鶴岡第六クラブ	1 - 2	0 - 2		0 - 2	-	3

④60歳以上 女子シングルス

Fブロック

①は進行をお願いします。 女子60歳以上 予選リーグ

14-1

コート

NO	氏名	チーム名	1	2	3	勝/負	勝ゲ/負ゲ	順位
①	渡部 敏恵	新潟ドリーム		2 - 1	2 - 0	2 - 0	-	1
2	武田 智子	天童クラブ	1 - 2		1 - 2	0 - 2	-	3
3	渡辺 よお子	鶴岡ほかり	0 - 2	2 - 1		1 - 1	-	2

Gブロック

①は進行をお願いします。 女子60歳以上 予選リーグ

14-2

コート

NO	氏名	チーム名	1	2	3	勝/負	勝ゲ/負ゲ	順位
①	鈴木 律子	うご卓さくら		2 - 0	2 - 0	2 - 0	-	1
2	小和田 純子	スマイル会	0 - 2		2 - 0	1 - 1	-	2
3	本間 洋子	ウイングス庄内	0 - 2	0 - 2		0 - 2	-	3

Hブロック

①は進行をお願いします。 女子60歳以上 予選リーグ

14-3

コート

NO	氏名	チーム名	1	2	3	勝/負	勝ゲ/負ゲ	順位
①	小林 京子	新潟クラブ		2 - 0	2 - 0	2 - 0	-	1
2	三嶋 美鈴	酒田FC	0 - 2		2 - 0	1 - 1	-	2
3	蛸井 喜美子	鶴岡三暁クラブ	0 - 2	0 - 2		0 - 2	-	3

Iブロック

①は進行をお願いします。 女子60歳以上 予選リーグ

14-4

コート

NO	氏名	チーム名	1	2	3	勝/負	勝ゲ/負ゲ	順位
①	今野 久美子	チーム山形		2 - 0	2 - 0	2 - 0	-	1
2	高橋 京子	酒田若浜	0 - 2		0 - 2	0 - 2	-	3
3	瀬尾 佐枝子	鶴岡クラブ	0 - 2	2 - 0		1 - 1	-	2

Jブロック

①は進行をお願いします。 女子60歳以上 予選リーグ

15-1

コート

NO	氏名	チーム名	1	2	3	勝/負	勝ゲ/負ゲ	順位
①	奥山 真理子	スマイル会		2 - 0	2 - 0	2 - 0	-	1
2	池 恵子	チーム中山	0 - 2		0 - 2	0 - 2	-	3
3	佐藤 まり子	鶴岡城北	0 - 2	2 - 0		1 - 1	-	2

④60歳以上 女子シングルス

Kブロック

①は進行をお願いします。 女子60歳以上 予選リーグ

15-2

コート

NO	氏名	チーム名	1	2	3	勝/負	勝ゲ/負ゲ	順位
①	荒井 悦子	山形クラブ		2 - 0	2 - 0	2 - 0	-	1
2	榎本 昭子	あつみクラブ	0 - 2		2 - 0	1 - 1	-	2
3	佐藤 しず子	鶴岡城北	0 - 2	0 - 2		0 - 2	-	3

Lブロック

①は進行をお願いします。 女子60歳以上 予選リーグ

15-3

コート

NO	氏名	チーム名	1	2	3	勝/負	勝ゲ/負ゲ	順位
①	穂波 恵子	天童クラブ		2 - 1	2 - 0	2 - 0	-	1
2	佐藤 幸子	卓趣会	1 - 2		2 - 0	1 - 1	-	2
3	甚田 治美	鶴岡城北	0 - 2	0 - 2		0 - 2	-	3

Mブロック

①は進行をお願いします。 女子60歳以上 予選リーグ

16-1

コート

NO	氏名	チーム名	1	2	3	勝/負	勝ゲ/負ゲ	順位
①	鈴木 和子	鶴岡第四クラブ		0 - 2	2 - 1	1 - 1	2 - 3	3
2	白瀬 廣子	秋田卓球会館	2 - 0		1 - 2	1 - 1	3 - 2	1
3	井上 直子	明倫	1 - 2	2 - 1		1 - 1	3 - 3	2

Nブロック

①は進行をお願いします。 女子60歳以上 予選リーグ

16-2

コート

NO	氏名	チーム名	1	2	3	勝/負	勝ゲ/負ゲ	順位
①	高橋 由美子	鶴岡三暁クラブ		0 - 2	2 - 1	1 - 1	2 - 3	3
2	渡部 愛子	秋田卓球会館	2 - 0		0 - 2	1 - 1	2 - 2	2
3	柴田 まり子	LOVE@ALL	1 - 2	2 - 0		1 - 1	3 - 2	1

Oブロック

①は進行をお願いします。 女子60歳以上 予選リーグ

16-3

コート

NO	氏名	チーム名	1	2	3	勝/負	勝ゲ/負ゲ	順位
①	藤島 三津子	仙台プレシヤス		-	-	-	-	キ
2	本間 美知子	山北卓球クラブ	-		2 - 0	1 - 0	-	1
3	石塚 よし子	遊学クラブ	-	0 - 2		0 - 1	-	2

④60歳以上 女子シングルス

Pブロック

①は進行をお願いします。 女子60歳以上 予選リーグ

17-1

コート

NO	氏名	チーム名	1	2	3	勝/負	勝ゲ/負ゲ	順位
①	佐藤 市子	秋田卓球会館		1 - 2	-	0 - 1	-	2
2	菅原 千恵	鶴岡クラブ	2 - 1		-	1 - 0	-	1
3	押切 豊美	LOVE@ALL	-	-		-	-	

Qブロック

①は進行をお願いします。 女子60歳以上 予選リーグ

17-2

コート

NO	氏名	チーム名	1	2	3	勝/負	勝ゲ/負ゲ	順位
①	白岩 英子	卓趣会		1 - 2	0 - 2	0 - 2	-	3
2	長岡 道子	山形クラブ	2 - 1		2 - 0	2 - 0	-	1
3	加藤 フジ子	鶴岡第六クラブ	2 - 0	0 - 2		1 - 1	-	2

Rブロック

①は進行をお願いします。 女子60歳以上 予選リーグ

17-3

コート

NO	氏名	チーム名	1	2	3	勝/負	勝ゲ/負ゲ	順位
①	森岡 玲子	スマイル会		1 - 2	2 - 0	1 - 1	-	2
2	田中 良子	新潟ドリーム	2 - 1		2 - 0	2 - 0	-	1
3	五十嵐 年子	鶴岡愛好ラーズ	0 - 2	0 - 2		0 - 2	-	3

⑤ 70歳以上 男子シングルス

Aブロック

①は進行をお願いします。 男子70歳以上 予選リーグ

18-1

コート

NO	氏名	チーム名	1	2	3	勝/負	勝ゲ/負ゲ	順位
①	轡田 崇幸	新潟ドリーム		2 - 0	2 - 0	2 - 0	-	1
2	熊坂 進	仙台クラブ	0 - 2		2 - 1	1 - 1	-	2
3	五十嵐 昇	双葉卓球クラブ	0 - 2	1 - 2		0 - 2	-	3

Bブロック

①は進行をお願いします。 男子70歳以上 予選リーグ

18-2

コート

NO	氏名	チーム名	1	2	3	勝/負	勝ゲ/負ゲ	順位
①	伊藤 孝志	スカイ倶楽部		2 - 0	2 - 0	2 - 0	-	1
2	佐藤 芳樹	三川クラブ	0 - 2		1 - 2	0 - 2	-	3
3	白幡 勇	鶴岡愛好ラージ	0 - 2	2 - 1		1 - 1	-	2

Cブロック

①は進行をお願いします。 男子70歳以上 予選リーグ

18-3

コート

NO	氏名	チーム名	1	2	3	勝/負	勝ゲ/負ゲ	順位
①	小山 久雄	山形クラブ		2 - 0	2 - 0	2 - 0	-	1
2	本間 喜美雄	三川クラブ	0 - 2		2 - 0	1 - 1	-	2
3	五十嵐 忠夫	鶴岡第六クラブ	0 - 2	0 - 2		0 - 2	-	3

Dブロック

①は進行をお願いします。 男子70歳以上 予選リーグ

19-1

コート

NO	氏名	チーム名	1	2	3	勝/負	勝ゲ/負ゲ	順位
①	芳賀 誠	チーム鶴岡		1 - 2	2 - 0	1 - 1	-	2
2	高橋 和久	天童クラブ	2 - 1		2 - 0	2 - 0	-	1
3	小松 淑男	酒田みひさわ会	0 - 2	0 - 2		0 - 2	-	3

Eブロック

①は進行をお願いします。 男子70歳以上 予選リーグ

19-2

コート

NO	氏名	チーム名	1	2	3	勝/負	勝ゲ/負ゲ	順位
①	和泉田 俊一	チーム中山		2 - 0	2 - 0	2 - 0	-	1
2	鈴木 哲雄	上山ラージクラブ	0 - 2		2 - 0	1 - 1	-	2
3	日向 正暢	双葉卓球クラブ	0 - 2	0 - 2		0 - 2	-	3

⑤ 70歳以上 男子シングルス

Fブロック

①は進行をお願いします。 男子70歳以上 予選リーグ

19-3

コート

NO	氏名	チーム名	1	2	3	勝/負	勝ゲ/負ゲ	順位
①	伊藤 誠二	チーム山形	/	2 - 0	2 - 0	2 - 0	-	1
2	高橋 潤一	酒田若浜	0 - 2	/	0 - 2	0 - 2	-	3
3	菅原 進	チーム鶴岡	0 - 2	2 - 0	/	1 - 1	-	2

Gブロック

①は進行をお願いします。 男子70歳以上 予選リーグ

20-1

コート

NO	氏名	チーム名	1	2	3	勝/負	勝ゲ/負ゲ	順位
①	熊谷 民治	天童クラブ	/	2 - 0	2 - 0	2 - 0	-	1
2	佐藤 利勝	酒田FC	0 - 2	/	0 - 2	0 - 2	-	3
3	五十嵐 幸喜	鶴岡第六クラブ	0 - 2	2 - 0	/	1 - 1	-	2

Hブロック

①は進行をお願いします。 男子70歳以上 予選リーグ

20-2

コート

NO	氏名	チーム名	1	2	3	勝/負	勝ゲ/負ゲ	順位
①	丸山 淳一	チーム鶴岡	/	2 - 0	2 - 0	2 - 0	-	1
2	齋藤 茂光	上山ラージクラブ	0 - 2	/	1 - 2	0 - 2	-	3
3	越後谷 征二	酒田若浜	0 - 2	2 - 1	/	1 - 1	-	2

Iブロック

①は進行をお願いします。 男子70歳以上 予選リーグ

20-3

コート

NO	氏名	チーム名	1	2	3	勝/負	勝ゲ/負ゲ	順位
①	大須田 正彦	卓趣会	/	2 - 0	2 - 0	2 - 0	-	1
2	佐藤 敬一	天童クラブ	0 - 2	/	2 - 0	1 - 1	-	2
3	遠藤 遼次	鶴岡第六クラブ	0 - 2	0 - 2	/	0 - 2	-	3

Jブロック

①は進行をお願いします。 男子70歳以上 予選リーグ

21-1

コート

NO	氏名	チーム名	1	2	3	勝/負	勝ゲ/負ゲ	順位
①	長南 寛	鶴岡クラブ	/	2 - 0	-	1 - 0	-	1
2	阿部 茂	卓趣会	0 - 2	/	-	0 - 1	-	2
3	村川 俊一	スマイル会	-	-	/	-	-	キ

⑤ 70歳以上 男子シングルス

Kブロック

①は進行をお願いします。 男子70歳以上 予選リーグ

21-2

コート

NO	氏名	チーム名	1	2	3	勝/負	勝ゲ/負ゲ	順位
①	石川 進一	スカイ倶楽部		1 - 2	1 - 2	0 - 2	-	3
2	小島 洋一	ピンポン倶楽部	2 - 1		2 - 1	2 - 0	-	1
3	長谷川 敬	鶴岡愛好ラージ	2 - 1	1 - 2		1 - 1	-	2

Lブロック

①は進行をお願いします。 男子70歳以上 予選リーグ

21-3

コート

NO	氏名	チーム名	1	2	3	勝/負	勝ゲ/負ゲ	順位
①	高橋 正義	西目クラブ		2 - 0	2 - 0	2 - 0	-	1
2	三谷 幸一	ほかりクラブ	0 - 2		2 - 0	1 - 1	-	2
3	佐藤 好雄	鶴岡城北	0 - 2	0 - 2		0 - 2	-	3

Mブロック

①は進行をお願いします。 男子70歳以上 予選リーグ

22-1

コート

NO	氏名	チーム名	1	2	3	勝/負	勝ゲ/負ゲ	順位
①	天野 正志	チーム山形		2 - 1	-	1 - 0	-	1
2	斎藤 外志範	山北卓球クラブ	1 - 2		-	0 - 1	-	2
3	渡部 健二	鶴岡愛好ラージ	-	-		-	-	キ

Nブロック

①は進行をお願いします。 男子70歳以上 予選リーグ

22-2

コート

NO	氏名	チーム名	1	2	3	勝/負	勝ゲ/負ゲ	順位
①	田口 正弘	西卓会		0 - 2	2 - 0	1 - 1	-	2
2	市川 芳章	スマイル会	2 - 0		2 - 0	2 - 0	-	1
3	若生 直己	鶴岡第五クラブ	0 - 2	0 - 2		0 - 2	-	3

Oブロック

①は進行をお願いします。 男子70歳以上 予選リーグ

22-3

コート

NO	氏名	チーム名	1	2	3	勝/負	勝ゲ/負ゲ	順位
①	高橋 幸蔵	山形クラブ		2 - 0	-	1 - 0	-	1
2	丸山 健治	遊学クラブ	0 - 2		-	0 - 1	-	2
3	鈴木 吉男	鶴岡ほかり	-	-		-	-	キ

⑤ 70歳以上 男子シングルス

Pブロック

①は進行をお願いします。 男子70歳以上 予選リーグ

23-1

コート

NO	氏名	チーム名	1	2	3	勝/負	勝ゲ/負ゲ	順位
①	中野 俊夫	山形クラブ	/	—	1 — 2	0 — 1	—	2
2	志太 治美	リーガル	—	/	—	—	—	キ
3	佐藤 達夫	鶴岡城北	2 — 1	—	/	1 — 0	—	1

Qブロック

①は進行をお願いします。 男子70歳以上 予選リーグ

23-2

コート

NO	氏名	チーム名	1	2	3	勝/負	勝ゲ/負ゲ	順位
①	佐藤 正幸	スカイ倶楽部	/	—	—	—	—	キ
2	伊藤 和夫	酒田FC	—	/	—	—	—	キ
3	大川 忠雄	チーム鶴岡	—	—	/	—	—	1

Rブロック

①は進行をお願いします。 男子70歳以上 予選リーグ

23-3

コート

NO	氏名	チーム名	1	2	3	勝/負	勝ゲ/負ゲ	順位
①	佐藤 公	朝暘クラブ	/	2 — 0	2 — 0	2 — 0	—	1
2	加藤 富美保	にかほラーズ	0 — 2	/	0 — 2	0 — 2	—	3
3	岡部 勉	鶴岡城北	0 — 2	2 — 0	/	1 — 1	—	2

Sブロック

①は進行をお願いします。 男子70歳以上 予選リーグ

24-1

コート

NO	氏名	チーム名	1	2	3	勝/負	勝ゲ/負ゲ	順位
①	石川 鐵治	スカイ倶楽部	/	2 — 0	1 — 2	1 — 1	—	2
2	高橋 新次	天童クラブ	0 — 2	/	0 — 2	0 — 2	—	3
3	鈴木 宏	鶴岡第四クラブ	2 — 1	2 — 0	/	2 — 0	—	1

Tブロック

①は進行をお願いします。 男子70歳以上 予選リーグ

24-2

コート

NO	氏名	チーム名	1	2	3	勝/負	勝ゲ/負ゲ	順位
①	佐藤 伸吾	秋田卓球会館	/	2 — 0	2 — 0	2 — 0	—	1
2	二戸 貢	山形クラブ	0 — 2	/	2 — 1	1 — 1	—	2
3	長岡 道彦	鶴岡第四クラブ	0 — 2	1 — 2	/	0 — 2	—	3

⑥ 70歳以上 女子シングルス

Aブロック

①は進行をお願いします。 女子70歳以上 予選リーグ

25-1

コート

NO	氏名	チーム名	1	2	3	勝/負	勝ゲ/負ゲ	順位
①	皆川 文子	チーム山形	/	2 - 0	2 - 0	2 - 0	-	1
2	奥山 さなえ	ウイングス庄内	0 - 2	/	2 - 0	1 - 1	-	2
3	墨井 公	鶴岡愛好ラージ	-	-	/	-	-	3

Bブロック

①は進行をお願いします。 女子70歳以上 予選リーグ

25-2

コート

NO	氏名	チーム名	1	2	3	勝/負	勝ゲ/負ゲ	順位
①	杉本 久美子	チーム山形	/	2 - 0	2 - 0	2 - 0	-	1
2	佐藤 美津子	三川クラブ	0 - 2	/	2 - 0	1 - 1	-	2
3	加藤 妙子	鶴岡第五クラブ	0 - 2	0 - 2	/	0 - 2	-	3

Cブロック

①は進行をお願いします。 女子70歳以上 予選リーグ

25-3

コート

NO	氏名	チーム名	1	2	3	勝/負	勝ゲ/負ゲ	順位
①	田中 良子	山形クラブ	/	1 - 2	-	0 - 1	-	2
2	齋藤 愛子	鶴岡第六クラブ	2 - 1	/	-	1 - 0	-	1
3	遠藤 敬	遊学クラブ	-	-	/	-	-	キ

Dブロック

①は進行をお願いします。 女子70歳以上 予選リーグ

26-1

コート

NO	氏名	チーム名	1	2	3	勝/負	勝ゲ/負ゲ	順位
①	佐藤 孝子	TISS	/	2 - 0	2 - 0	2 - 0	-	1
2	小野 幸	鶴岡城北	0 - 2	/	0 - 2	0 - 2	-	3
3	土門 栄子	酒田FC	0 - 2	2 - 0	/	1 - 1	-	2

Eブロック

①は進行をお願いします。 女子70歳以上 予選リーグ

26-2

コート

NO	氏名	チーム名	1	2	3	勝/負	勝ゲ/負ゲ	順位
①	安原 静子	卓好クラブ	/	2 - 0	2 - 0	2 - 0	-	1
2	工藤 とも美	鶴岡第四クラブ	0 - 2	/	2 - 1	1 - 1	-	2
3	長谷川 光枝	あつみクラブ	0 - 2	1 - 2	/	0 - 2	-	3

⑥ 70歳以上 女子シングルス

Fブロック

①は進行をお願いします。 女子70歳以上 予選リーグ

26-3

コート

NO	氏名	チーム名	1	2	3	勝/負	勝ゲ/負ゲ	順位
①	藤原 美恵子	ウイングス庄内	/	—	2 — 0	1 — 0	—	1
2	池田 きよ子	牛久SC	—	/	—	—	—	キ
3	白幡 恵美子	鶴岡第四クラブ	0 — 2	—	/	0 — 1	—	2

Gブロック

①は進行をお願いします。 女子70歳以上 予選リーグ

27-1

コート

NO	氏名	チーム名	1	2	3	勝/負	勝ゲ/負ゲ	順位
①	坂野 洋子	山形クラブ	/	2 — 0	2 — 0	2 — 0	—	1
2	佐藤 恵美子	にかほラージ	0 — 2	/	2 — 1	1 — 1	—	2
3	佐藤 京子	城西クラブ	0 — 2	1 — 2	/	0 — 2	—	3

Hブロック

①は進行をお願いします。 女子70歳以上 予選リーグ

27-2

コート

NO	氏名	チーム名	1	2	3	勝/負	勝ゲ/負ゲ	順位
①	伊藤 節子	スカイ倶楽部	/	2 — 0	2 — 0	2 — 0	—	1
2	吉澤 憲子	卓好クラブ	0 — 2	/	1 — 2	0 — 2	—	3
3	阿部 つや子	チーム鶴岡	0 — 2	2 — 1	/	1 — 1	—	2

Iブロック

①は進行をお願いします。 女子70歳以上 予選リーグ

27-3

コート

NO	氏名	チーム名	1	2	3	勝/負	勝ゲ/負ゲ	順位
①	矢作 実恵子	F・Aクラブ	/	2 — 0	2 — 0	2 — 0	—	1
2	森田 淑子	柊クラブ	0 — 2	/	1 — 2	0 — 2	—	3
3	五十嵐 礼子	あつみクラブ	0 — 2	2 — 1	/	1 — 1	—	2

Jブロック

①は進行をお願いします。 女子70歳以上 予選リーグ

28-1

コート

NO	氏名	チーム名	1	2	3	勝/負	勝ゲ/負ゲ	順位
①	渋谷 登美子	新潟ドリーム	/	2 — 0	2 — 0	2 — 0	—	1
2	今野 和子	鶴岡愛好ラージ	0 — 2	/	2 — 1	1 — 1	—	2
3	横井 チヨ	うご卓さくら	0 — 2	1 — 2	/	0 — 2	—	3

⑥ 70歳以上 女子シングルス

Kブロック

①は進行をお願いします。 女子70歳以上 予選リーグ

28-2

コート

NO	氏名	チーム名	1	2	3	勝/負	勝ゲ/負ゲ	順位
①	松本 恵美子	秋田卓球会館		2 - 0	2 - 0	2 - 0	-	1
2	斎藤 洋子	鶴岡クラブ	0 - 2		2 - 0	1 - 1	-	2
3	岡部 よし子	鶴岡城北	0 - 2	0 - 2		0 - 2	-	3

Lブロック

①は進行をお願いします。 女子70歳以上 予選リーグ

28-3

コート

NO	氏名	チーム名	1	2	3	勝/負	勝ゲ/負ゲ	順位
①	若松 和子	仙台クラブ		2 - 0	2 - 1	2 - 0	-	1
2	安保 操子	秋田卓球会館	0 - 2		1 - 2	0 - 2	-	3
3	本間 美智子	チーム鶴岡	1 - 2	2 - 1		1 - 1	-	2

Mブロック

①は進行をお願いします。 女子70歳以上 予選リーグ

29-1

コート

NO	氏名	チーム名	1	2	3	勝/負	勝ゲ/負ゲ	順位
①	伊藤 宏江	天童クラブ		-	2 - 0	1 - 0	-	1
2	伊藤 正子	酒田FC	-		-	-	-	キ
3	小家 紀里	ピンポン倶楽部	0 - 2	-		0 - 1	-	2

Nブロック

①は進行をお願いします。 女子70歳以上 予選リーグ

29-2

コート

NO	氏名	チーム名	1	2	3	勝/負	勝ゲ/負ゲ	順位
①	須田 佐知	鶴岡クラブ		2 - 0	2 - 0	2 - 0	-	1
2	渡辺 京子	酒田みひさわ会	0 - 2		2 - 0	1 - 1	-	2
3	田中 美千子	あつみクラブ	0 - 2	0 - 2		0 - 2	-	3

Oブロック

①は進行をお願いします。 女子70歳以上 予選リーグ

29-3

コート

NO	氏名	チーム名	1	2	3	勝/負	勝ゲ/負ゲ	順位
①	八向 啓子	鶴岡城北		0 - 2	2 - 0	1 - 1	-	2
2	榎本 ひろ子	あつみクラブ	2 - 0		2 - 1	2 - 0	-	1
3	工藤 栄子	にかほラージ	0 - 2	1 - 2		0 - 2	-	3

⑥ 70歳以上 女子シングルス

Pブロック

①は進行をお願いします。 女子70歳以上 予選リーグ

30-1

コート

NO	氏名	チーム名	1	2	3	勝/負	勝ゲ/負ゲ	順位
①	横山 和子	ウイングス庄内	\	0 - 2	2 - 0	1 - 1	-	2
2	三上 ケイ子	卓趣会	2 - 0	\	2 - 0	2 - 0	-	1
3	金内 佳子	鶴岡ほかり	0 - 2	0 - 2	\	0 - 2	-	3

Qブロック

①は進行をお願いします。 女子70歳以上 予選リーグ

30-2

コート

NO	氏名	チーム名	1	2	3	勝/負	勝ゲ/負ゲ	順位
①	阿部 周子	酒田FC	\	2 - 0	2 - 0	2 - 0	-	1
2	榎本 由己子	遊学クラブ	0 - 2	\	2 - 0	1 - 1	-	2
3	青塚 一女	鶴岡ほかり	0 - 2	0 - 2	\	0 - 2	-	3

⑦ 120歳未満 男子ダブルス

Aブロック

①は進行をお願いします。 男子120歳未満 予選リーグ

1-1

コート

NO	氏名	チーム名	1	2	3	勝/負	勝ゲ/負ゲ	順位
①	平野 岳志	環境技研	/	2 - 0	-	1 - 0	-	1
	猿田 浩希	環境技研						
2	阿部 浩昭	朝暘クラブ	0 - 2	/	-	0 - 1	-	2
	菅原 宏矛	朝暘クラブ						
3			-	-	/	-	-	

Bブロック

①は進行をお願いします。 男子120歳未満 予選リーグ

1-2

コート

NO	氏名	チーム名	1	2	3	勝/負	勝ゲ/負ゲ	順位
①	今野 保	スカイ倶楽部	/	2 - 1	2 - 0	2 - 0	-	1
	伊藤 達也	スカイ倶楽部						
2	石川 武利	余目クラブ	1 - 2	/	2 - 0	1 - 1	-	2
	鈴木 勝	余目クラブ						
3	五十嵐 博俊	金丸クラブ	0 - 2	0 - 2	/	0 - 2	-	3
	竹内 和也	金丸クラブ						

Cブロック

①は進行をお願いします。 男子120歳未満 予選リーグ

2-1

コート

NO	氏名	チーム名	1	2	3	勝/負	勝ゲ/負ゲ	順位
①	秋葉 修	ソレイユ富士見	/	2 - 0	2 - 0	2 - 0	-	1
	澤田 敏規	ソレイユ富士見						
2	篠木 一治	うご卓さくら	0 - 2	/	2 - 1	1 - 1	-	2
	藤原 善宏	うご卓さくら						
3	鎚谷 知朗	双葉卓球クラブ	0 - 2	1 - 2	/	0 - 2	-	3
	小島 秀喜	双葉卓球クラブ						

Dブロック

①は進行をお願いします。 男子120歳未満 予選リーグ

2-2

コート

NO	氏名	チーム名	1	2	3	勝/負	勝ゲ/負ゲ	順位
①	五十嵐 敏也	金丸クラブ	/	2 - 1	2 - 0	2 - 0	-	1
	矢口 悟	金丸クラブ						
2	諏訪 雅一	鶴暘クラブ	1 - 2	/	2 - 1	1 - 1	-	2
	大滝 哲也	双葉クラブ						
3	菅原 紘一	鶴岡第五クラブ	0 - 2	1 - 2	/	0 - 2	-	3
	蛸井 明	鶴岡愛好ラージ						

⑦ 120歳未満 男子ダブルス

Eブロック

①は進行をお願いします。 男子120歳未満 予選リーグ

3-1

コート

NO	氏名	チーム名	1	2	3	勝/負	勝ゲ/負ゲ	順位
①	佐藤 篤幸	酒田FC		0 - 2	2 - 1	1 - 1	2 - 3	3
	矢作 元気	FAクラブ						
2	河合 優太	チーム山形	2 - 0		1 - 2	1 - 1	3 - 1	1
	長谷川 直紀	ASEジャパン						
3	牧 拓実	遊学クラブ	1 - 2	2 - 1		1 - 1	3 - 3	2
	石塚 昭	遊学クラブ						

Fブロック

①は進行をお願いします。 男子120歳未満 予選リーグ

3-2

コート

NO	氏名	チーム名	1	2	3	勝/負	勝ゲ/負ゲ	順位
①	富樫 哲弥	金丸卓球クラブ		2 - 0	2 - 0	2 - 0	-	1
	長南 卓也	金丸卓球クラブ						
2	武田 孝	東根LBC	0 - 2		2 - 0	1 - 1	-	2
	板坂 淳	東根LBC						
3	佐藤 慎悦	双葉卓球クラブ	0 - 2	0 - 2		0 - 2	-	3
	高橋 直希	双葉卓球クラブ						

⑧ 120歳未満 女子ダブルス

Aブロック

①は進行をお願いします。

女子120歳未満 リーグ

4・5

コート

NO	氏名	チーム名	1	2	3	4	5	6	勝/負	勝ゲ/負ゲ	順位
①	伊藤 元美	MLC	/	2 - 0	2 - 0	1 - 2	1 - 2	2 - 0	3 - 2	-	2
	真坂 真由美	酒田FC		0 - 2	1 - 2	0 - 2	0 - 2	0 - 2	0 - 5	-	6
2	小寺 弘子	酒田FC	/	2 - 1	0 - 2	0 - 2	0 - 2	0 - 2	1 - 4	-	5
	佐藤 里奈	酒田FC									
3	奥山 美樹	スマイル会	/	2 - 0	2 - 0	0 - 2	2 - 0	2 - 0	5 - 0	-	1
	荒木 美奈子	スマイル会									
4	高橋 美根子	スマイル会	/	2 - 0	2 - 0	0 - 2	0 - 2	0 - 2	3 - 2	-	4
	吉田 恵里	スマイル会									
5	渡部 智子	チーム山形	/	2 - 0	2 - 0	0 - 2	2 - 0	3 - 2	-	-	3
	大谷部 よし子	長井ラージクラブ									
6	今野 久美子	チーム山形	/	2 - 0	2 - 0	0 - 2	2 - 0	3 - 2	-	-	3
	人見 仙江	チーム山形									

⑨ 120歳以上 男子ダブルス

Aブロック

①は進行をお願いします。 男子120歳以上 予選リーグ

6-1

コート

NO	氏名	チーム名	1	2	3	勝/負	勝ゲ/負ゲ	順位
①	山本 至	スカイ倶楽部	/	1 - 2	-	0 - 1	-	2
	由利 英治	スカイ倶楽部						
2	齋藤 覚	東根LBC	2 - 1	/	-	1 - 0	-	1
	齋藤 茂	東根LBC						
3			-	-	/	-	-	

Bブロック

①は進行をお願いします。 男子120歳以上 予選リーグ

6-2

コート

NO	氏名	チーム名	1	2	3	勝/負	勝ゲ/負ゲ	順位
①	長南 寛	鶴岡クラブ	/	-	-	-	-	1
	上野 徹	鶴岡クラブ						
2	柿崎 辰也	天童クラブ	-	/	-	-	-	キ
	大泉 重義	天童ラージ愛好会						
3			-	-	/	-	-	

Cブロック

①は進行をお願いします。 男子120歳以上 予選リーグ

6-3

コート

NO	氏名	チーム名	1	2	3	勝/負	勝ゲ/負ゲ	順位
①	桜田 幸雄	酒田FC	/	0 - 2	2 - 0	1 - 1	-	2
	菅野 正弘	酒田FC						
2	最上 博之	山形クラブ	2 - 0	/	2 - 1	2 - 0	-	1
	赤塚 嘉知	天童クラブ						
3	佐藤 好雄	鶴岡城北	0 - 2	1 - 2	/	0 - 2	-	3
	伊藤 喜市	鶴岡クラブ						

Dブロック

①は進行をお願いします。 男子120歳以上 予選リーグ

7-1

コート

NO	氏名	チーム名	1	2	3	勝/負	勝ゲ/負ゲ	順位
①	尾崎 清志	卓趣会	/	2 - 0	2 - 0	2 - 0	-	1
	平田 明	仙台萩クラブ						
2	菅原 勇一	鶴岡城北	0 - 2	/	1 - 2	0 - 2	-	3
	渡部 源市	鶴岡城北						
3	押切 博記	ウイングス庄内	0 - 2	2 - 1	/	1 - 1	-	2
	川村 勝雄	ウイングス庄内						

⑨ 120歳以上 男子ダブルス

Eブロック

①は進行をお願いします。 男子120歳以上 予選リーグ

7-2

コート

NO	氏名	チーム名	1	2	3	勝/負	勝ゲ/負ゲ	順位
①	日下部 実	酒田FC	/	2 - 0	2 - 0	2 - 0	-	1
	五十嵐 慎一	酒田FC						
2	酒井 英一	朝暘クラブ	0 - 2	/	2 - 0	1 - 1	-	2
	佐藤 公	朝暘クラブ						
3	鈴木 宏	鶴岡第四クラブ	0 - 2	0 - 2	/	0 - 2	-	3
	佐々木 雅弘	鶴岡第四クラブ						

Fブロック

①は進行をお願いします。 男子120歳以上 予選リーグ

8-1

コート

NO	氏名	チーム名	1	2	3	勝/負	勝ゲ/負ゲ	順位
①	鈴木 哲郎	仙台萩クラブ	/	2 - 0	-	1 - 0	-	1
	大谷 聡	さくらクラブ						
2	黒石 博	酒田みひさわ会	0 - 2	/	-	0 - 1	-	2
	遠田 忠志	酒田みひさわ会						
3	村川 俊一	スマイル会	-	-	/	-	-	キ
	高橋 信夫	スマイル会						

Gブロック

①は進行をお願いします。 男子120歳以上 予選リーグ

8-2

コート

NO	氏名	チーム名	1	2	3	勝/負	勝ゲ/負ゲ	順位
①	佐藤 義浩	酒田リバーサル	/	2 - 0	0 - 2	1 - 1	-	2
	小柳 良	酒田FC						
2	五十嵐 昇	双葉卓球クラブ	0 - 2	/	1 - 2	0 - 2	-	3
	畠山 秀美	双葉卓球クラブ						
3	天野 正志	チーム山形	2 - 0	2 - 0	/	2 - 0	-	1
	長谷川 徹	ASEジャパン						

⑩ 120歳以上 女子ダブルス

Aブロック

①は進行をお願いします。 女子120歳以上 予選リーグ

9-1

コート

NO	氏名	チーム名	1	2	3	勝/負	勝ゲ/負ゲ	順位
①	小和田 純子	スマイル会	/	2 - 0	-	1 - 0	-	1
	森岡 玲子	スマイル会						
2	畑山 豊美	鶴岡クラブ	0 - 2	/	-	0 - 1	-	2
	菅原 千恵	鶴岡クラブ						
3			-	-		-	-	

Bブロック

①は進行をお願いします。 女子120歳以上 予選リーグ

9-2

コート

NO	氏名	チーム名	1	2	3	勝/負	勝ゲ/負ゲ	順位
①	佐藤 和子	余目クラブ	/	2 - 0	2 - 0	2 - 0	-	1
	大沼 若子	余目クラブ						
2	土田 ユキ子	うご卓さくら	0 - 2	/	2 - 1	1 - 1	-	2
	鈴木 律子	うご卓さくら						
3	山木 美智子	鶴岡第五クラブ	0 - 2	1 - 2	/	0 - 2	-	3
	富樫 洋子	鶴岡第五クラブ						

Cブロック

①は進行をお願いします。 女子120歳以上 予選リーグ

9-3

コート

NO	氏名	チーム名	1	2	3	勝/負	勝ゲ/負ゲ	順位
①	矢作 実恵子	F・Aクラブ	/	2 - 1	2 - 0	2 - 0	-	1
	土井 美枝	ドリーム酒田						
2	佐藤 孝子	TISS	1 - 2	/	2 - 0	1 - 1	-	2
	小林 京子	新潟クラブ						
3	阿部 美春	鶴岡三暁クラブ	0 - 2	0 - 2	/	0 - 2	-	3
	高橋 由美子	鶴岡三暁クラブ						

Dブロック

①は進行をお願いします。 女子120歳以上 予選リーグ

10-1

コート

NO	氏名	チーム名	1	2	3	勝/負	勝ゲ/負ゲ	順位
①	白岩 英子	卓趣会	/	2 - 0	2 - 1	2 - 0	-	1
	佐藤 幸子	卓趣会						
2	石塚 よし子	遊学クラブ	0 - 2	/	0 - 2	0 - 2	-	3
	榎本 由己子	遊学クラブ						
3	阿部 喜恵子	あつみクラブ	1 - 2	2 - 0	/	1 - 1	-	2
	佐藤 ちせ	あつみクラブ						

Eブロック

①は進行をお願いします。 女子120歳以上 予選リーグ

10-2

コート

NO	氏名	チーム名	1	2	3	勝/負	勝ゲ/負ゲ	順位
①	渡部 恵子	湯沢卓連	/	0 - 2	1 - 2	0 - 2	-	3
	津島 ふき子	湯沢卓連						
2	菅原 美紀	鶴岡第六クラブ	2 - 0	/	2 - 0	2 - 0	-	1
	加藤 フジ子	鶴岡第六クラブ						
3	本間 洋子	ウイングス庄内	2 - 1	0 - 2	/	1 - 1	-	2
	奥山 さなえ	ウイングス庄内						

⑪ 140歳以上 男子ダブルス

Aブロック

①は進行をお願いします。 男子140歳以上 予選リーグ

11-1

コート

NO	氏名	チーム名	1	2	3	勝/負	勝ゲ/負ゲ	順位
①	阿部 茂	卓趣会	/	0 - 2	-	0 - 1	-	2
	大須田 正彦	卓趣会						
2	渡部 繁美	ソレイユ富士見	2 - 0	/	-	1 - 0	-	1
	後藤 明	ソレイユ富士見						
3			-	-		-	-	

Bブロック

①は進行をお願いします。 男子140歳以上 予選リーグ

11-2

コート

NO	氏名	チーム名	1	2	3	勝/負	勝ゲ/負ゲ	順位
①	高橋 正義	西目クラブ	/	1 - 2	2 - 0	1 - 1	-	2
	田口 正弘	西卓会						
2	鈴木 哲雄	上山ラージクラブ	2 - 1	/	2 - 1	2 - 0	-	1
	二戸 貢	山形クラブ						
3	長岡 道彦	鶴岡第四クラブ	0 - 2	1 - 2	/	0 - 2	-	3
	斎藤 等	鶴岡第四クラブ						

Cブロック

①は進行をお願いします。 男子140歳以上 予選リーグ

12-1

コート

NO	氏名	チーム名	1	2	3	勝/負	勝ゲ/負ゲ	順位
①	岸井 宏樹	鶴岡クラブ	/	1 - 2	2 - 0	1 - 1	3 - 2	1
	菅原 進	チーム鶴岡						
2	石川 鐵治	スカイ倶楽部	2 - 1	/	0 - 2	1 - 1	2 - 3	3
	石川 進一	スカイ倶楽部						
3	渡部 俊次	鶴岡第六クラブ	0 - 2	2 - 0	/	1 - 1	2 - 0	2
	五十嵐 幸喜	鶴岡第六クラブ						

Dブロック

①は進行をお願いします。 男子140歳以上 予選リーグ

12-2

コート

NO	氏名	チーム名	1	2	3	勝/負	勝ゲ/負ゲ	順位
①	丸山 淳一	チーム鶴岡	/	2 - 0	2 - 0	2 - 0	-	1
	芳賀 誠	チーム鶴岡						
2	佐藤 利勝	酒田FC	0 - 2	/	2 - 1	1 - 1	-	2
	薄木 克至	酒田FC						
3	遠藤 遼次	鶴岡第六クラブ	0 - 2	1 - 2	/	0 - 2	-	3
	五十嵐 忠夫	鶴岡第六クラブ						

⑫ 140歳以上 女子ダブルス

Aブロック

①は進行をお願いします。 女子140歳以上 予選リーグ

13-1

コート

NO	氏名	チーム名	1	2	3	勝/負	勝ゲ/負ゲ	順位
①	石川 和美	鶴岡クラブ	/	2 - 1	2 - 0	2 - 0	-	1
	小池 弘子	鶴岡クラブ		2 - 0	1 - 1	-	2	
2	安保 操子	秋田卓球会館	1 - 2	/	2 - 0	1 - 1	-	2
	白瀬 廣子	秋田卓球会館	0 - 2		0 - 2	-	3	
3	加藤 妙子	鶴岡第五クラブ	0 - 2	0 - 2	/	0 - 2	-	3
	五十嵐 年子	鶴岡愛好ラーズ						

Bブロック

①は進行をお願いします。 女子140歳以上 予選リーグ

13-2

コート

NO	氏名	チーム名	1	2	3	勝/負	勝ゲ/負ゲ	順位
①	阿部 周子	酒田FC	/	2 - 0	0 - 2	1 - 1	-	2
	土門 栄子	酒田FC		0 - 2	0 - 2	-	3	
2	八向 啓子	鶴岡城北	0 - 2	/	0 - 2	0 - 2	-	3
	小野 幸	鶴岡城北	2 - 0		2 - 0	-	1	
3	安原 静子	卓好クラブ	2 - 0	2 - 0	/	2 - 0	-	1
	吉澤 憲子	卓好クラブ						

Cブロック

①は進行をお願いします。 女子140歳以上 予選リーグ

14-1

コート

NO	氏名	チーム名	1	2	3	勝/負	勝ゲ/負ゲ	順位
①	山本 みつゑ	ウイングス庄内	/	2 - 0	2 - 0	2 - 0	-	1
	横山 和子	ウイングス庄内		0 - 2	2 - 0	1 - 1	-	2
2	三上 ケイ子	卓趣会	0 - 2	/	2 - 0	1 - 1	-	2
	森田 淑子	柊クラブ	0 - 2		0 - 2	-	3	
3	榎本 ひろ子	あつみクラブ	0 - 2	0 - 2	/	0 - 2	-	3
	五十嵐 礼子	あつみクラブ						

Dブロック

①は進行をお願いします。 女子140歳以上 予選リーグ

14-2

コート

NO	氏名	チーム名	1	2	3	勝/負	勝ゲ/負ゲ	順位
①	松本 恵美子	秋田卓球会館	/	2 - 0	2 - 0	2 - 0	-	1
	渡部 愛子	秋田卓球会館		0 - 2	2 - 0	1 - 1	-	2
2	齋藤 愛子	鶴岡第六クラブ	0 - 2	/	2 - 0	1 - 1	-	2
	渋谷 菊井	鶴岡第六クラブ	0 - 2		0 - 2	-	3	
3	本間 喜與志	あつみクラブ	0 - 2	0 - 2	/	0 - 2	-	3
	長谷川 光枝	あつみクラブ						

⑬ 120歳未満 混合ダブルス

Aブロック

①は進行をお願いします。 混合120歳未満 予選リーグ

15-1

コート

NO	氏名	チーム名	1	2	3	勝/負	勝ゲ/負ゲ	順位
①	藤原 勉	鶴陽クラブ	/	2 - 0	-	1 - 0	-	1
	藤原 牧	鶴陽クラブ						
2	佐藤 勝利	湯沢卓連	0 - 2	/	-	0 - 1	-	2
	小番 百代	湯沢卓連						
3			-	-	/	-	-	

Bブロック

①は進行をお願いします。 混合120歳未満 予選リーグ

15-2

コート

NO	氏名	チーム名	1	2	3	勝/負	勝ゲ/負ゲ	順位
①	角田 和茂	ソレイユ富士見	/	2 - 1	2 - 0	2 - 0	-	1
	後藤 百合子	ソレイユ富士見						
2	伊藤 儀	あつみクラブ	1 - 2	/	0 - 2	0 - 2	-	3
	本間 さなえ	あつみクラブ						
3	菅野 正幸	花笠TTC	0 - 2	2 - 0	/	1 - 1	-	2
	武田 真理	花笠TTC						

Cブロック

①は進行をお願いします。 混合120歳未満 予選リーグ

16-1

コート

NO	氏名	チーム名	1	2	3	勝/負	勝ゲ/負ゲ	順位
①	本間 善寛	鶴陽クラブ	/	2 - 0	2 - 0	2 - 0	-	1
	本間 咲子	鶴陽クラブ						
2	石川 大	金丸クラブ	0 - 2	/	2 - 1	1 - 1	-	2
	五十嵐 志保	双葉卓球クラブ						
3	渡部 悟	由利ラージ	0 - 2	1 - 2	/	0 - 2	-	3
	由利 明子	湯沢卓連						

Dブロック

①は進行をお願いします。 混合120歳未満 予選リーグ

16-2

コート

NO	氏名	チーム名	1	2	3	勝/負	勝ゲ/負ゲ	順位
①	今野 正	チーム山形	/	2 - 0	2 - 0	2 - 0	-	1
	佐藤 珠希	チーム山形						
2	田中 清志	たなっしー	0 - 2	/	2 - 0	1 - 1	-	2
	後藤 るり子	たなっしー						
3	岡部 一宏	余目クラブ	0 - 2	0 - 2	/	0 - 2	-	3
	柿崎 妙	余目クラブ						

Eブロック

①は進行をお願いします。 混合120歳未満 予選リーグ

17-1

コート

NO	氏名	チーム名	1	2	3	勝/負	勝ゲ/負ゲ	順位
①	加藤 平喜	余目クラブ	/	2 - 0	2 - 0	2 - 0	-	1
	門脇 春美	余目クラブ						
2	高橋 一裕	LOVE@ALL	0 - 2	/	2 - 1	1 - 1	-	2
	栗田 祐子	LOVE@ALL						
3	佐藤 清	三川クラブ	0 - 2	1 - 2	/	0 - 2	-	3
	飯野 有紀	三川クラブ						

⑬ 120歳未満 混合ダブルス

Fブロック

①は進行をお願いします。 混合120歳未満 予選リーグ

17-2

コート

NO	氏名	チーム名	1	2	3	勝/負	勝ゲ/負ゲ	順位
①	伊藤 友弘	湯沢卓連	/	0 - 2	0 - 2	0 - 2	-	3
	佐藤 亜希子	湯沢卓連						
2	秋山 勝	金丸クラブ	2 - 0	/	2 - 0	2 - 0	-	1
	秋山 育子	チーム鶴岡						
3	福井 秀雄	藤島卓球	2 - 0	0 - 2	/	1 1	-	2
	福井 寛子	藤島卓球						

Gブロック

①は進行をお願いします。 混合120歳未満 予選リーグ

18-1

コート

NO	氏名	チーム名	1	2	3	勝/負	勝ゲ/負ゲ	順位
①	村井 博之	双葉卓球クラブ	/	2 - 1	2 - 0	2 - 0	-	1
	渡部 なお子	双葉卓球クラブ						
2	石井 博雄	秋田卓球会館	1 - 2	/	2 - 0	1 - 1	-	2
	石井 喜久美	秋田卓球会館						
3	白幡 俊	あつみクラブ	0 - 2	0 - 2	/	0 - 2	-	3
	白幡 みき	あつみクラブ						

Hブロック

①は進行をお願いします。 混合120歳未満 予選リーグ

18-2

コート

NO	氏名	チーム名	1	2	3	勝/負	勝ゲ/負ゲ	順位
①	長濱 稔	ソレイユ富士見	/	-	-	-	-	op
	佐藤 奈美	ソレイユ富士見						
2	伊藤 隆	あつみクラブ	-	/	1 - 2	0 - 1	-	2
	榎本 昭子	あつみクラブ						
3	遠藤 一希	鶴岡愛好ラーズ	-	2 - 1	/	1 - 0	-	1
	蛸井 祐	TTC						

⑭ 120歳以上 混合ダブルス

Aブロック

①は進行をお願いします。 混合120歳以上 予選リーグ

19-1

コート

NO	氏名	チーム名	1	2	3	勝/負	勝ゲ/負ゲ	順位
①	轡田 崇幸	新潟ドリーム		2 - 0	2 - 0	2 - 0	-	1
	渡部 敏恵	新潟ドリーム						
2	齋藤 茂光	上山ラージクラブ	0 - 2		1 - 2	0 - 2	-	3
	佐藤 博美	上山ラージクラブ						
3	蛸井 恒祐	鶴岡三暘クラブ	0 - 2	2 - 1		1 - 1	-	2
	蛸井 喜美子	鶴岡三暘クラブ						

Bブロック

①は進行をお願いします。 混合120歳以上 予選リーグ

19-2

コート

NO	氏名	チーム名	1	2	3	勝/負	勝ゲ/負ゲ	順位
①	松橋 勝見	暖衛工業クラブ		-	2 - 0	1 - 0	-	1
	清水 祥子	こまちレディース						
2	斎藤 俊昭	天童クラブ	-		-	-	-	キ
	橋本 恵美	天童クラブ						
3	佐藤 達夫	鶴岡城北	0 - 2	-		0 - 1	-	2
	佐藤 しず子	鶴岡城北						

Cブロック

①は進行をお願いします。 混合120歳以上 予選リーグ

19-3

コート

NO	氏名	チーム名	1	2	3	勝/負	勝ゲ/負ゲ	順位
①	板垣 巖	天童クラブ		2 - 0	2 - 0	2 - 0	-	1
	穂波 恵子	天童クラブ						
2	柿崎 富雄	チーム鶴岡	0 - 2		2 - 1	1 - 1	-	2
	瀬尾 佐枝子	鶴岡クラブ						
3	高橋 潤一	酒田若浜	0 - 2	1 - 2		0 - 2	-	3
	高橋 京子	酒田若浜						

Dブロック

①は進行をお願いします。 混合120歳以上 予選リーグ

20-1

コート

NO	氏名	チーム名	1	2	3	勝/負	勝ゲ/負ゲ	順位
①	森屋 孝	余目クラブ		2 - 0	2 - 0	2 - 0	-	1
	齋藤 富士子	余目クラブ						
2	中山 与志男	新潟ドリーム	0 - 2		2 - 0	1 - 1	-	2
	田中 良子	新潟ドリーム						
3	佐藤 波留輝	鶴岡ほかり	0 - 2	0 - 2		0 - 2	-	3
	渡辺 よお子	鶴岡ほかり						

⑭ 120歳以上 混合ダブルス

Eブロック

①は進行をお願いします。 混合120歳以上 予選リーグ

20-2

コート

NO	氏名	チーム名	1	2	3	勝/負	勝ゲ/負ゲ	順位
①	鈴木 金右エ門	あつみクラブ		2 - 0	2 - 0	2 - 0	-	1
	五十嵐 久美子	あつみクラブ						
2	高橋 新次	天童クラブ	0 - 2		0 - 2	0 - 2	-	3
	安孫子 淳子	チーム山形						
3	板垣 千代志	チーム鶴岡	0 - 2	2 - 0		1 - 1	-	2
	甚田 治美	鶴岡城北						

Fブロック

①は進行をお願いします。 混合120歳以上 予選リーグ

21-1

コート

NO	氏名	チーム名	1	2	3	勝/負	勝ゲ/負ゲ	順位
①	鶴巻 千秋	ウイングス庄内		2 - 0	2 - 0	2 - 0	-	1
	藤原 美恵子	ウイングス庄内						
2	石塚 昇	鶴岡第四クラブ	0 - 2		2 - 0	1 - 1	-	2
	鈴木 和子	鶴岡第四クラブ						
3	本間 徹	あつみクラブ	0 - 2	0 - 2		0 - 2	-	3
	庄司 淳子	あつみクラブ						

Gブロック

①は進行をお願いします。 混合120歳以上 予選リーグ

21-2

コート

NO	氏名	チーム名	1	2	3	勝/負	勝ゲ/負ゲ	順位
①	千田 佳彦	宮城SPS		-	2 - 0	1 - 0	-	1
	村上 ふみ	柊クラブ						
2	高山 三雄	新庄クラブ	-		-	-	-	キ
	押切 豊美	LOVE@ALL						
3	武田 健治	明倫	0 - 2	-		0 - 1	-	2
	井上 直子	明倫						

Hブロック

①は進行をお願いします。 混合120歳以上 予選リーグ

22-1

コート

NO	氏名	チーム名	1	2	3	勝/負	勝ゲ/負ゲ	順位
①	市川 芳章	スマイル会		2 - 0	2 - 0	2 - 0	-	1
	奥山 真理子	スマイル会						
2	安田 光雄	新潟ドリーム	0 - 2		0 - 2	0 - 2	-	3
	渋谷 登美子	新潟ドリーム						
3	細井 斉	遊学クラブ	0 - 2	2 - 0		1 - 1	-	2
	斎藤 洋子	鶴岡クラブ						

⑭ 120歳以上 混合ダブルス

I ブロック

①は進行お願いします。 混合120歳以上 予選リーグ

22-2

コート

NO	氏名	チーム名	1	2	3	勝/負	勝ゲ/負ゲ	順位		
①	田中 勝己	宮城SPS	\	—	—	—	—	op		
	藤島 三津子	仙台プレシヤス		—	—	—	—			
2	佐藤 繁和	酒田FC		—	\	1 — 2	0 — 1	—	2	
	小松 ゆみ子	酒田FC		—		—	—	—		
3	白幡 芳雄	遊学クラブ		—		2 — 1	\	1 — 0	—	1
	加藤 美智子	遊学クラブ		—		—		—	—	

J ブロック

①は進行お願いします。 混合120歳以上 予選リーグ

23-1

コート

NO	氏名	チーム名	1	2	3	勝/負	勝ゲ/負ゲ	順位		
①	本間 賢二	城北スポ少	\	2 — 0	2 — 0	2 — 0	—	1		
	吉井 三津枝	鶴岡クラブ		—	—	—	—			
2	遠藤 喜代治	にかほラーヂ		0 — 2	\	2 — 1	1 — 1	—	2	
	佐藤 恵美子	にかほラーヂ		—		—	—	—		
3	高橋 和彦	LOVE@ALL		0 — 2		1 — 2	\	0 — 2	—	3
	柴田 まり子	LOVE@ALL		—		—		—	—	

K ブロック

①は進行お願いします。 混合120歳以上 予選リーグ

23-2

コート

NO	氏名	チーム名	1	2	3	勝/負	勝ゲ/負ゲ	順位		
①	阿部 良行	山形クラブ	\	1 — 2	2 — 1	1 — 1	3 — 3	2		
	長岡 道子	山形クラブ		—	—	—	—			
2	小寺 隆	酒田FC		2 — 1	\	0 — 2	1 — 1	2 — 3	3	
	三嶋 美鈴	酒田FC		—		—	—	—		
3	斎藤 孝明	鶴岡ほかり		1 — 2		2 — 0	\	1 — 1	3 — 2	1
	佐藤 まり子	鶴岡城北		—		—		—	—	

⑮ 140歳以上 混合ダブルス

Aブロック

①は進行をお願いします。 混合140歳以上 予選リーグ

25-1

コート

NO	氏名	チーム名	1	2	3	勝/負	勝ゲ/負ゲ	順位
①	佐藤 敬一	天童クラブ		2 - 0	2 - 0	2 - 0	-	1
	伊藤 宏江	天童クラブ						
2	中野 俊夫	山形クラブ	0 - 2		2 - 0	1 - 1	-	2
	田中 良子	山形クラブ						
3	日向 正暢	双葉卓球クラブ	0 - 2	0 - 2		0 - 2	-	3
	白幡 恵美子	鶴岡第四クラブ						

Bブロック

①は進行をお願いします。 混合140歳以上 予選リーグ

25-2

コート

NO	氏名	チーム名	1	2	3	勝/負	勝ゲ/負ゲ	順位
①	佐藤 明利	鶴岡クラブ		2 - 0	2 - 0	2 - 0	-	1
	佐藤 美和子	鶴岡クラブ						
2	加藤 富美保	にかほラージ	0 - 2		1 - 2	0 - 2	-	3
	横井 チヨ	うご卓さくら						
3	若生 直己	鶴岡第五クラブ	0 - 2	2 - 1		1 - 1	-	2
	菅原 八重	鶴岡第五クラブ						

Cブロック

①は進行をお願いします。 混合140歳以上 予選リーグ

26-1

コート

NO	氏名	チーム名	1	2	3	勝/負	勝ゲ/負ゲ	順位
①	伊藤 誠二	チーム山形		2 - 0	2 - 0	2 - 0	-	1
	杉本 久美子	チーム山形						
2	越後谷 征二	酒田若浜	0 - 2		2 - 1	1 - 1	-	2
	太田 清子	酒田若浜						
3	三谷 幸一	ほかりクラブ	0 - 2	1 - 2		0 - 2	-	3
	須田 佐知	鶴岡クラブ						

Dブロック

①は進行をお願いします。 混合140歳以上 予選リーグ

26-2

コート

NO	氏名	チーム名	1	2	3	勝/負	勝ゲ/負ゲ	順位
①	和泉田 俊一	チーム中山		2 - 0	2 - 0	2 - 0	-	1
	池 恵子	チーム中山						
2	熊谷 民治	天童クラブ	0 - 2		0 - 2	0 - 2	-	3
	奥山 律子	天童クラブ						
3	長谷川 敬	鶴岡愛好ラージ	0 - 2	2 - 0		1 - 1	-	2
	本間 美智子	チーム鶴岡						

⑮ 140歳以上 混合ダブルス

Eブロック

①は進行をお願いします。 混合140歳以上 予選リーグ

27-1

コート

NO	氏名	チーム名	1	2	3	勝/負	勝ゲ/負ゲ	順位
①	小山 久雄	山形クラブ		2 - 0	2 0	2 - 0	-	1
	荒井 悦子	山形クラブ						
2	佐藤 壽男	にかほラージ	0 - 2		2 - 0	1 - 1	-	2
	工藤 栄子	にかほラージ						
3	大川 忠雄	チーム鶴岡	0 - 2	0 - 2		0 - 2	-	3
	鈴木 和子	鶴岡第四クラブ						

Fブロック

①は進行をお願いします。 混合140歳以上 予選リーグ

27-2

コート

NO	氏名	チーム名	1	2	3	勝/負	勝ゲ/負ゲ	順位
①	高橋 幸蔵	山形クラブ		2 - 1	2 - 0	2 - 0	-	1
	坂野 洋子	山形クラブ						
2	熊坂 進	仙台クラブ	1 - 2		2 - 0	1 - 1	-	2
	若松 和子	仙台クラブ						
3	本間 喜美雄	三川クラブ	0 - 2	0 - 2		0 - 2	-	3
	青塚 一女	鶴岡ほかり						

Gブロック

①は進行をお願いします。 混合140歳以上 予選リーグ

28-1

コート

NO	氏名	チーム名	1	2	3	勝/負	勝ゲ/負ゲ	順位
①	伊藤 孝志	スカイ倶楽部		2 - 0	2 - 0	2 - 0	-	1
	伊藤 節子	スカイ倶楽部						
2	岡部 隆司	酒田若浜	0 - 2		2 - 0	1 - 1	-	2
	後藤 フサ	酒田フォーティクラブ						
3	岡田 政光	城西	0 - 2	0 - 2		0 - 2	-	3
	佐藤 京子	城西						

Hブロック

①は進行をお願いします。 混合140歳以上 予選リーグ

28-2

コート

NO	氏名	チーム名	1	2	3	勝/負	勝ゲ/負ゲ	順位
①	関谷 知樹	チーム山形		2 - 0	2 - 0	2 - 0	-	1
	皆川 文子	チーム山形						
2	小松 淑男	酒田みひさわ会	0 - 2		1 - 2	0 - 2	-	3
	渡辺 京子	酒田みひさわ会						
3	岡部 勉	鶴岡城北	0 - 2	2 - 1		1 - 1	-	2
	岡部 よし子	鶴岡城北						

⑮ 140歳以上 混合ダブルス

I ブロック

①は進行をお願いします。 混合140歳以上 予選リーグ

29-1

コート

NO	氏名	チーム名	1	2	3	勝/負	勝ゲ/負ゲ	順位
①	佐藤 伸吾	秋田卓球会館		-	1 - 2	0 - 1	-	2
	佐藤 市子	秋田卓球会館						
2	伊藤 和夫	酒田FC	-		-	-	-	キ
	伊藤 正子	酒田FC						
3	上野 仁蔵	鶴岡愛好ラージ	2 - 1	-		-	-	1
	墨井 公	鶴岡愛好ラージ						

J ブロック

①は進行をお願いします。 混合140歳以上 予選リーグ

29-2

コート

NO	氏名	チーム名	1	2	3	勝/負	勝ゲ/負ゲ	順位
①	高橋 和久	天童クラブ		2 - 0	2 - 0	2 - 0	-	1
	武田 智子	天童クラブ						
2	丸山 健治	遊学クラブ	0 - 2		2 - 0	1 - 1	-	2
	大友 あさ	遊学クラブ						
3	小島 洋一	ピンポン倶楽部	0 - 2	0 - 2		0 - 2	-	3
	小家 紀里	ピンポン倶楽部						

K ブロック

①は進行をお願いします。 混合140歳以上 予選リーグ

30-1

コート

NO	氏名	チーム名	1	2	3	勝/負	勝ゲ/負ゲ	順位
①	斎藤 外志範	山北卓球クラブ		0 - 2	2 - 0	1 - 1	-	2
	本間 美知子	山北卓球クラブ						
2	今野 正二	酒田FC	2 - 0		2 - 0	2 - 0	-	1
	齋藤 末子	酒田FC						
3	鈴木 吉男	鶴岡ほかり	0 - 2	0 - 2		0 - 2	-	3
	金内 佳子	鶴岡ほかり						

L ブロック

①は進行をお願いします。 混合140歳以上 予選リーグ

30-2

コート

NO	氏名	チーム名	1	2	3	勝/負	勝ゲ/負ゲ	順位
①	志太 治美	リーガル		-	-	-	-	キ
	池田 きよ子	牛久SC						
2	佐藤 正幸	スカイ倶楽部	-		-	-	-	キ
	木村 恵子	スカイ倶楽部						
3	白幡 勇	鶴岡愛好ラージ	-	-		-	-	1
	今野 和子	鶴岡愛好ラージ						

②60歳未満 女子シングルス 1・2位トーナメント

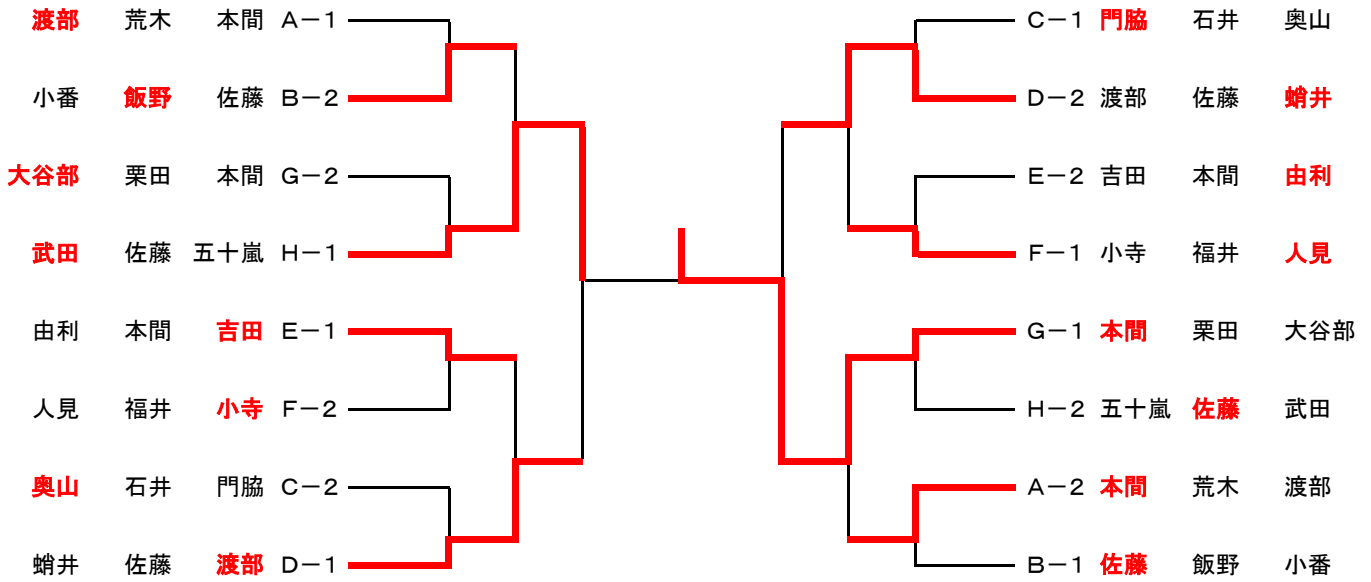

②60歳未満 女子シングルス 3位トーナメント

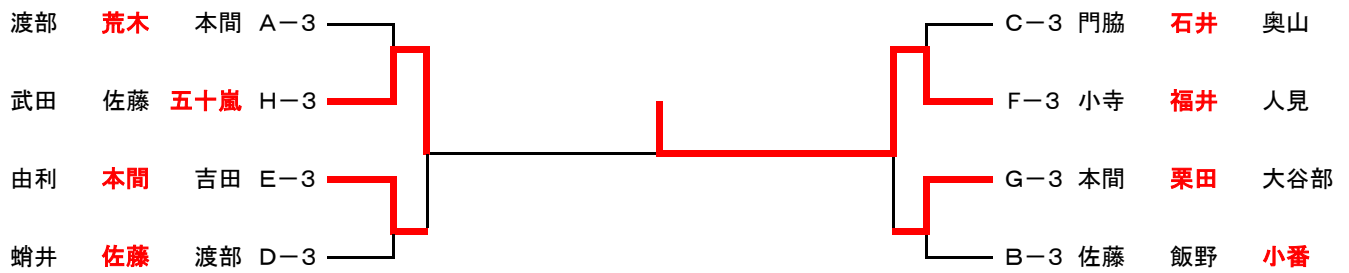

③60歳以上 男子シングルス 1・2位トーナメント

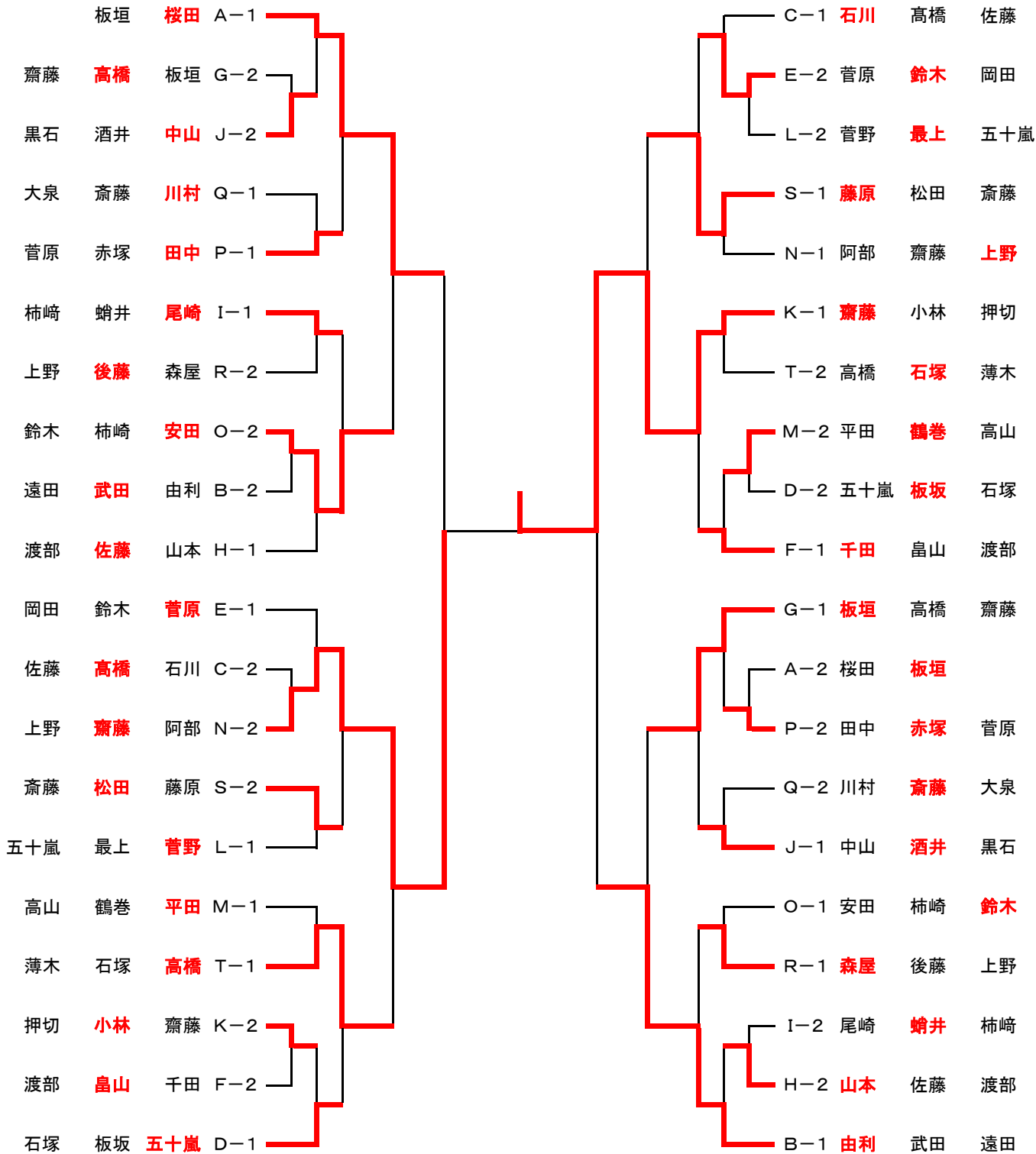

③60歳以上 男子シングルス 3位トーナメント

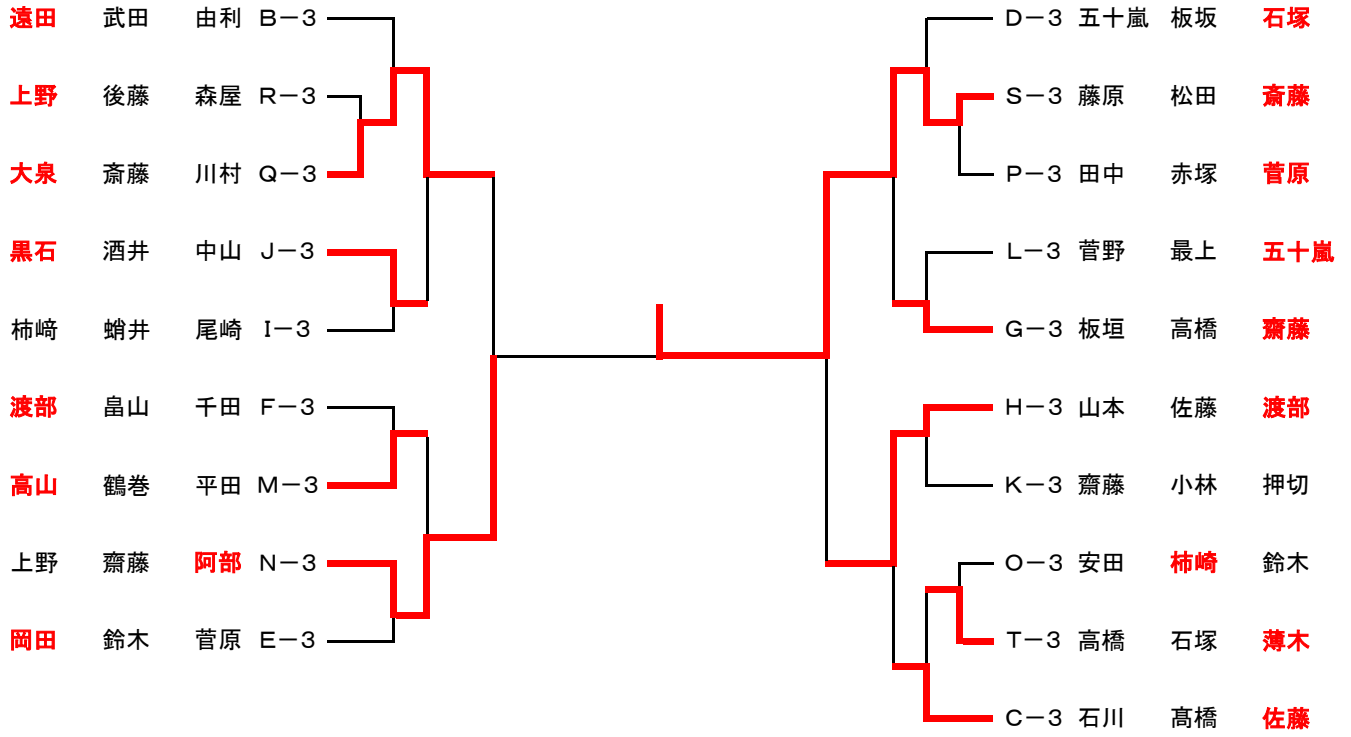

④60歳以上 女子シングルス 1・2位トーナメント

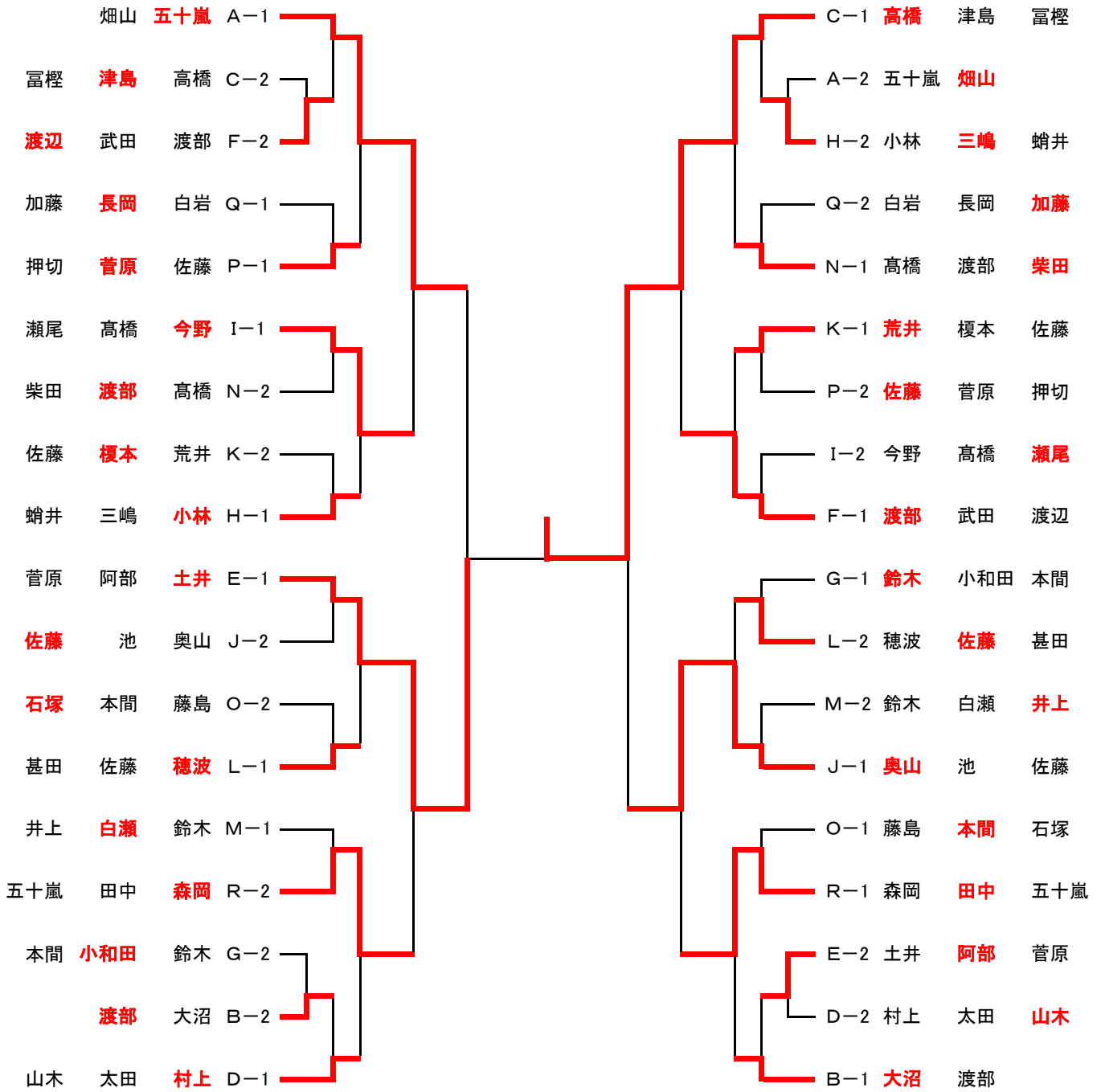

④60歳以上 女子シングルス 3位トーナメント

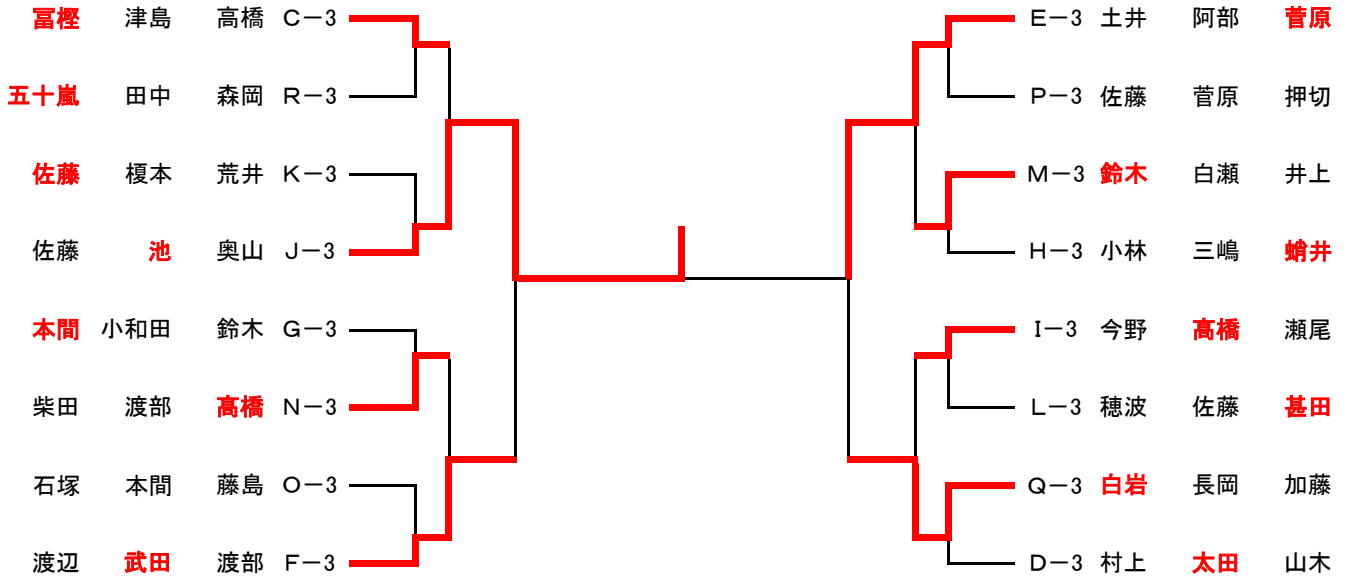

⑤70歳以上 男子シングルス 1・2位トーナメント

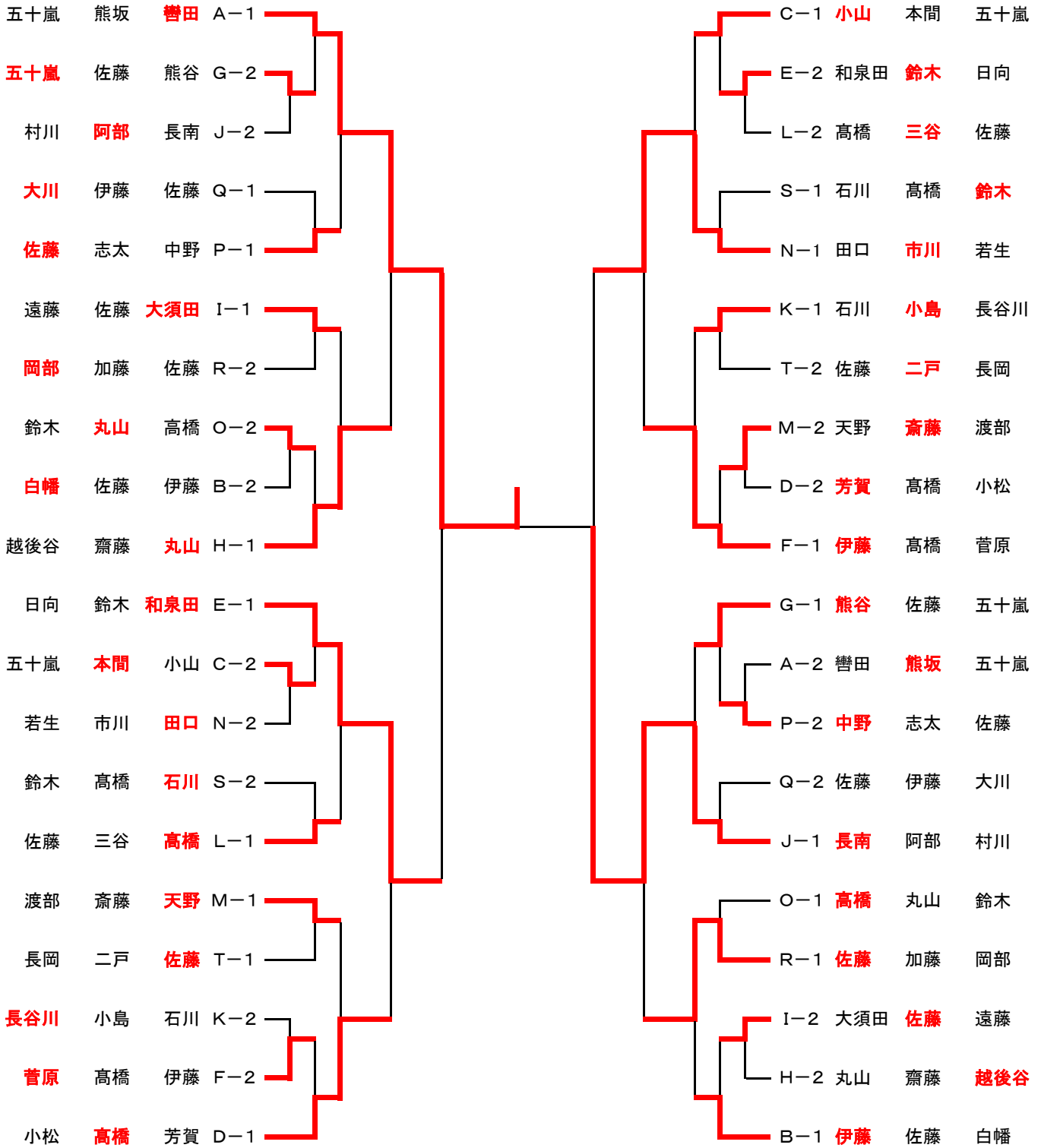

⑤70歳以上 男子シングルス 3位トーナメント

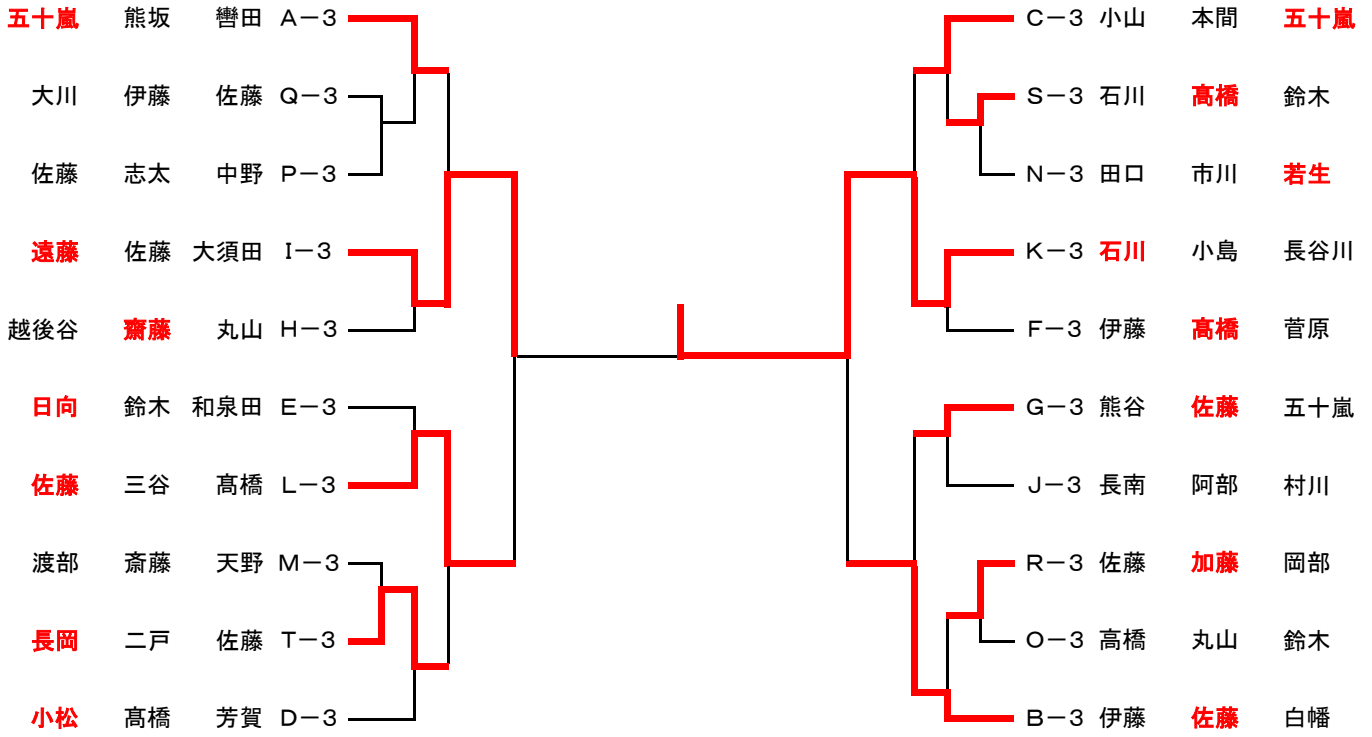

⑥70歳以上 女子シングルス 1・2位トーナメント

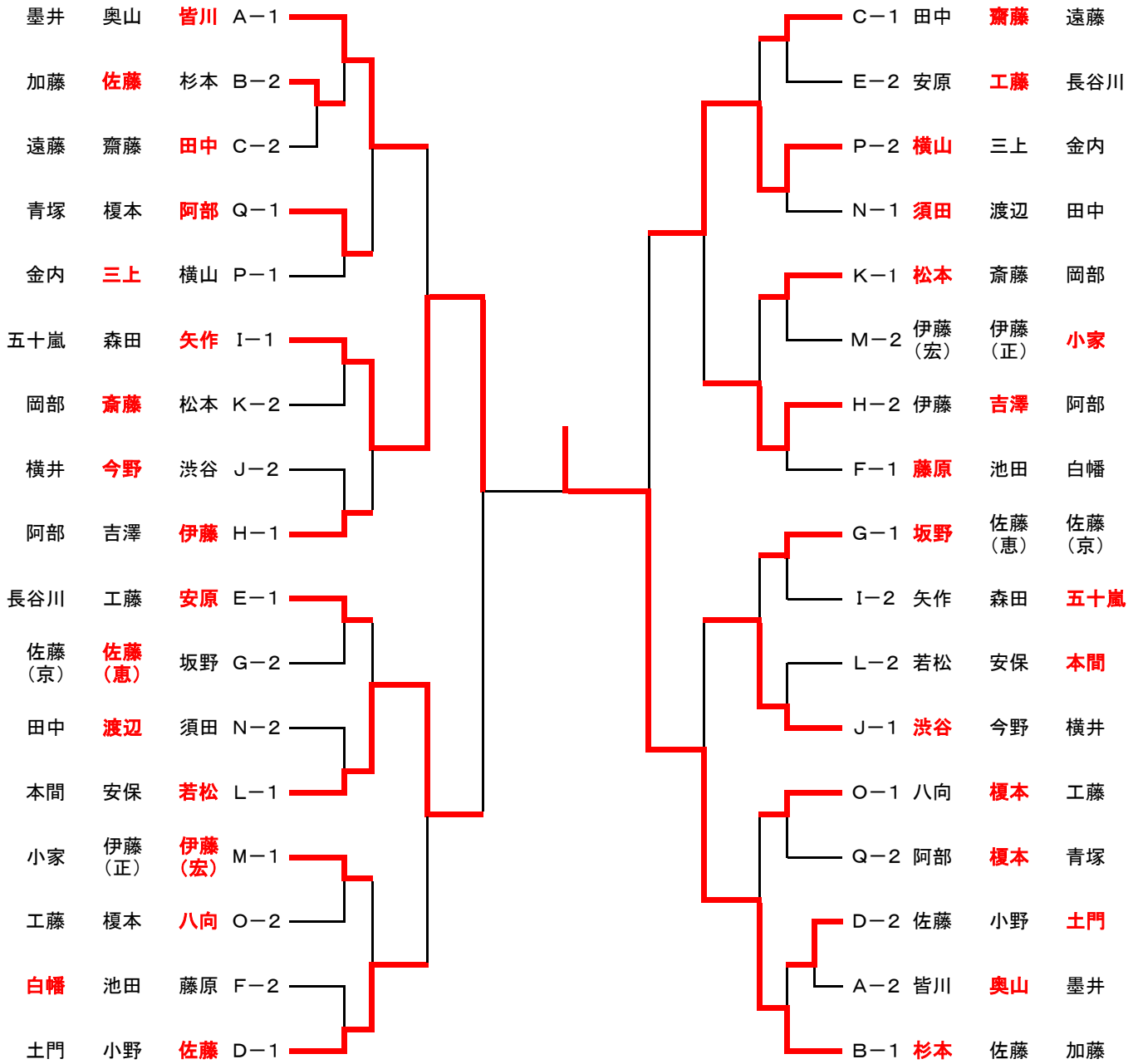

⑥70歳以上 女子シングルス 3位トーナメント

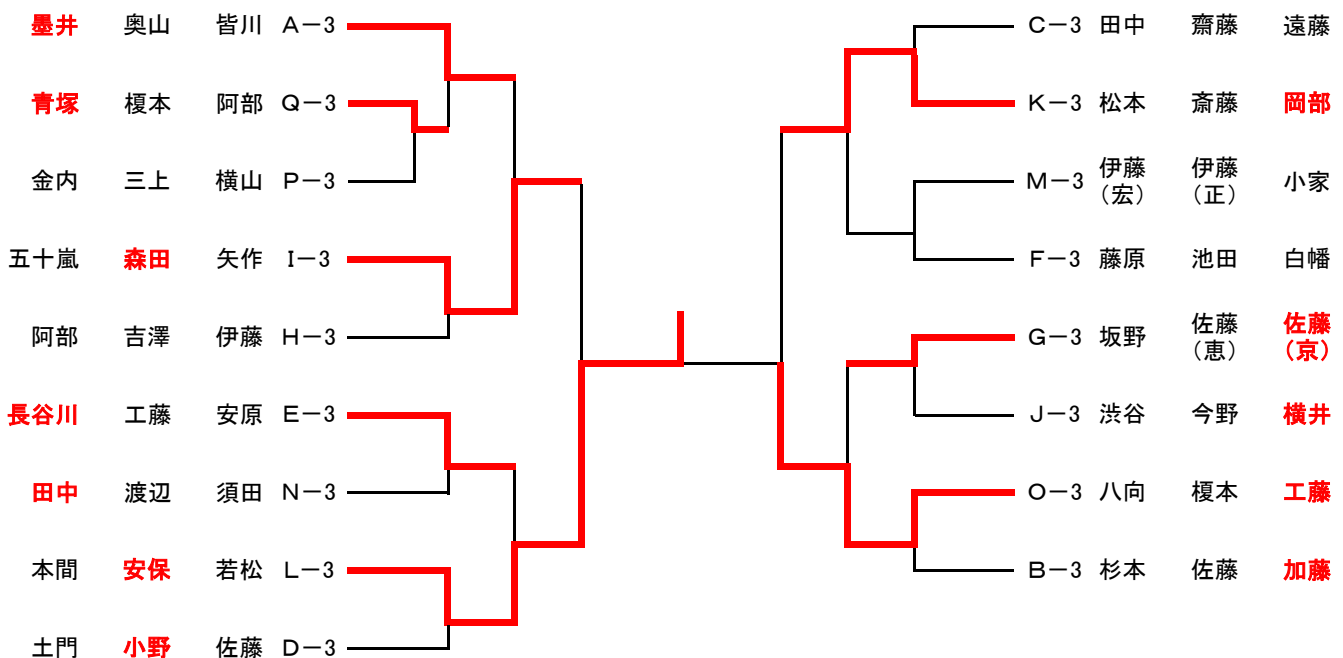

⑦120歳未満 男子ダブルス 1・2位トーナメント

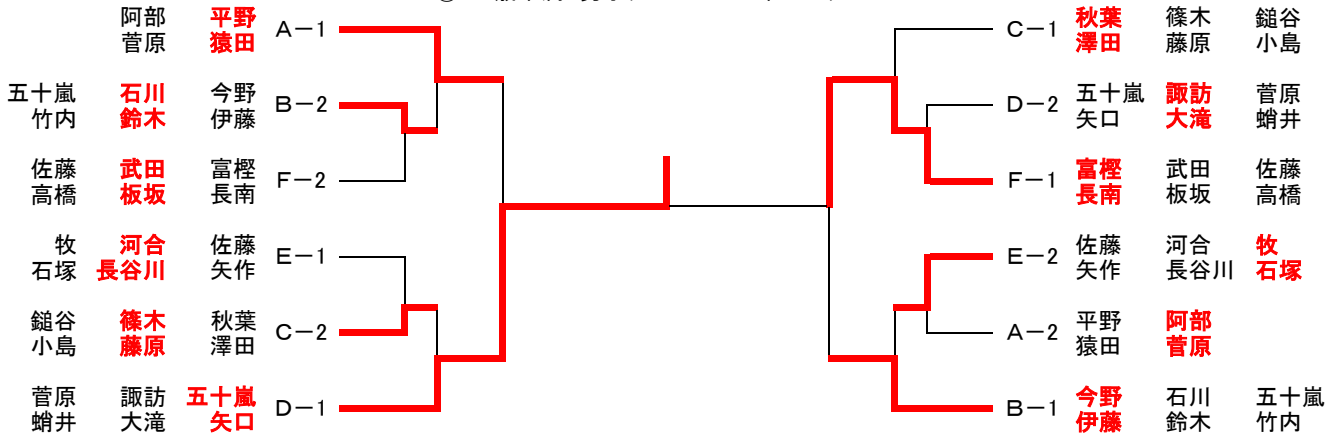

⑦120歳未満 男子ダブルス 3位トーナメント

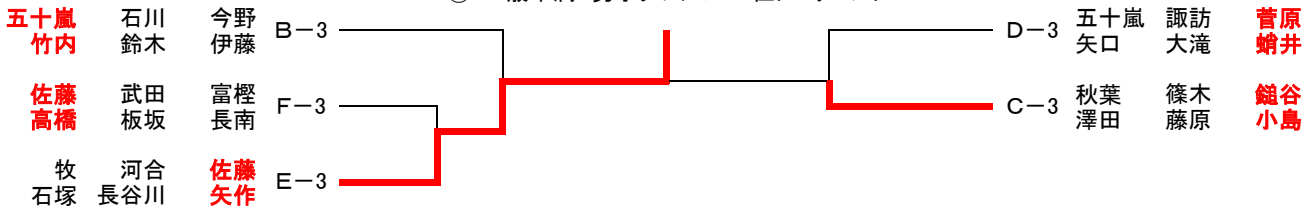

⑨120歳以上 男子ダブルス 1・2位トーナメント

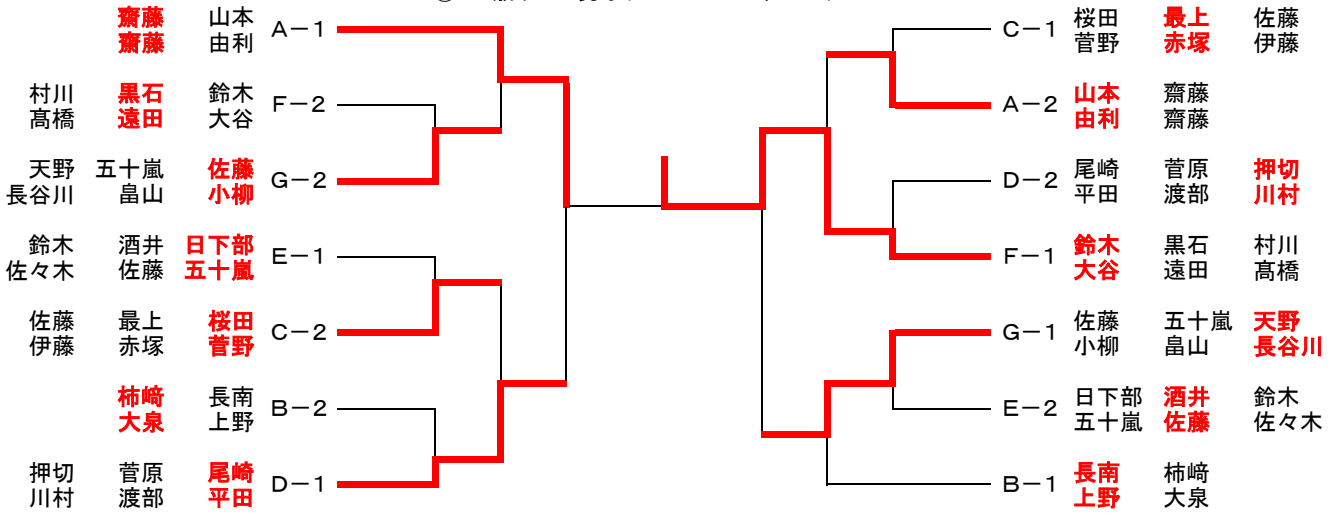

⑨120歳以上 男子ダブルス 3位トーナメント

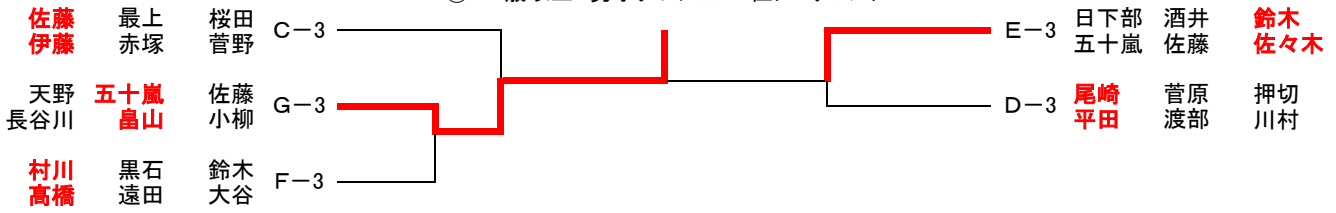

⑩120歳以上 女子ダブルス 1・2位トーナメント

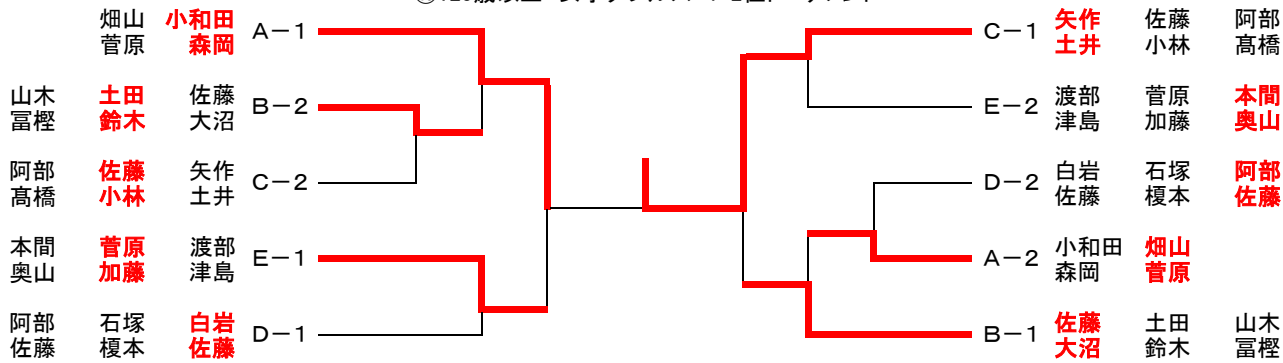

⑩120歳以上 女子ダブルス 3位トーナメント

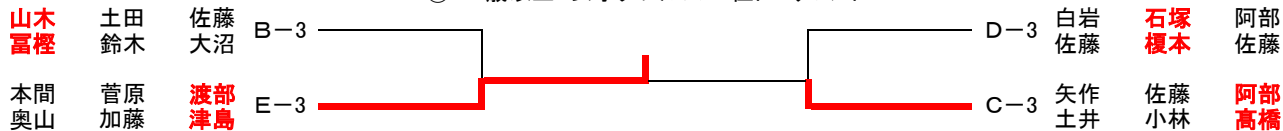

①140歳以上 男子ダブルス 1・2位トーナメント

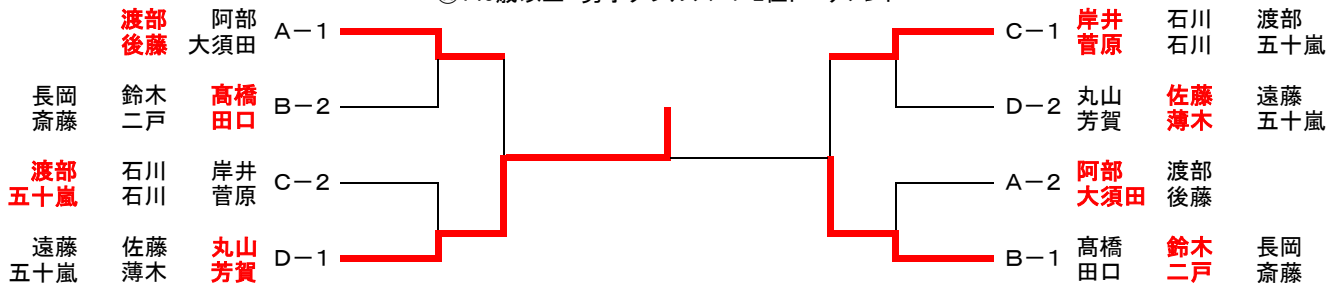

①140歳以上 男子ダブルス 下位リーグ3組でのリーグ戦

	B-3 長岡・斎藤	C-3 石川・石川	D-3 遠藤・五十嵐	勝/負	勝ゲ/負け	順位
B-3 長岡・斎藤		1-2	0-2	0-2		3
C-3 石川・石川	2-1		0-2	1-1		2
D-3 遠藤・五十嵐	2-0	2-0		2-0		1

⑫140歳以上 女子ダブルス 1・2位トーナメント

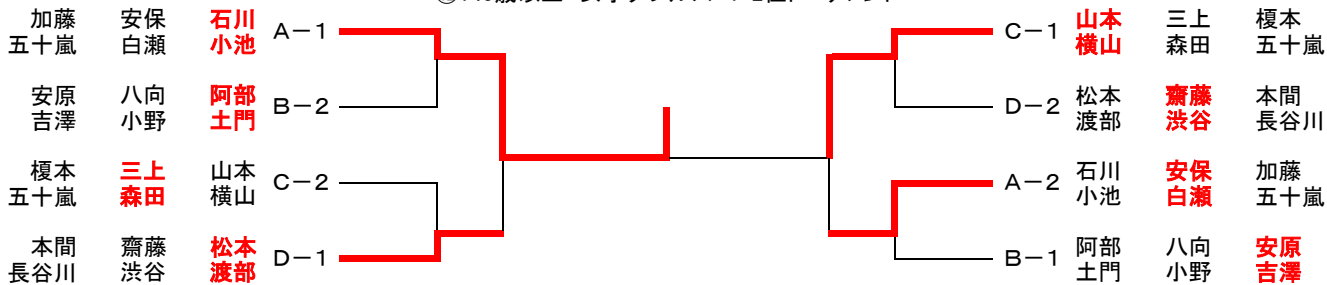

⑫140歳以上 女子ダブルス 3位トーナメント

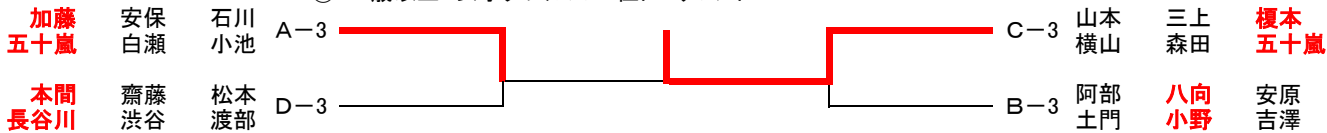

⑬120歳未満 混合ダブルス 1・2位トーナメント

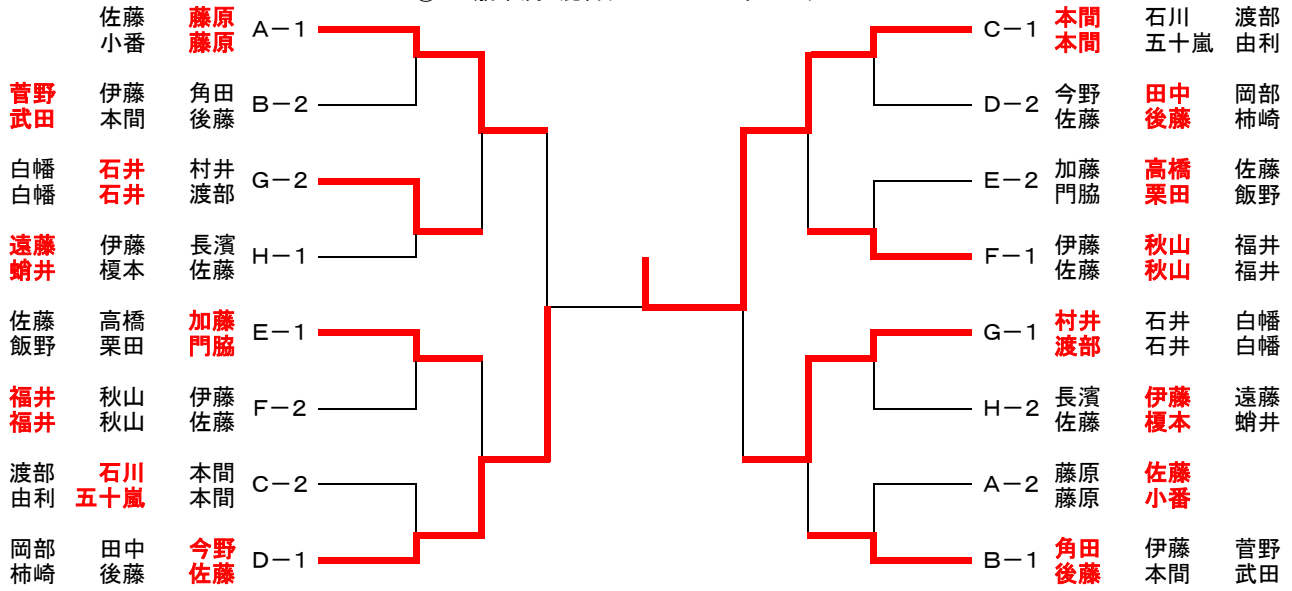

⑬120歳未満 混合ダブルス 3位トーナメント

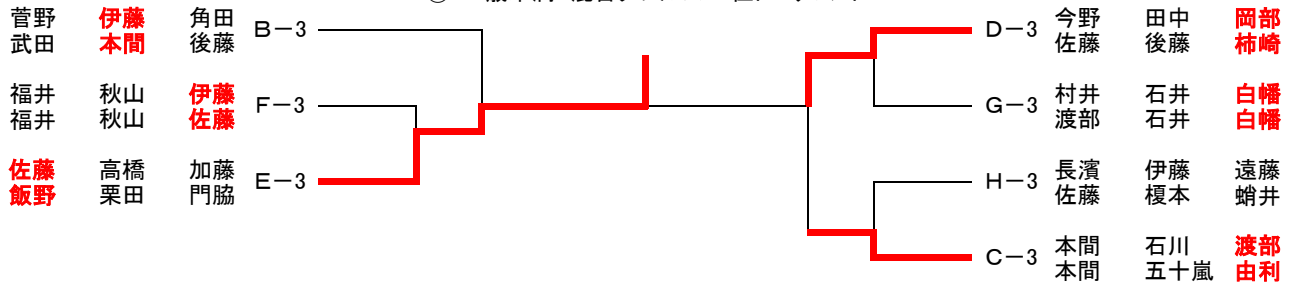

⑭120歳以上 混合ダブルス 1・2位トーナメント

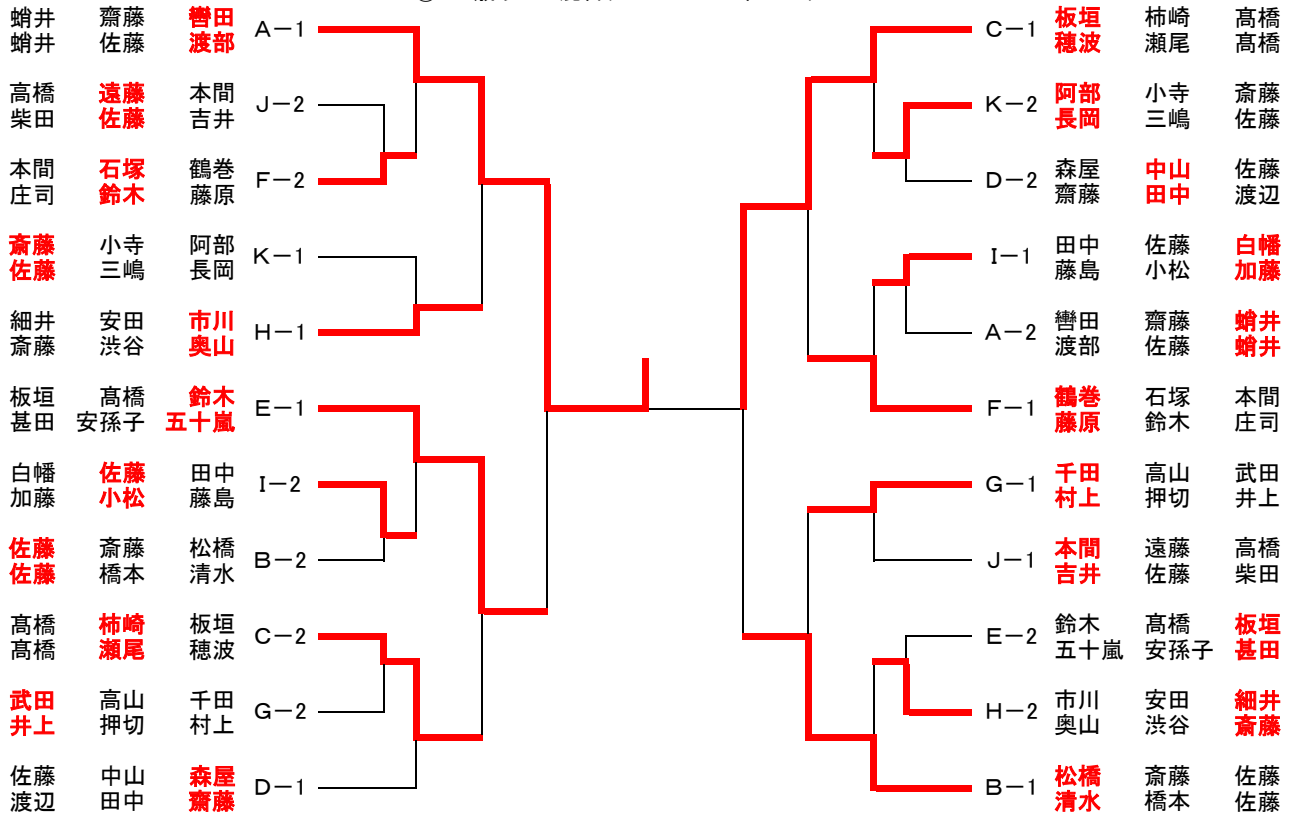

⑭120歳以上 混合ダブルス 3位トーナメント

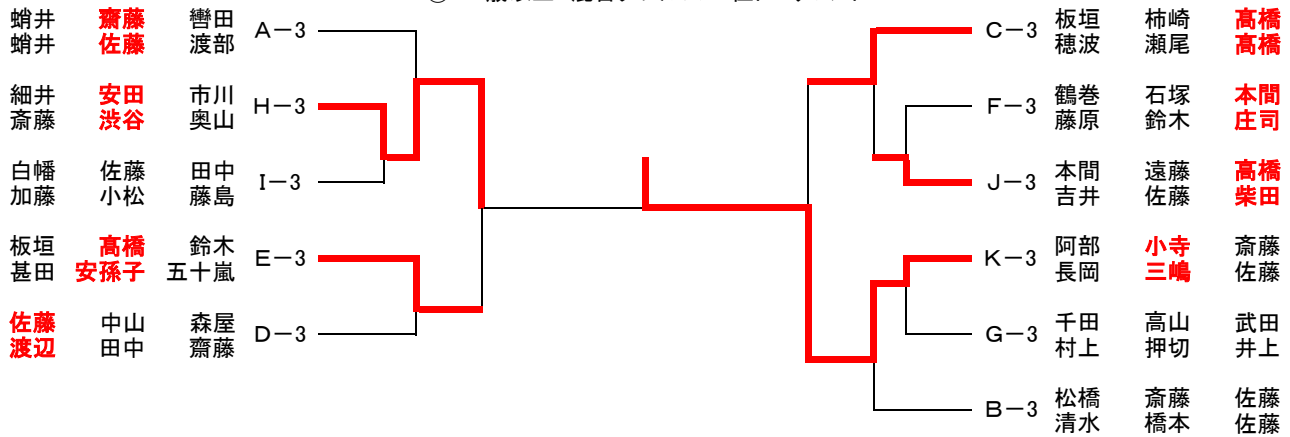

⑮140歳以上 混合ダブルス 1・2位トーナメント

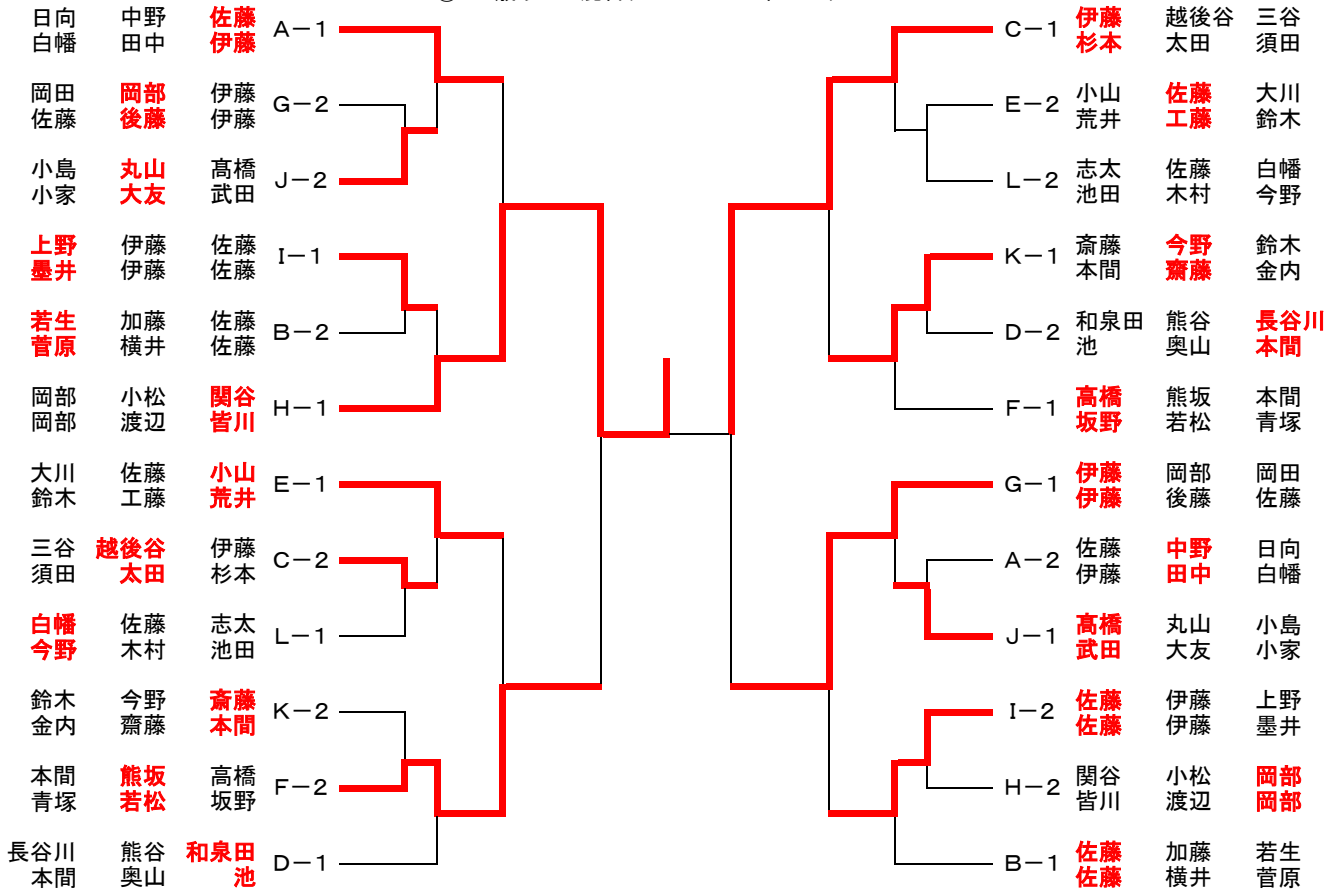

⑮140歳以上 混合ダブルス 3位トーナメント

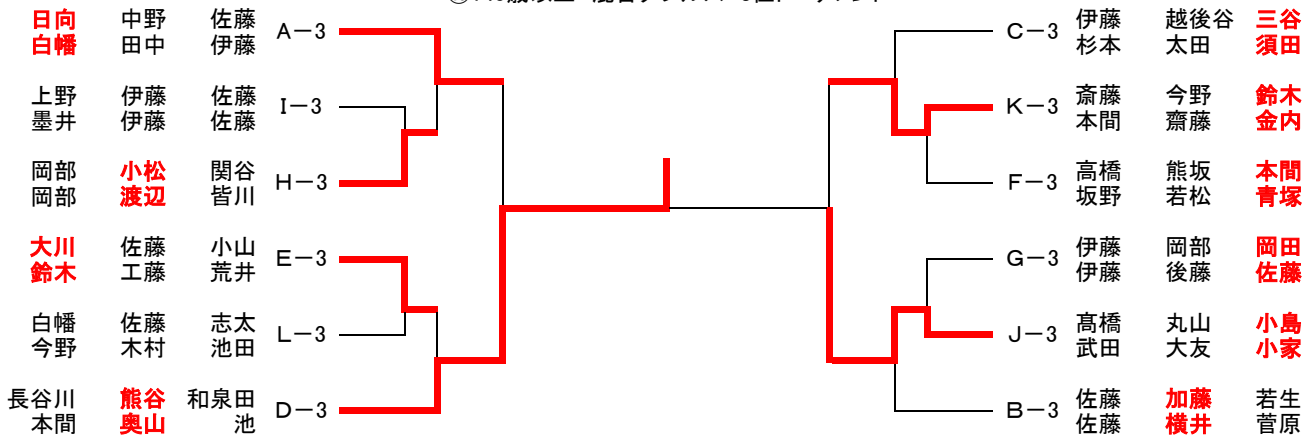

第15回 鶴岡オープンラージボール選手権大会 結果

	種目	1位		2位		3位		3位	
①	60歳未満男子シングルス	藤原 勉	鶴陽クラブ	五十嵐 敏也	金丸クラブ	富樫 哲弥	金丸クラブ	矢作 元気	F・Aクラブ
②	60歳未満女子シングルス	本間 咲子	鶴陽クラブ	武田 真理	花笠TTC	蛸井 祐	TTC	渡部 智子	チーム山形
③	60歳以上男子シングルス	齋藤 茂	東根LBC	齋藤 覚	東根LBC	桜田 幸雄	酒田FC	由利 英治	スカイ倶楽部
④	60歳以上女子シングルス	高橋 美根子	スマイル会	土井 美枝	ドリーム酒田	奥山 真理子	スマイル会	五十嵐 久美子	あつみクラブ
⑤	70歳以上男子シングルス	轡田 崇幸	新潟ドリーム	長南 寛	鶴岡クラブ	和泉田 俊一	チーム中山	市川 芳章	スマイル会
⑥	70歳以上女子シングルス	杉本 久美子	チーム山形	矢作 実恵子	F・Aクラブ	若松 和子	仙台クラブ	横山 和子	ウイングス庄内
⑦	120歳未満男子ダブルス	五十嵐 敏也	金丸クラブ	富樫 哲弥	金丸卓球クラブ	平野 岳志	環境技研	今野 保	スカイ倶楽部
		矢口 悟	金丸クラブ	長南 卓也	金丸卓球クラブ	猿田 浩希	環境技研	伊藤 達也	スカイ倶楽部
⑧	120歳未満女子ダブルス	高橋 美根子	スマイル会	伊藤 元美	MLC	今野 久美子	チーム山形		
		吉田 恵里	スマイル会	真坂 真由美	酒田FC	人見 仙江	チーム山形		
⑨	120歳以上男子ダブルス	鈴木 哲郎	仙台萩クラブ	齋藤 覚	東根LBC	尾崎 清志	卓趣会	天野 正志	チーム山形
		大谷 聡	さくらクラブ	齋藤 茂	東根LBC	平田 明	仙台萩クラブ	長谷川 徹	ASEジャパン
⑩	120歳以上女子ダブルス	矢作 実恵子	F・Aクラブ	小和田 純子	スマイル会	菅原 美紀	鶴岡第六クラブ	佐藤 和子	余目クラブ
		土井 美枝	ドリーム酒田	森岡 玲子	スマイル会	加藤 フジ子	鶴岡第六クラブ	大沼 若子	余目クラブ
⑪	140歳以上男子ダブルス	丸山 淳一	チーム鶴岡	鈴木 哲雄	上山ラージクラブ	渡部 繁美	ソレイユ富士見	岸井 宏樹	鶴岡クラブ
		芳賀 誠	チーム鶴岡	二戸 貢	山形クラブ	後藤 明	ソレイユ富士見	菅原 進	チーム鶴岡
⑫	140歳以上女子ダブルス	石川 和美	鶴岡クラブ	山本 みつゑ	ウイングス庄内	松本 恵美子	秋田卓球会館	安保 操子	秋田卓球会館
		小池 弘子	鶴岡クラブ	横山 和子	ウイングス庄内	渡部 愛子	秋田卓球会館	白瀬 廣子	秋田卓球会館
⑬	120歳未満混合ダブルス	本間 善寛	鶴陽クラブ	今野 正	チーム山形	村井 博之	双葉卓球クラブ	藤原 勉	鶴陽クラブ
		本間 咲子	鶴陽クラブ	佐藤 珠希	チーム山形	渡部 なお子	双葉卓球クラブ	藤原 牧	鶴陽クラブ
⑭	120歳以上混合ダブルス	轡田 崇幸	新潟ドリーム	板垣 巖	天童クラブ	鈴木 金右エ門	あつみクラブ	松橋 勝見	暖衛工業クラブ
		渡部 敏恵	新潟ドリーム	穂波 恵子	天童クラブ	五十嵐 久美子	あつみクラブ	清水 祥子	こまちレディース
⑮	140歳以上混合ダブルス	関谷 知樹	チーム山形	伊藤 誠二	チーム山形	熊坂 進	仙台クラブ	伊藤 孝志	スカイ倶楽部
		皆川 文子	チーム山形	杉本 久美子	チーム山形	若松 和子	仙台クラブ	伊藤 節子	スカイ倶楽部