

# ① 120歳未満 男子ダブルス

※ ①は進行お願いします。

Aリーグ		男子		120歳未満 予選リーグ						1-1		コート
No	選手名	チーム名	1		2		3		勝敗	順位		
①	佐久間 一 樹	金丸卓球クラブ			-		-		1-0	1		
	齋 藤 友	明倫										
2	山 道 一 予	東根LBC	-				-		キケン			
	中 島 慎之助	東根LBC	-									
3			-		-		-					
			-		-		-					

試合順序 ① 1-2

Bリーグ		男子		120歳未満 予選リーグ						1-2		コート
No	選手名	チーム名	1		2		3		勝敗	順位		
①	高 橋 直 希	Various			14 - 16		-		0-1	2		
	牧 拓 実	遊学クラブ			0 8 - 11 2							
2	佐 藤 健 太	BALC	16 - 14				-		1-0	1		
	関 口 輝	BALC	2 11 - 8 0									
3			-		-		-					
			-		-		-					

試合順序 ① 1-2

Cリーグ		男子		120歳未満 予選リーグ						2-1		コート
No	選手名	チーム名	1		2		3		勝敗	順位		
①	矢 口 悟	金丸卓球クラブ			10 - 12		11 - 7		2-0	1		
	鎚 谷 知 朗	金丸卓球クラブ			2 11 - 1 1							
2	佐久間 雄 二	TEAMフュージョン	12 - 10				9 - 11		0-2	3		
	齋 藤 洋 一	TEAMフュージョン	1 1 - 11 2									
3	阿 部 博	酒田リバーサル	7 - 11		11 - 9				1-1	2		
	阿 部 哲 也	宮野浦	0 9 - 11 2		2 11 - 4 0							

試合順序 ① 2-3 ② 1-3 ③ 1-2

Dリーグ		男子		120歳未満 予選リーグ						2-2		コート
No	選手名	チーム名	1		2		3		勝敗	順位		
①	長谷川 徹	ASEジャパン			9 - 11		11 - 4		1-1	2		
	長谷川 直 紀	ASEジャパン			0 6 - 11 2							
2	白 幡 哲	あつみクラブ	11 - 9				11 - 3		2-0	1		
	岡 部 駿	Various	2 11 - 6 0									
3	五十嵐 博 俊	金丸卓球クラブ	4 - 11		3 - 11				0-2	3		
	後 藤 航 平	Lilac	0 3 - 11 2		0 1 - 11 2							

試合順序 ① 2-3 ② 1-3 ③ 1-2

# ① 120歳未満 男子ダブルス

※ ①は進行お願いします。

Eリーグ		男子		120 歳未満 予選リーグ						3-1		コート
No	選手名	チーム名	1		2		3		勝敗	順位		
①	篠木 一治	うご卓さくら	/		11 - 6		11 - 6		2-0	1		
	千葉 裕	大仙卓連			2 9 - 11	1 2 11 - 3	0					
							11 - 3		-			
2	伊藤 洋志	鶴岡クラブ	1	6 - 11		/		11 - 7		1-1	2	
	大川 裕平	鶴岡クラブ		11 - 9				2 11 - 2				0
				3 - 11				-				
3	長堀 明良	FP卓球club	0	6 - 11		/		7 - 11		0-2	3	
	角川 清美	FP卓球club		3 - 11				2 2 - 11				2
				-				-				

試合順序 ① 2-3 ② 1-3 ③ 1-2

Fリーグ		男子		120 歳未満 予選リーグ						3-2		コート
No	選手名	チーム名	1		2		3		勝敗	順位		
①	猿田 浩希	ゴスパル	/		11 - 6		11 - 8		2-0	1		
	袴田 智也	ゴスパル			2 11 - 8	0 2 11 - 3	0					
							-		-			
2	石川 貴史	WISTY	0	6 - 11		/		11 - 5		1-1	2	
	結城 貴史	BALC		8 - 11				2 6 - 11				1
				-				11 - 7				
3	岩浪 真也	チーム鶴岡	0	8 - 11		/		5 - 11		0-2	3	
	五十嵐 大	チーム鶴岡		3 - 11				1 11 - 6				2
				-				7 - 11				

試合順序 ① 2-3 ② 1-3 ③ 1-2

# ① 120歳未満 男子ダブルス 1,2位トーナメント

◆ ◎印のチームは進行をお願いします。

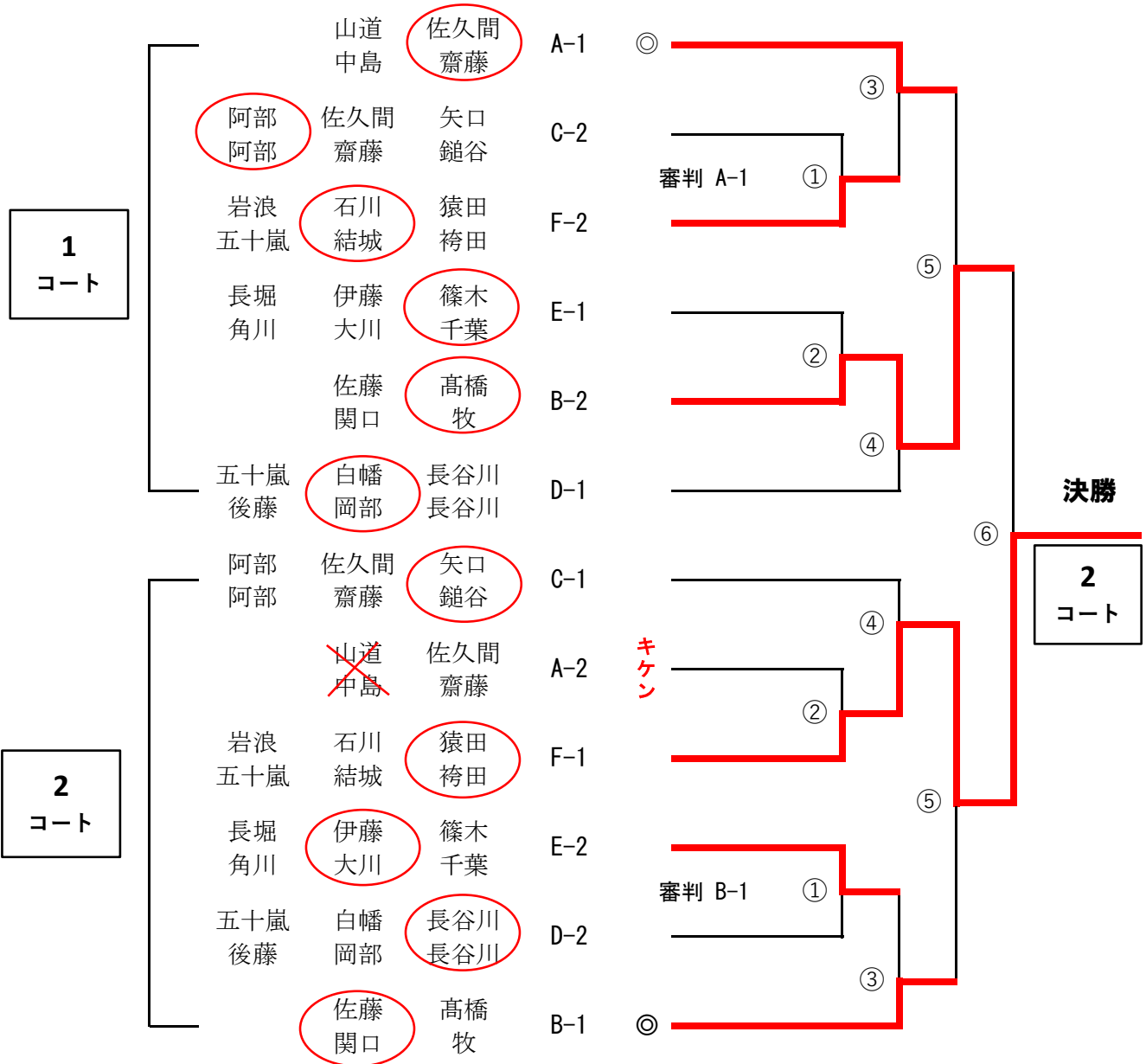

# ① 120歳未満 男子ダブルス 3位トーナメント

◆ ◎印のチームは進行をお願いします。



## ② 120歳以上 男子ダブルス

※ ①は進行お願いします。

Aリーグ		男子		120歳以上 予選リーグ						4-1		コート	
No	選手名	チーム名	1	2	3	勝敗	順位						
①	鈴木 金右エ門	あつみクラブ	/	3 - 11	/	-	0-1	2					
	伊藤 儀	あつみクラブ		0 10 - 12		2			-				
2	五十嵐 安彦	TEAMフュージョン	2	11 - 3	/	-	1-0	1					
	齋藤 孝昭	TEAMフュージョン		12 - 10		0			-				
3				-		-							
				-		-							
				-		-							

試合順序 ① 1-2

Bリーグ		男子		120歳以上 予選リーグ						4-2		コート	
No	選手名	チーム名	1	2	3	勝敗	順位						
①	齋藤 覚	東根LBC	/	12 - 10	/	11 - 9	2-0	1					
	齋藤 茂	東根LBC		2 13 - 11		0			2 12 - 10	0			
2	小柳 良	SKTリバーサル	0	10 - 12	/	13 - 11	1-1	2					
	佐藤 篤幸	SKTリバーサル		11 - 13		2			11 - 9	0			
3	佐々木 雅弘	鶴岡第四クラブ	0	9 - 11	/	11 - 13	0-2	3					
	阿部 好明	鶴岡第四クラブ		10 - 12		2			0 9 - 11	2			
				-		-							

試合順序 ① 2-3 ② 1-3 ③ 1-2

Cリーグ		男子		120歳以上 予選リーグ						5-1		コート	
No	選手名	チーム名	1	2	3	勝敗	順位						
①	野間 博	鶴岡クラブ	/	11 - 3	/	11 - 7	2-0	1					
	五十嵐 司	鶴岡クラブ		2 11 - 8		0			2 11 - 2	0			
2	松田 文夫	酒田クラブ	0	3 - 11	/	12 - 10	0-2	3					
	梅木 和幸	酒田クラブ		8 - 11		2			1 8 - 11	2			
3	武田 健治	明倫	0	7 - 11	/	10 - 12	1-1	2					
	中村 雄二	明倫		2 2 - 11		2			2 11 - 8	1			
				-		11 - 7							

試合順序 ① 2-3 ② 1-3 ③ 1-2

Dリーグ		男子		120歳以上 予選リーグ						5-2		コート	
No	選手名	チーム名	1	2	3	勝敗	順位						
①	伊藤 好男	SKTリバーサル	/	11 - 9	/	11 - 5	2-0	1					
	秋葉 修	ソレイユ富士見		2 11 - 7		0			2 4 - 11	1			
2	畠山 秀美	双葉卓球クラブ	0	9 - 11	/	11 - 6	1-1	2					
	村井 博之	双葉卓球クラブ		7 - 11		2			2 11 - 8	0			
3	細井 斉	遊学クラブ	1	5 - 11	/	6 - 11	0-2	3					
	白幡 芳雄	遊学クラブ		11 - 4		2			0 8 - 11	2			
				7 - 11		-							

試合順序 ① 2-3 ② 1-3 ③ 1-2

## ② 120歳以上 男子ダブルス 1,2位トーナメント

◆ ◎印のチームは進行をお願いします。

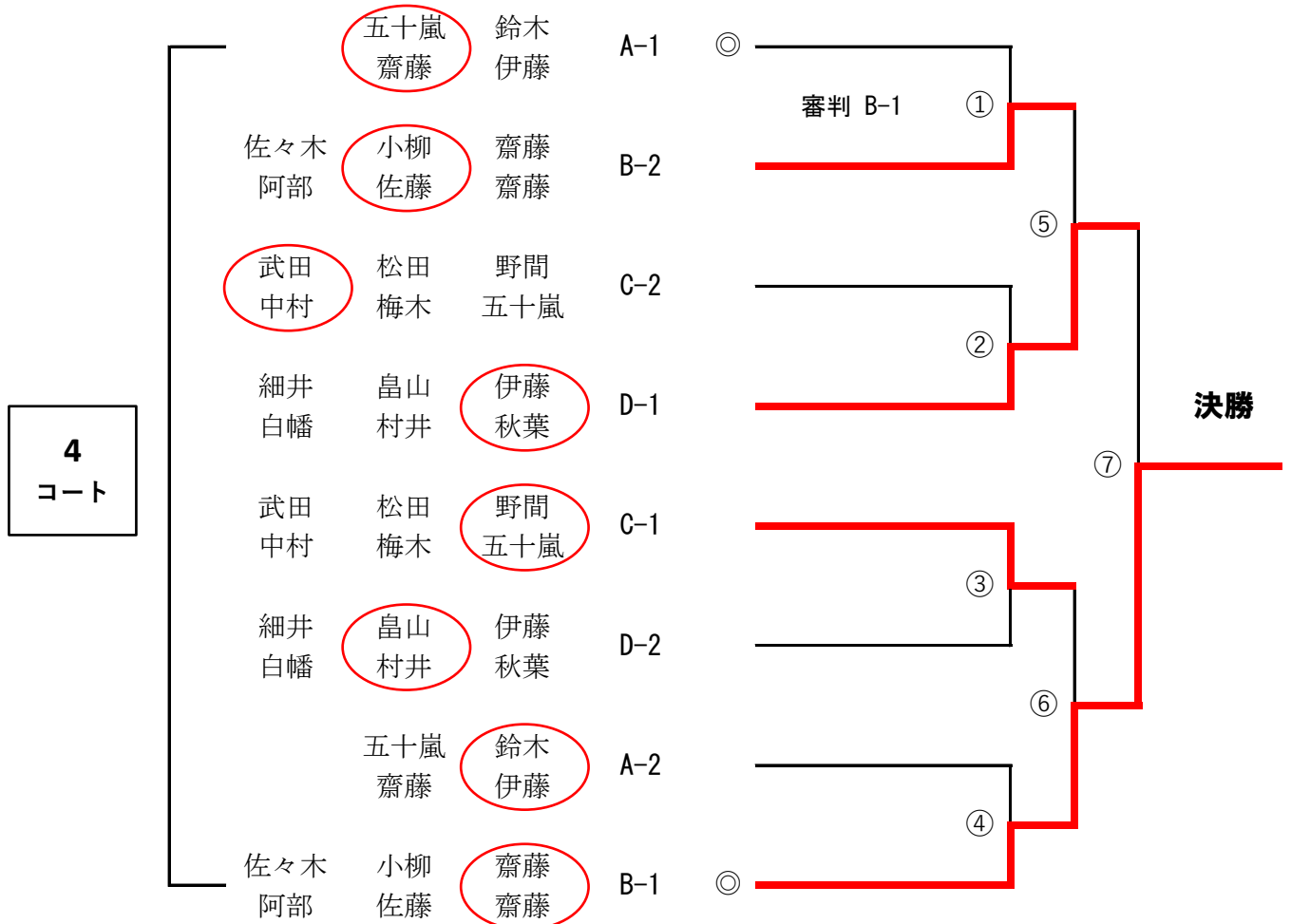

### ③ 140歳以上 男子ダブルス

※ ①は進行お願いします。

Aリーグ		男子		140歳以上 予選リーグ			6-1		コート
No	選手名	チーム名	1	2	3	勝敗	順位		
①	市川 芳章	スマイル会	\	11 - 3	-	1-0	1		
	渡邊 政廣	スマイル会		2 11 - 6	0				
2	日下部 実	酒田クラブ		3 - 11	-	0-1	2		
	本間 和恭	酒田クラブ		0 6 - 11	2				
3				-	-				
				-	-				

試合順序 ① 1-2

Bリーグ		男子		140歳以上 予選リーグ			6-2		コート
No	選手名	チーム名	1	2	3	勝敗	順位		
①	長南 寛	鶴岡クラブ	\	11 - 9	11 - 9	2-0	1		
	上野 徹	鶴岡クラブ		2 10 - 12	1 2 13 - 11				0
				11 - 5					
2	大川 隆雄	スマイル会		9 - 11	-	11 - 6	1-1	2	
	渡邊 一博	スマイル会		1 12 - 10	2	2 10 - 12			
3	稲村 誠	千歳会		9 - 11	6 - 11	0-2	3		
	鈴木 洋之	落合クラブ	0 11 - 13	2 1 12 - 10	2				
			-	7 - 11					

試合順序 ① 2-3 ② 1-3 ③ 1-2

Cリーグ		男子		140歳以上 予選リーグ			7-1		コート
No	選手名	チーム名	1	2	3	勝敗	順位		
①	佐藤 公	朝暘クラブ	\	10 - 12	5 - 11	0-2	3		
	鈴木 宏	鶴岡第四クラブ		1 16 - 14	2 1 11 - 8				2
				6 - 11					8 - 11
2	高橋 信夫	東根LBC		12 - 10	-	7 - 11	1-1	2	
	ボラッサダロウ	東根LBC		2 14 - 16	1	0 9 - 11			
3	丸山 淳一	チーム鶴岡		11 - 5	11 - 7	2-0	1		
	菅原 進	チーム鶴岡	2 8 - 11	1 2 11 - 9	0				
			11 - 8	-					

試合順序 ① 2-3 ② 1-3 ③ 1-2

Dリーグ		男子		140歳以上 予選リーグ			7-2		コート
No	選手名	チーム名	1	2	3	勝敗	順位		
①	熊谷 民治	天童クラブ	\	11 - 8	11 - 2	1-1	2		
	赤塚 嘉知	天童クラブ		1 5 - 11	2 2 11 - 1				0
				8 - 11					-
2	今野 正二	酒田クラブ		8 - 11	-	11 - 2	2-0	1	
	村上 重一	酒田クラブ		2 11 - 5	1	2 11 - 6			
3	佐藤 勝喜	ウイングス庄内		2 - 11	2 - 11	0-2	3		
	稲垣 充	ウイングス庄内	0 1 - 11	2 0 6 - 11	2				
			-	-					

試合順序 ① 2-3 ② 1-3 ③ 1-2

### ③ 140歳以上 男子ダブルス 1,2位トーナメント

◆ ◎印のチームは進行をお願いします。

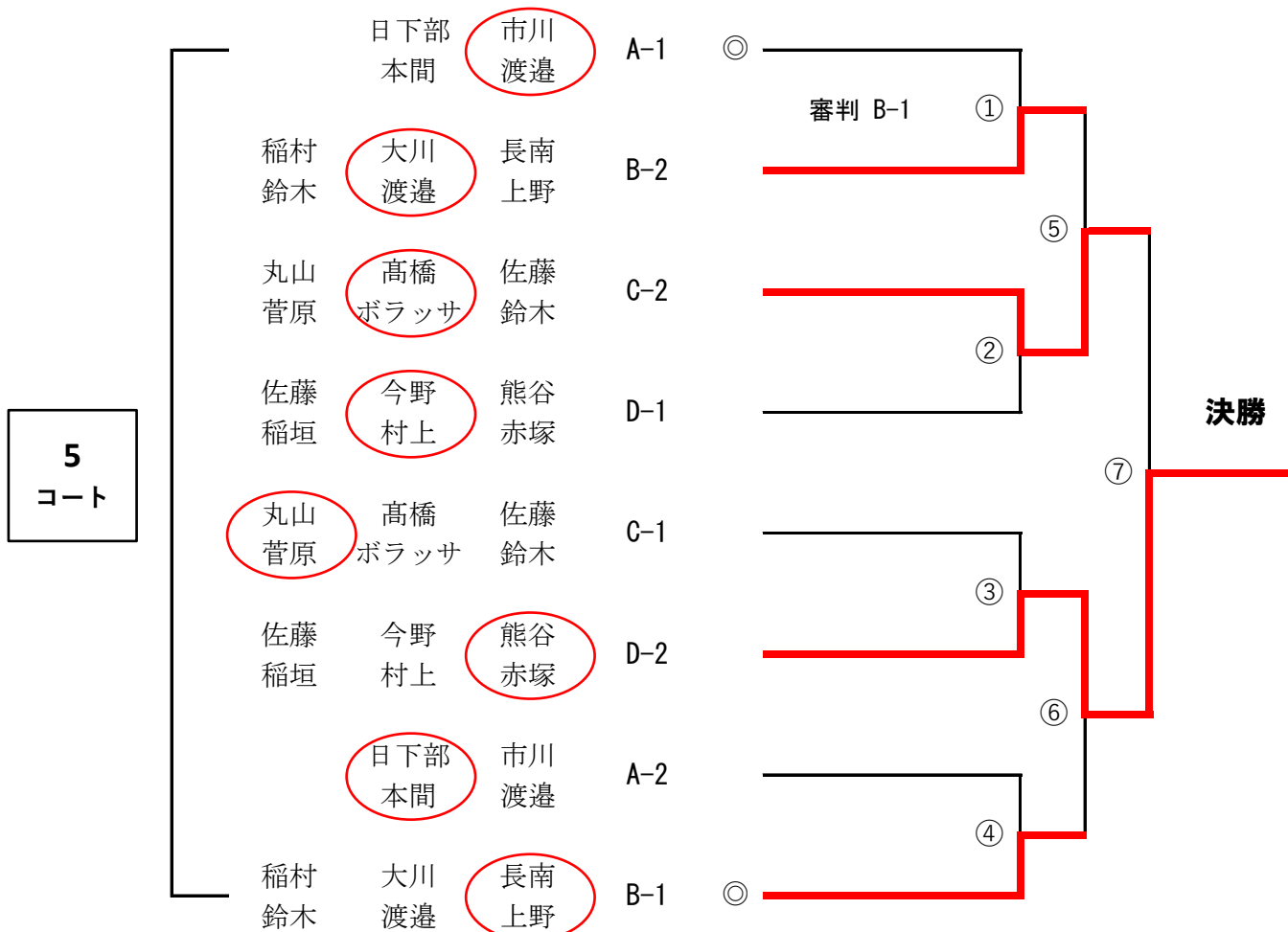

### ③ 140歳以上 男子ダブルス 3位トーナメント

◆ ◎印のチームは進行をお願いします。

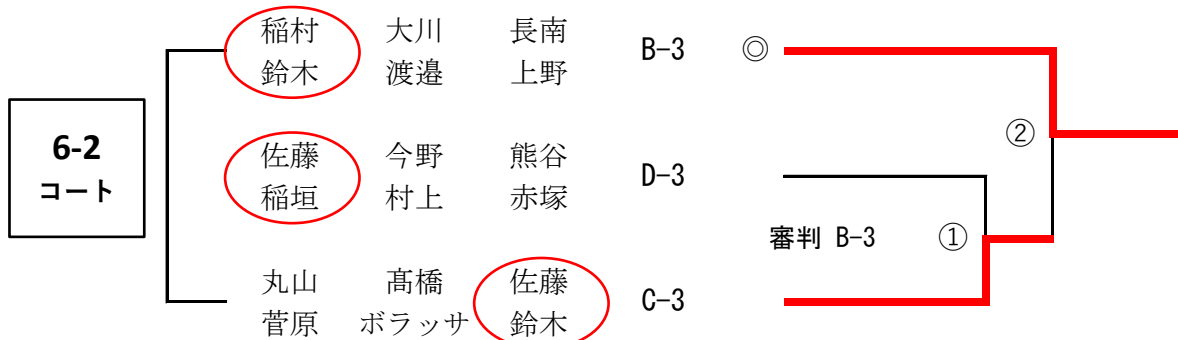

### ④ 120歳以上 女子ダブルス

※ ①は進行をお願いします。

Aリーグ		女子		120歳以上 予選リーグ			8-1	コート
No	選手名	チーム名	1	2	3	勝敗	順位	
①	五十嵐 久美子	あつみクラブ	/	11 - 4	-	/	1-0	1
	榎本 昭子	あつみクラブ		2	11 - 2			
2	土田 ユキ子	うご卓さくら	0	4 - 11	/	0-1	2	
	菅原 千幸	グリーンワールド	2	2 - 11				-
3			-	-				
			-	-				
			-	-				

試合順序 ① 1-2

Bリーグ		女子		120歳以上 予選リーグ			8-2	コート
No	選手名	チーム名	1	2	3	勝敗	順位	
①	吉井 三津枝	鶴岡クラブ	/	11 - 7	-	/	1-0	1
	秋山 育子	チーム鶴岡		2	9 - 11			
2	太田 清子	酒田若浜	1	7 - 11	/	0-1	2	
	伊藤 元美	MLC	2	11 - 9				6 - 11
3			-	-				
			-	-				
			-	-				

試合順序 ① 1-2

Cリーグ		女子		120歳以上 予選リーグ			9-1	コート
No	選手名	チーム名	1	2	3	勝敗	順位	
①	大谷部 よし子	長井ラーズクラブ	/	11 - 4	11 - 8	/	2-0	1
	奥山 美紀	KTY栄光		2	11 - 9			
2	秋野 郁	双葉卓球クラブ	0	4 - 11	/	0-2	3	
	伊藤 聡子	双葉卓球クラブ	2	9 - 11				0
3	飯野 有紀	三川クラブ	0	8 - 11	/	1-1	2	
	太田 久美	三川クラブ	2	6 - 11				2
			-	-				
			-	-				
			-	-				

試合順序 ① 2-3 ② 1-3 ③ 1-2

Dリーグ		女子		120歳以上 予選リーグ			9-2	コート
No	選手名	チーム名	1	2	3	勝敗	順位	
①	山本 裕子	スマイル会	/	11 - 1	11 - 7	/	2-0	1
	山口 洋子	スマイル会		2	11 - 7			
2	石塚 よし子	遊学クラブ	0	1 - 11	/	0-2	3	
	蛸井 喜美子	遊学クラブ	2	7 - 11				1
3	阿部 喜恵子	あつみクラブ	0	7 - 11	/	1-1	2	
	佐藤 ちせ	あつみクラブ	2	4 - 11				2
			-	-				
			-	-				
			-	-				

試合順序 ① 2-3 ② 1-3 ③ 1-2



## ④ 120歳以上 女子ダブルス 1,2位トーナメント

◆ ◎印のチームは進行をお願いします。

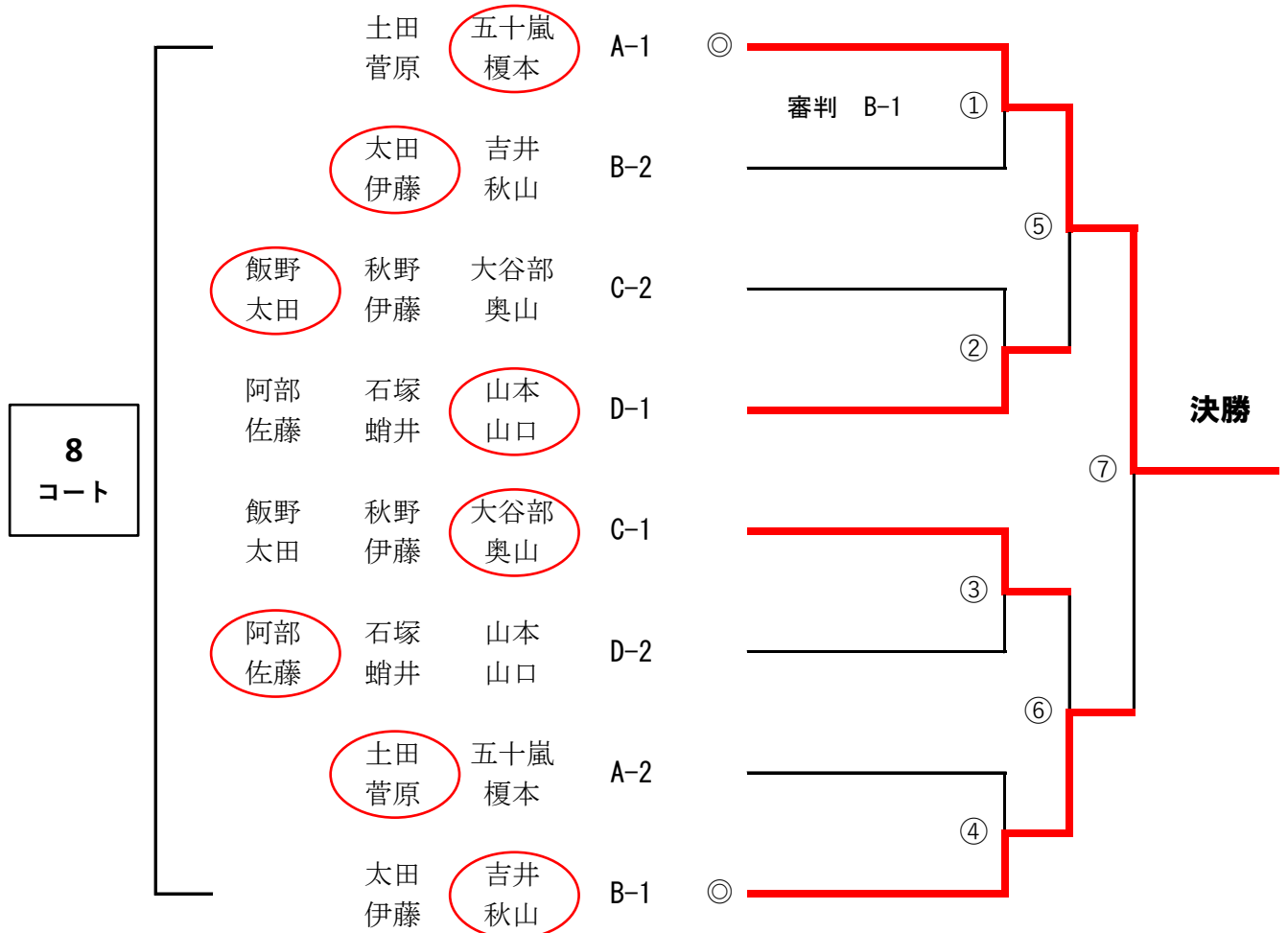

## ④ 120歳以上 女子ダブルス 3位トーナメント

◆ ◎印のチームは進行をお願いします。



\* 140歳以上女子の敗者が審判

### ⑤ 140歳以上 女子ダブルス

※ ①は進行をお願いします。

Aリーグ		女子		140歳以上 予選リーグ						10-1	コート
No	選手名	チーム名	1		2		3		勝敗	順位	
①	矢 作 実恵子	F・Aクラブ	/		7 - 11		11 - 4		2-0	1	
	土 井 美 枝	F・Aクラブ			2 11 - 6		1 2 11 - 2				0
2	奥 山 真理子	スマイル会	1	11 - 7		/		11 - 5		1-1	2
	森 岡 玲 子	スマイル会		6 - 11				2 11 - 6			
3	加 藤 フジ子	鶴岡第六クラブ	0	4 - 11		5 - 11		/		0-2	3
	菅 原 美 紀	鶴岡第六クラブ		2 2 - 11		2 0 6 - 11					
			-		-		-				

試合順序 ① 2-3 ② 1-3 ③ 1-2

Bリーグ		女子		140歳以上 予選リーグ						10-2	コート
No	選手名	チーム名	1		2		3		勝敗	順位	
①	齋 藤 洋 子	遊学クラブ	/		12 - 10		6 - 11		1-1	2	
	加 藤 美智子	遊学クラブ			2 11 - 7		0 0 6 - 11				2
2	小 池 弘 子	鶴岡クラブ	0	10 - 12		/		11 - 13		0-2	3
	石 川 和 美	鶴岡クラブ		7 - 11				0 8 - 11			
3	尾 形 美佐子	チーム山形	2	11 - 6		13 - 11		/		2-0	1
	今 野 久美子	チーム山形		2 11 - 6		0 2 11 - 8					
			-		-		-				

試合順序 ① 2-3 ② 1-3 ③ 1-2

Cリーグ		女子		140歳以上 予選リーグ						11-1	コート
No	選手名	チーム名	1		2		3		勝敗	順位	
①	坂 野 洋 子	山形クラブ	/		12 - 10		11 - 8		1-1	2	
	荒 井 悦 子	山形クラブ			2 11 - 7		0 1 8 - 11				2
2	畑 山 豊 美	鶴岡クラブ	0	10 - 12		/		14 - 12		0-2	3
	瀬 尾 佐枝子	鶴岡クラブ		7 - 11				1 8 - 11			
3	齋 藤 末 子	酒田クラブ	2	8 - 11		12 - 14		/		2-0	1
	阿 部 周 子	酒田クラブ		11 - 8		1 2 11 - 8					
			11 - 6		11 - 6						

試合順序 ① 2-3 ② 1-3 ③ 1-2

Dリーグ		女子		140歳以上 予選リーグ						11-2	コート
No	選手名	チーム名	1		2		3		勝敗	順位	
①	佐 藤 美和子	鶴岡クラブ	/		6 - 11		-		0-1	2	
	阿 部 美 春	鶴岡三鳴クラブ			0 5 - 11		2				-
2	菅 谷 福 子	秋田卓球会館	2	11 - 6		/		-		1-0	1
	佐 藤 美 恵	チーム鶴岡		2 11 - 5				0			
3	奥 山 さなえ	ウイングス庄内	-		-		/		キケン		
	本 間 洋 子	ウイングス庄内	-		-						

試合順序 ① 2-3 ② 1-3 ③ 1-2

## ⑤ 140歳以上 女子ダブルス 1,2位トーナメント

◆ ◎印のチームは進行をお願いします。

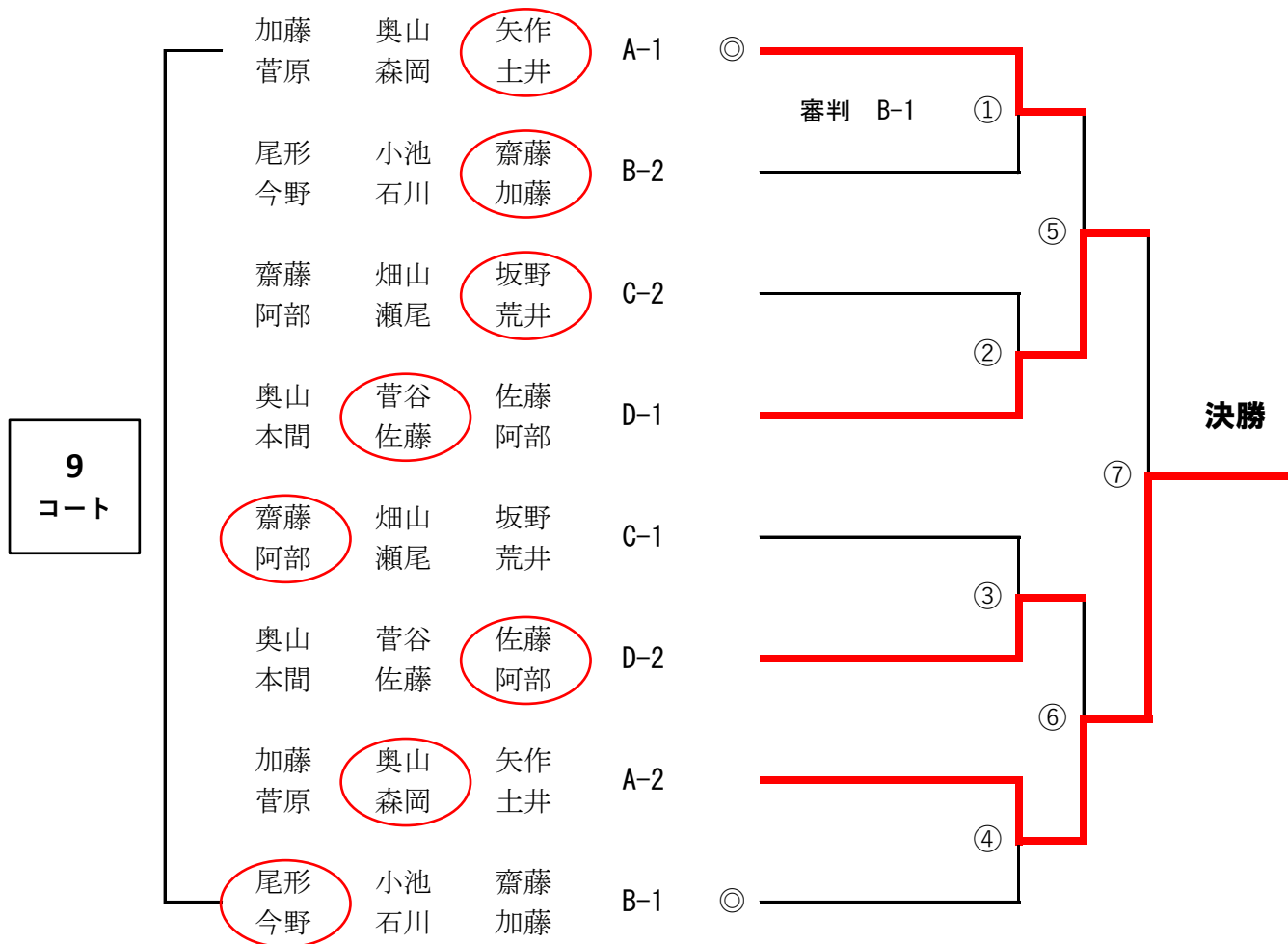

## ⑤ 140歳以上 女子ダブルス 3位トーナメント

◆ ◎印のチームは進行をお願いします。

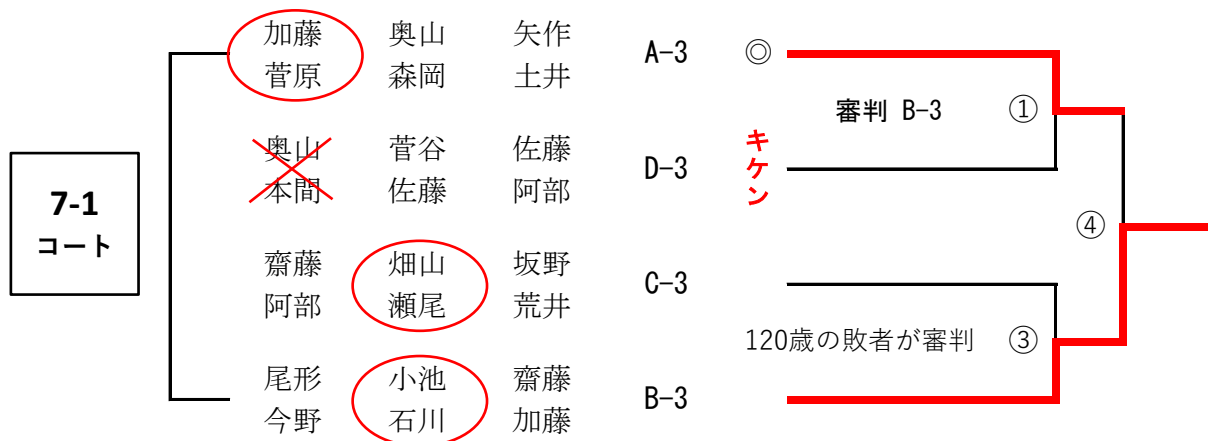

## ⑥ 120歳未満 混合ダブルス

※ ①は進行お願いします。

Aリーグ		混合		120 歳未満 予選リーグ						12-1		コート
No	選手名	チーム名	1		2		3		勝敗	順位		
①	藤原 勉	鶴鳴クラブ	/		11 - 6		11 - 8		2-0	1		
	藤原 牧	鶴鳴クラブ			2 11 - 6 0		2 11 - 9 0					
2	伊藤 一樹	双葉卓球クラブ	0	6 - 11	2		11 - 5		1-1	2		
	渡部 なお子	双葉卓球クラブ		6 - 11			2 12 - 10 0					
3	小川 政浩	宮野浦	0	8 - 11	2		5 - 11		0-2	3		
	小川 忍	宮野浦		9 - 11			0 10 - 12 2					

試合順序 ① 2-3 ② 1-3 ③ 1-2

Bリーグ		混合		120 歳未満 予選リーグ						12-2		コート
No	選手名	チーム名	1		2		3		勝敗	順位		
①	本間 善寛	鶴鳴クラブ	/		11 - 5		11 - 3		2-0	1		
	本間 咲子	鶴鳴クラブ			2 11 - 7 0		2 11 - 5 0					
2	鎚谷 広伸	双葉卓球クラブ	0	5 - 11	2		11 - 8		1-1	2		
	五十嵐 志保	双葉卓球クラブ		7 - 11			2 11 - 5 0					
3	佐藤 美津春	ピーチーズ	0	3 - 11	2		8 - 11		0-2	3		
	齋藤 博美	ピーチーズ		5 - 11			0 5 - 11 2					

試合順序 ① 2-3 ② 1-3 ③ 1-2

Cリーグ		混合		120 歳未満 予選リーグ						13-1		コート
No	選手名	チーム名	1		2		3		勝敗	順位		
①	富樫 哲弥	金丸卓球クラブ	/		11 - 9		11 - 3		2-0	1		
	門脇 春美	余目クラブ			2 11 - 8 0		2 11 - 4 0					
2	丹治 富男	福島ラージ	0	9 - 11	2		11 - 8		1-1	2		
	ボラッサ 博美	東根LBC		8 - 11			2 14 - 12 0					
3	小島 秀喜	双葉卓球クラブ	0	3 - 11	2		8 - 11		0-2	3		
	佐藤 康子	双葉卓球クラブ		4 - 11			0 12 - 14 2					

試合順序 ① 2-3 ② 1-3 ③ 1-2

Dリーグ		混合		120 歳未満 予選リーグ						13-2		コート
No	選手名	チーム名	1		2		3		勝敗	順位		
①	今野 正	東根LBC	/		11 - 4		11 - 2		2-0	1		
	本間 千恵子	東根LBC			2 11 - 7 0		2 11 - 3 0					
2	村山 仁	柏崎Dream	0	4 - 11	2		11 - 6		1-1	2		
	村山 みどり	柏崎市役所		7 - 11			2 9 - 11 1				11 - 5	
3	今野 善之	余目クラブ	0	2 - 11	2		6 - 11		0-2	3		
	齋藤 よし子	余目クラブ		3 - 11			1 11 - 9 2				5 - 11	

試合順序 ① 2-3 ② 1-3 ③ 1-2

## ⑥ 120歳未満 混合ダブルス

※ ①は進行お願いします。

Eリーグ		混合		120 歳未満 予選リーグ			14-1	コート
No	選手名	チーム名	1	2	3	勝敗	順位	
①	加藤 平喜	余目クラブ	\	11 - 4	4 - 11	1-1	2	
	柿崎 妙	余目クラブ		2 11 - 6 0	0 14 - 16 2			2/2
2	遠藤 仁	RIZIN44		0 4 - 11 2	\	7 - 11	1-1	3
	佐竹 紀恵	スマイル会		6 - 11		2 11 - 8 1		
3	小塩 勝	NEO		2 11 - 4 0		1 11 - 7 2	1-1	1
	菅原 春奈	日本TI		16 - 14		0 8 - 11 2		
			-	4 - 11				

試合順序 ① 2-3 ② 1-3 ③ 1-2

Fリーグ		混合		120 歳未満 予選リーグ			14-2	コート
No	選手名	チーム名	1	2	3	勝敗	順位	
①	矢作 元気	Various	\	12 - 10	11 - 5	2-0	1	
	蛸井 祐	Various		2 11 - 6 0	2 11 - 4 0			
2	五十嵐 賢	余目クラブ		0 10 - 12 2	\	11 - 4	1-1	2
	柿崎 なつ美	余目クラブ		6 - 11		2 7 - 11 1		
3	長濱 稔	ソレイユ富士見		0 5 - 11 2		1 4 - 11 2	0-2	3
	佐藤 里奈	ソレイユ富士見		4 - 11		2 11 - 7 2		
			-	5 - 11				

試合順序 ① 2-3 ② 1-3 ③ 1-2

Gリーグ		混合		120 歳未満 予選リーグ			15-1	コート
No	選手名	チーム名	1	2	3	勝敗	順位	
①	今野 保	スカイ倶楽部	\	11 - 7	12 - 14	2-0	1	
	高橋 かおる	スカイ倶楽部		2 11 - 6 0	2 11 - 4 1			11 - 5
2	諏訪 雅一	鶴鳴クラブ		0 7 - 11 2	\	11 - 8	0-2	3
	鈴木 美和	鶴鳴クラブ		6 - 11		1 3 - 11 2		
3	梅津 清明	川西ラーヂ		1 14 - 12 2		2 8 - 11 1	1-1	2
	渋谷 優子	つばさクラブ		4 - 11		2 11 - 3 1		
			5 - 11	11 - 9				

試合順序 ① 2-3 ② 1-3 ③ 1-2

Hリーグ		混合		120 歳未満 予選リーグ			15-2	コート
No	選手名	チーム名	1	2	3	勝敗	順位	
①	服部 智宏	ソレイユ富士見	\	11 - 5	9 - 11	2-0	1	
	本間 香織	ソレイユ富士見		2 11 - 5 0	2 15 - 13 1			11 - 9
2	河村 広美	柏崎クラブ		0 5 - 11 2	\	5 - 11	0-2	3
	小野 尚美	ストライクフリーダム		5 - 11		0 2 - 11 2		
3	上野 義徳	MIZAC		1 11 - 9 2		2 11 - 5 0	1-1	2
	高橋 恵	東根LBC		13 - 15		2 11 - 2 0		
			9 - 11	-				

試合順序 ① 2-3 ② 1-3 ③ 1-2

## ⑥ 120歳未満 混合ダブルス

※ ①は進行お願いします。

リーグ		混合		120歳未満 予選リーグ						16	コート
No	選手名	チーム名	1		2		3		勝敗	順位	
①	桧 森 孝 則	フラットシップ	/			7 - 11		11 - 4		2-0	1
	石 井 裕 美	フラットシップ			2	11 - 4	1	2	11 - 5		
									-		
2	土 井 勝	ゲッツ ジョイ	1	11 - 7	2			11 - 3		1-1	2
	佐 藤 彩	ゲッツ ジョイ		4 - 11			2	11 - 5	0		
				7 - 11				-			
3	小 林 亨	ピーチーズ	0	4 - 11	2	0	3 - 11			0-2	3
	大 井 美 奈	ピーチーズ		5 - 11			5 - 11	2			
				-			-				

試合順序 ① 2-3 ② 1-3 ③ 1-2

# ⑥ 120歳未満 混合ダブルス 1,2位トーナメント

◆ ◎印の方は進行をお願いします。

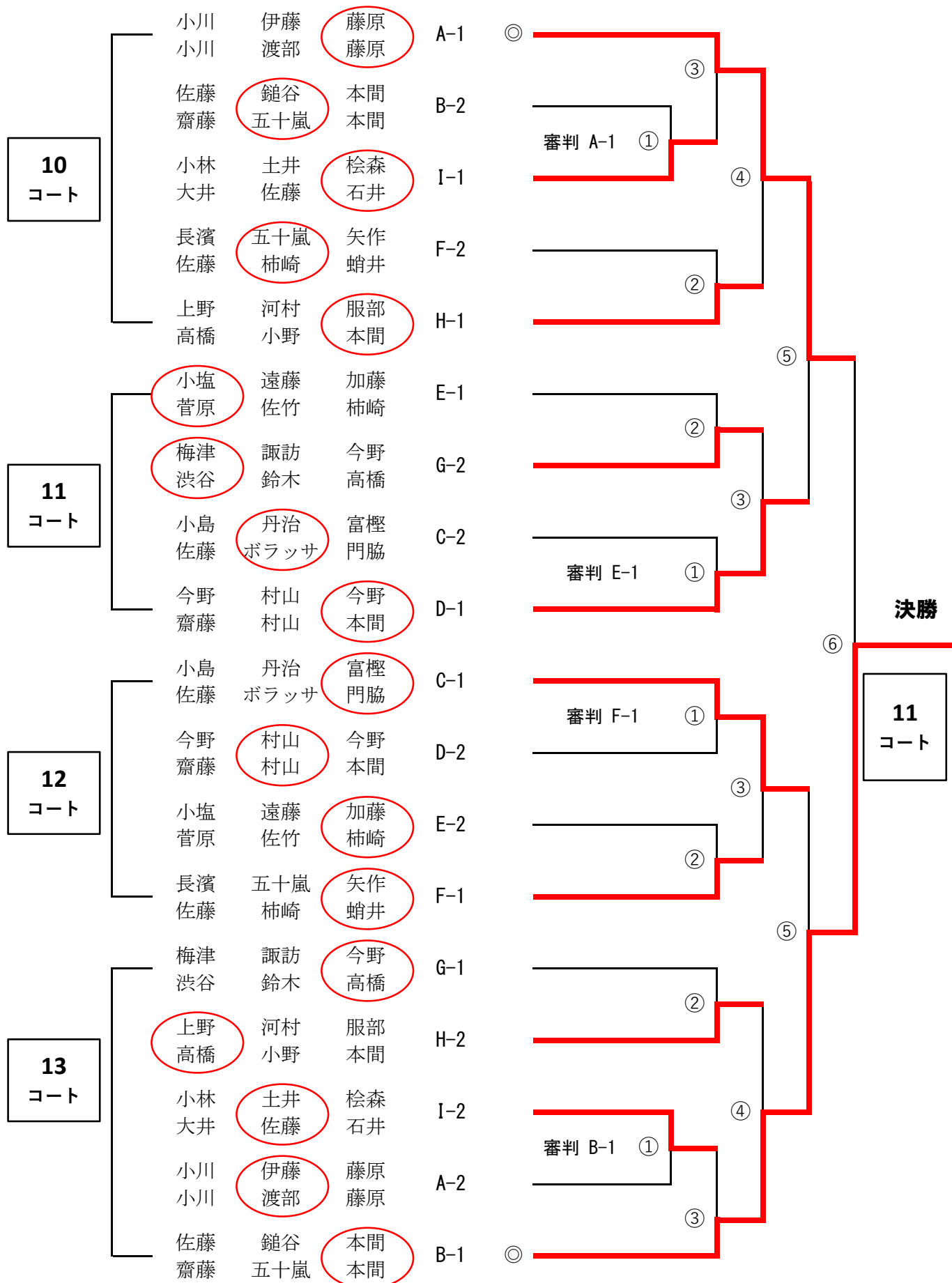

# ⑥ 120歳未満 混合ダブルス 3位トーナメント

◆ ◎印のチームは進行をお願いします。

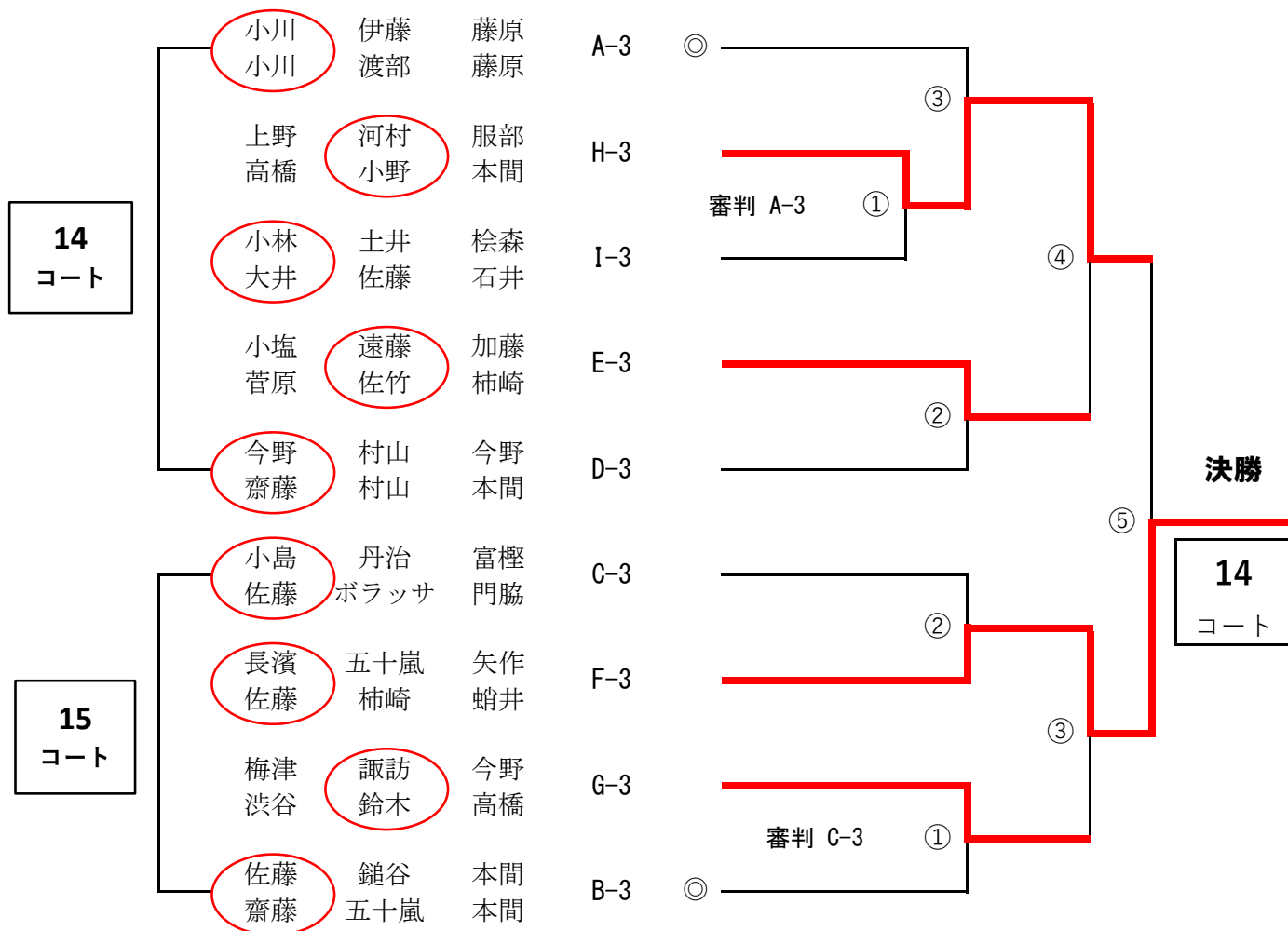



## ⑦ 120歳以上 混合ダブルス

※ ①は進行をお願いします。

Aリーグ		混合		120歳以上 予選リーグ			17-1	コート
No	選手名	チーム名	1	2	3	勝敗	順位	
①	石川 武利	余目クラブ	/	8 - 11	-	/	0-1	2
	佐藤 和子	余目クラブ		0 10 - 12 2	-			
2	角田 和茂	ソレイユ富士見	2	11 - 8	-	/	1-0	1
	後藤 百合子	ソレイユ富士見		12 - 10 0	-			
3			-	-	-			
			-	-	-			
			-	-	-			

試合順序 ① 1-2

Bリーグ		混合		120歳以上 予選リーグ			17-2	コート
No	選手名	チーム名	1	2	3	勝敗	順位	
①	森屋 孝	余目クラブ	/	11 - 3	11 - 7	/	2-0	1
	高橋 悟子	余目クラブ		2 10 - 12 1 2	9 - 11 1			
2	白幡 克己	鶴岡三暘クラブ	1	3 - 11	11 - 9	/	0-2	3
	高橋 由美子	鶴岡三暘クラブ		12 - 10 2	8 - 11 2			
3	皆川 和浩	つばさクラブ	1	7 - 11	9 - 11	/	1-1	2
	丹野 真貴子	つばさクラブ		11 - 9 2 2	11 - 8 1			
			6 - 11	11 - 8				

試合順序 ① 2-3 ② 1-3 ③ 1-2

Cリーグ		混合		120歳以上 予選リーグ			18-1	コート
No	選手名	チーム名	1	2	3	勝敗	順位	
①	桜田 幸雄	酒田クラブ	/	11 - 3	11 - 6	/	2-0	1
	小寺 弘子	酒田クラブ		2 11 - 7 0 2	11 - 6 0			
2	鈴木 潤一郎	スマイル会	0	3 - 11	14 - 12	/	1-1	2
	山口 恵子	スマイル会		7 - 11 2	8 - 11 1			
3	菅野 洋司	つばさクラブ	0	6 - 11	12 - 14	/	0-2	3
	高橋 裕子	つばさクラブ		6 - 11 2 1	11 - 8 2			
			-	11 - 13				

試合順序 ① 2-3 ② 1-3 ③ 1-2

Dリーグ		混合		120歳以上 予選リーグ			18-2	コート
No	選手名	チーム名	1	2	3	勝敗	順位	
①	吉野 雅之	つばさクラブ	/	11 - 7	11 - 1	/	2-0	1
	菊地 明美	つばさクラブ		2 11 - 1 0 2	11 - 3 0			
2	百瀬 政行	あつみクラブ	0	7 - 11	11 - 6	/	1-1	2
	本間 さなえ	あつみクラブ		1 - 11 2	11 - 4 0			
3	佐藤 誠	ピーチーズ	0	1 - 11	6 - 11	/	0-2	3
	進藤 美波	ピーチーズ		3 - 11 2 0	4 - 11 2			
			-	-				

試合順序 ① 2-3 ② 1-3 ③ 1-2

## ⑦ 120歳以上 混合ダブルス

※ ①は進行をお願いします。

Eリーグ		混合		120歳以上 予選リーグ			19-1	コート
No	選手名	チーム名	1	2	3	勝敗	順位	
①	阿部道夫	ピンポン倶楽部	/	11 - 9	6 - 11	/	1-0	1
	井上美智子	ピンポン倶楽部		2 11 - 5 0	11 - 9 1			
2	伊藤喜市	鶴岡クラブ	/	9 - 11	11 - 2	/	0-1	2
	菅原千恵	鶴岡クラブ		0 5 - 11 2	2 11 - 9 0			
3	高橋秀一	LOVE@ALL	/	11 - 6	2 - 11	/	OP参加	
	菅美智子	LOVE@ALL		1 9 - 11 2	0 9 - 11 2			

試合順序 ① 2-3 ② 1-3 ③ 1-2

Fリーグ		混合		120歳以上 予選リーグ			19-2	コート
No	選手名	チーム名	1	2	3	勝敗	順位	
①	高橋一裕	LOVE@ALL	/	14 - 16	11 - 9	/	2-0	1
	柴田まり子	LOVE@ALL		2 11 - 4 1	2 11 - 5 0			
2	細谷裕	ソレイユ富士見	/	16 - 14	11 - 9	/	1-1	2
	佐藤奈美	ソレイユ富士見		1 4 - 11 2	2 11 - 6 0			
3	大泉重義	天童ラージ愛好会	/	9 - 11	9 - 11	/	0-2	3
	八鍬恵	天童ラージ愛好会		0 5 - 11 2	0 6 - 11 2			

試合順序 ① 2-3 ② 1-3 ③ 1-2

Gリーグ		混合		120歳以上 予選リーグ			20-1	コート
No	選手名	チーム名	1	2	3	勝敗	順位	
①	尾崎清志	イースタンクラブ	/	11 - 6	5 - 11	/	1-1	1
	川田桂子	イースタンクラブ		2 11 - 8 0	1 11 - 5 2			
2	板垣巖	天童クラブ	/	6 - 11	11 - 9	/	1-1	2
	佐藤明美	ゲッツジョイ		0 8 - 11 2	2 11 - 9 0			
3	結城実	淡交クラブ	/	11 - 5	9 - 11	/	1-1	3
	鹿柴優子	東根LBC		2 5 - 11 1	0 9 - 11 2			

試合順序 ① 2-3 ② 1-3 ③ 1-2

Hリーグ		混合		120歳以上 予選リーグ			20-2	コート
No	選手名	チーム名	1	2	3	勝敗	順位	
①	石井博雄	秋田卓球会館	/	11 - 7	11 - 9	/	2-0	1
	石井喜久美	秋田卓球会館		2 11 - 8 0	2 11 - 5 0			
2	澤田敏規	ソレイユ富士見	/	7 - 11	8 - 11	/	1-1	2
	福山由貴子	ソレイユ富士見		0 8 - 11 2	2 11 - 9 1			
3	福井秀雄	ウイングス庄内	/	9 - 11	11 - 8	/	0-2	3
	福井寛子	ウイングス庄内		0 5 - 11 2	1 9 - 11 2			

試合順序 ① 2-3 ② 1-3 ③ 1-2

## ⑦ 120歳以上 混合ダブルス

※ ①は進行をお願いします。

Iリーグ		混合		120歳以上 予選リーグ						21-1	コート	
No	選手名	チーム名	1		2		3		勝敗	順位		
①	奥村 智	卓魅の華	\		1	10 - 12	2	2	11 - 5	0	1-1	2
	奥村 まゆみ	卓魅の華				11 - 3			11 - 6			
					5 - 11	-						
2	岡部 一宏	余目クラブ	2	12 - 10	1	\		2	11 - 3	0	2-0	1
	大沼 若子	余目クラブ		3 - 11					11 - 6			
			11 - 5	-								
3	蛸井 明	ウエストラージ	0	5 - 11	2	0	2	3 - 11	\		0-2	3
	今野 和子	ウエストラージ		6 - 11				6 - 11				
			-	-								

試合順序 ① 2-3 ② 1-3 ③ 1-2

Jリーグ		混合		120歳以上 予選リーグ						21-2	コート	
No	選手名	チーム名	1		2		3		勝敗	順位		
①	由利 英治	スカイ倶楽部	\		2	11 - 4	1	2	11 - 2	0	2-0	1
	小原 奈保子	スカイ倶楽部				10 - 12			11 - 0			
					11 - 9	-						
2	秋葉 正昭	スマイル会	1	4 - 11	2	\		2	11 - 1	0	1-1	2
	吉田 恵里	スマイル会		12 - 10					11 - 2			
			9 - 11	-								
3	白幡 俊	あつみクラブ	0	2 - 11	2	0	2	1 - 11	\		0-2	3
	白幡 みき	あつみクラブ		0 - 11				2 - 11				
			-	-								

試合順序 ① 2-3 ② 1-3 ③ 1-2

# ⑦ 120歳以上 混合ダブルス 1,2位トーナメント

◆ ◎印の方は進行をお願いします。

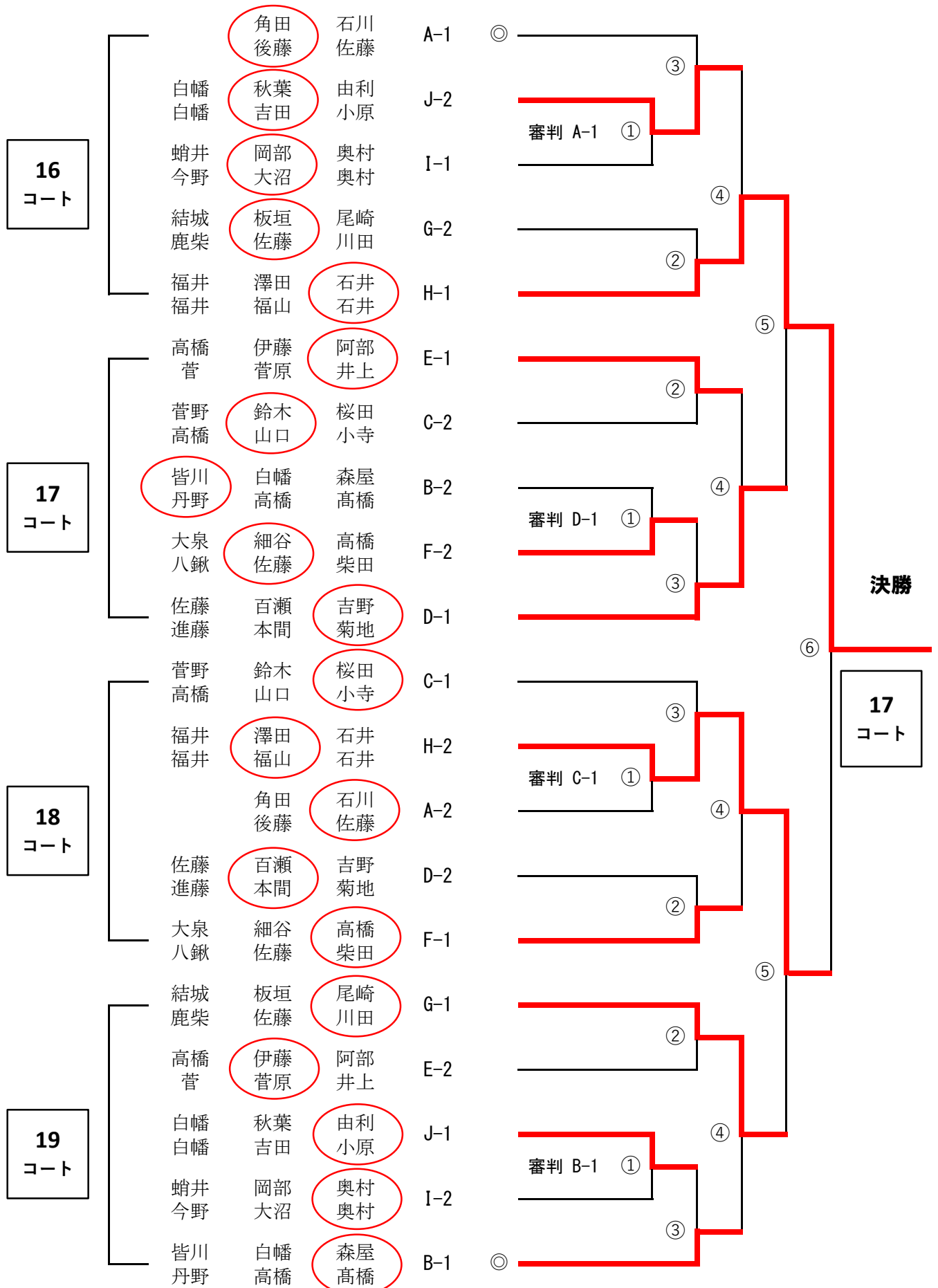

# ⑦ 120歳以上 混合ダブルス 3位トーナメント

◆ ◎印のチームは進行をお願いします。

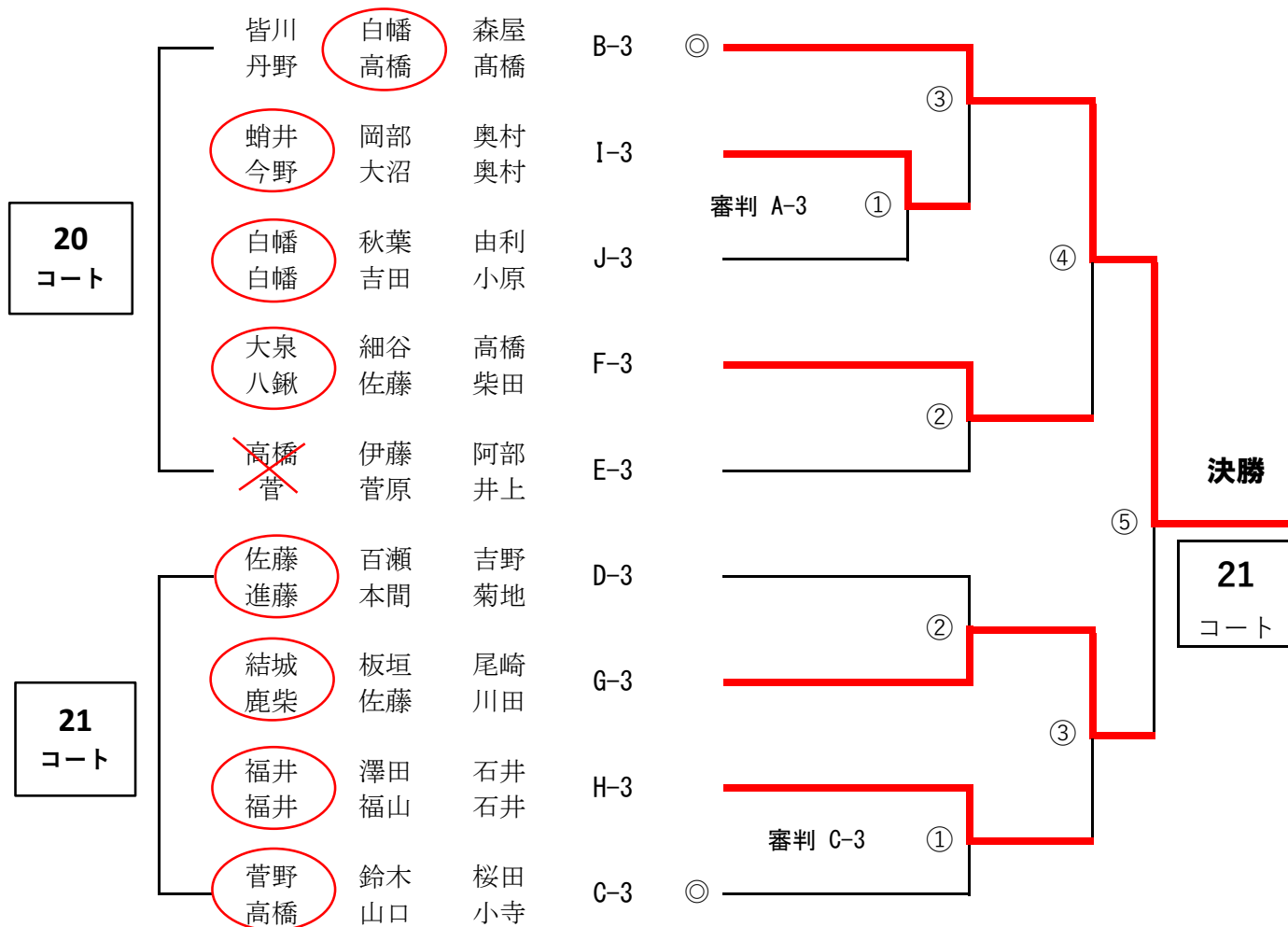

## ⑧ 140歳以上 混合ダブルス

※ ①は進行をお願いします。

Aリーグ		混合		140歳以上 予選リーグ						22	コート	
No	選手名	チーム名	1		2		3		勝敗	順位		
①	村川 俊一	淡交クラブ	/		2	11 - 8	0	11 - 6	2	1	2-0	1
	小和田 純子	淡交クラブ				-		6 - 11				
2	高橋 幹夫	山形クラブ	0	8 - 11	2	/		11 - 9	2	1	1-1	2
	中村 京子	山形クラブ		-				5 - 11				
3	遠藤 遼次	鶴岡第六クラブ	1	6 - 11	2	1	9 - 11	2	/		0-2	3
	齋藤 愛子	鶴岡第六クラブ		11 - 6			11 - 5					
				2 - 11			6 - 11					

試合順序 ① 2-3 ② 1-3 ③ 1-2

Bリーグ		混合		140歳以上 予選リーグ						23-1	コート	
No	選手名	チーム名	1		2		3		勝敗	順位		
①	芳賀 誠	チーム鶴岡	/		2	6 - 11	1	11 - 6	2	0	2-0	1
	工藤 とも美	チーム鶴岡				13 - 11		11 - 9				
2	石塚 昭	遊学クラブ	1	11 - 6	2	/		11 - 5	2	0	1-1	2
	須田 佐知	鶴岡クラブ		8 - 11				11 - 3				
3	本間 徹	あつみクラブ	0	6 - 11	2	0	5 - 11	2	/		0-2	3
	長谷川 光枝	あつみクラブ		9 - 11			3 - 11					
				-			-					

試合順序 ① 2-3 ② 1-3 ③ 1-2

Cリーグ		混合		140歳以上 予選リーグ						23-2	コート	
No	選手名	チーム名	1		2		3		勝敗	順位		
①	鶴巻 千秋	ウイングス庄内	/		2	11 - 4	0	11 - 7	2	1	2-0	1
	山本 みつゑ	ウイングス庄内				-		4 - 11				
2	板垣 千代志	鶴岡三暘クラブ	0	4 - 11	2	/		11 - 9	2	0	1-1	2
	高橋 栄子	鶴岡三暘クラブ		5 - 11				11 - 5				
3	佐藤 信行	鶴岡第四クラブ	1	7 - 11	2	0	9 - 11	2	/		0-2	3
	富樫 洋子	鶴岡第四クラブ		11 - 4			5 - 11					
				8 - 11			-					

試合順序 ① 2-3 ② 1-3 ③ 1-2

Dリーグ		混合		140歳以上 予選リーグ						24	コート	
No	選手名	チーム名	1		2		3		勝敗	順位		
①	轡田 崇幸	新潟ドリーム	/		2	11 - 1	0	11 - 9	2	0	2-0	1
	渡部 敏恵	あすなる				-		11 - 8				
2	佐藤 波留輝	ほかりクラブ	0	1 - 11	2	/		8 - 11	0	2	0-2	3
	渡邊 よお子	ほかりクラブ		4 - 11				5 - 11				
3	五十嵐 幸喜	鶴岡第六クラブ	0	9 - 11	2	2	11 - 8	0	/		1-1	2
	佐藤 美津子	鶴岡第六クラブ		8 - 11			11 - 5					
				-			-					

試合順序 ① 2-3 ② 1-3 ③ 1-2

### ⑧ 140歳以上 混合ダブルス

※ ①は進行をお願いします。

Eリーグ		混合		140歳以上 予選リーグ			25	コート
No	選手名	チーム名	1	2	3	勝敗	順位	
①	佐藤 繁和	酒田クラブ	/	8 - 11	11 - 9	0	1-1	2
	土門 栄子	酒田クラブ		0 8 - 11	2 11 - 8			
2	石塚 昇	鶴岡第四クラブ		11 - 8	11 - 9	2	2-0	1
	鈴木 和子	鶴岡第四クラブ		2 11 - 8	0 4 - 11			
3	渡部 正一	鶴岡クラブ		9 - 11	9 - 11	1	0-2	3
	茂木 みつ	鶴岡クラブ		0 8 - 11	2 11 - 4			
試合順序			① 2-3	② 1-3	③ 1-2			

Fリーグ		混合		140歳以上 予選リーグ			26	コート
No	選手名	チーム名	1	2	3	勝敗	順位	
①	高橋 和久	淡交クラブ	/	8 - 11	11 - 3	2	2-0	1
	武田 智子	淡交クラブ		2 11 - 6	1 9 - 11			
2	鈴木 吉男	ほかりクラブ		11 - 8	11 - 6	2	1-1	2
	青塚 一女	ほかりクラブ		1 6 - 11	2 11 - 4			
3	庄司 新助	あつみクラブ		3 - 11	6 - 11	0	0-2	3
	榎本 ひろ子	あつみクラブ		1 11 - 9	2 4 - 11			
試合順序			① 2-3	② 1-3	③ 1-2			

Gリーグ		混合		140歳以上 予選リーグ			27	コート
No	選手名	チーム名	1	2	3	勝敗	順位	
①	長島 修	新潟ドリーム	/	11 - 3	11 - 3	2	1-0	1
	渋谷 登美子	新潟ドリーム		2 11 - 2	0 11 - 7			
2	井上 実	ほかりクラブ		3 - 11	11 - 9	1	0-1	2
	齋藤 喜美	ほかりクラブ		0 2 - 11	2 7 - 11			
3	渡部 俊次	鶴岡第六クラブ		3 - 11	9 - 11	2	OP参加	
	渋谷 菊井	鶴岡第六クラブ		0 7 - 11	2 11 - 7			
試合順序			① 2-3	② 1-3	③ 1-2			

Hリーグ		混合		140歳以上 予選リーグ			28	コート
No	選手名	チーム名	1	2	3	勝敗	順位	
①	丸山 健治	遊学クラブ	/	-	8 - 11	2	1-0	1
	大友 あさ	遊学クラブ		-	11 - 7			
2	川村 勝雄	ウイングス庄内		-	-	-	キケン	
	横山 和子	ウイングス庄内		-	-			
3	小島 洋一	ピンポン倶楽部		11 - 8	-	-	0-1	2
	小家 紀里	ピンポン倶楽部		1 7 - 11	2 -			
試合順序			① 2-3	② 1-3	③ 1-2			

# ⑧ 140歳以上 混合ダブルス 1,2位トーナメント

◆ ◎印の方は進行をお願いします。

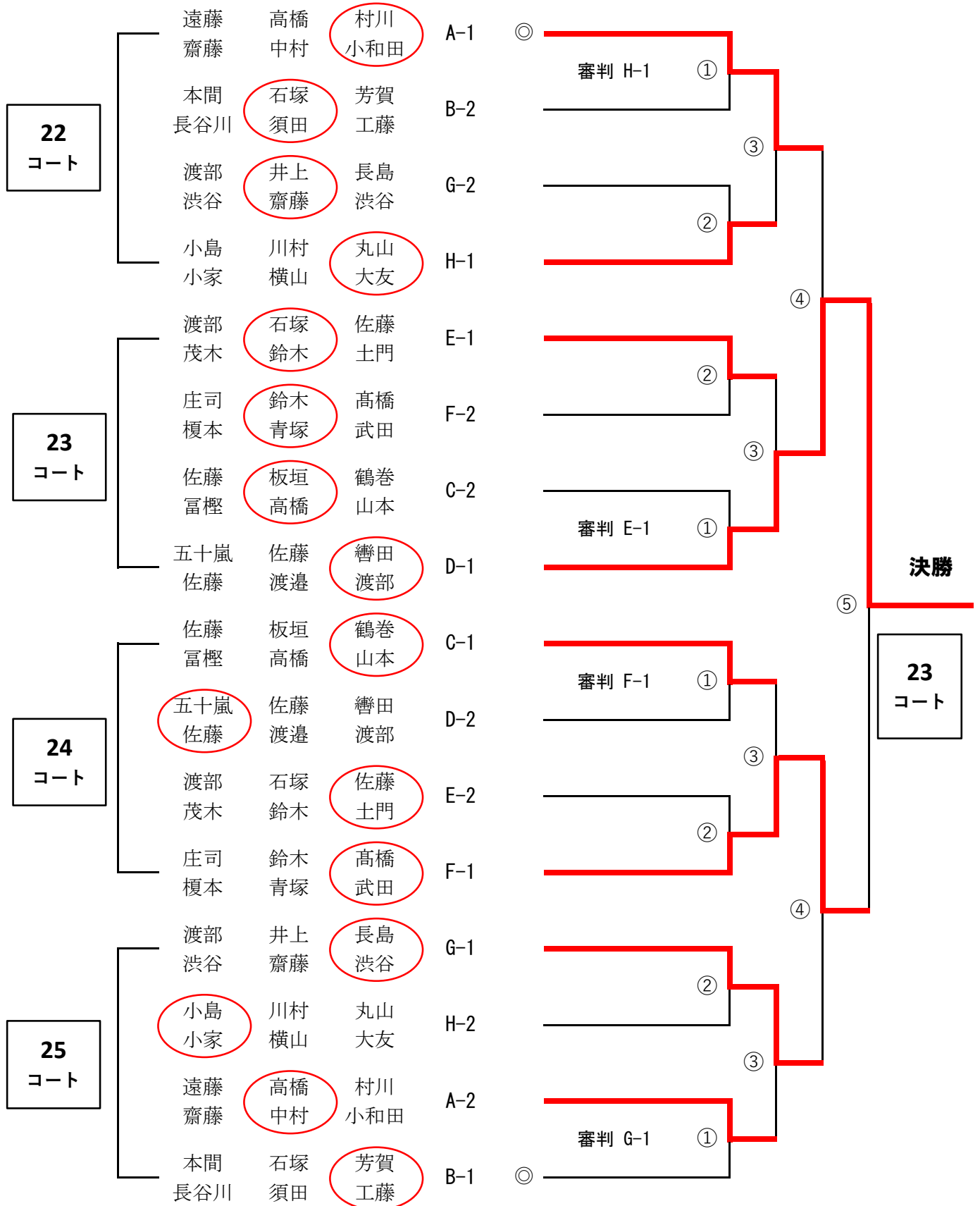



# ⑧ 140歳以上 混合ダブルス 3位トーナメント

◆ ◎印のチームは進行をお願いします。

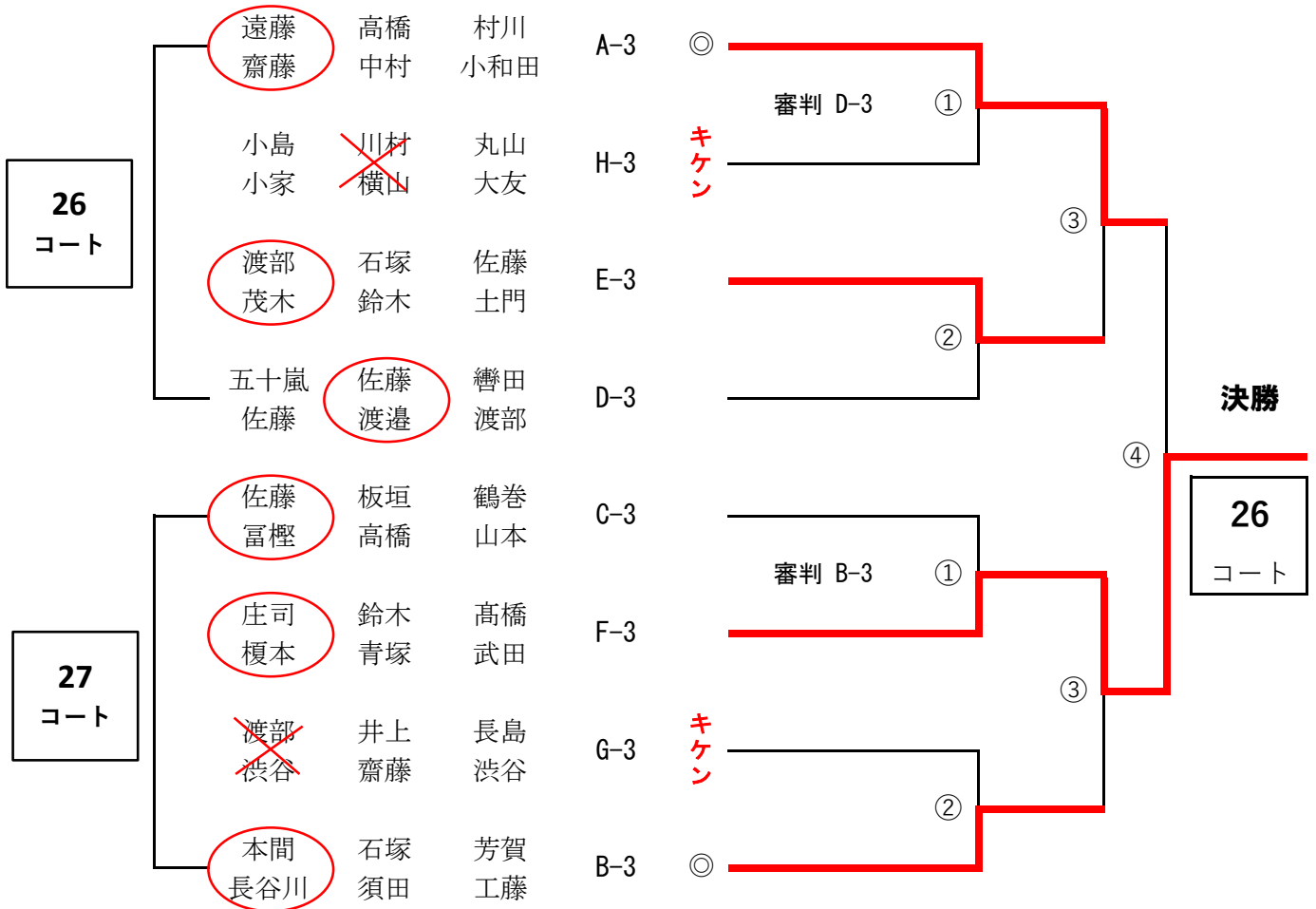

## ⑨ 40歳未満 男子シングルス

※ ①は進行をお願いします。

Aリーグ		男子		40歳未満 予選リーグ			1-1		コート		
No	選手名	チーム名	1	2	3	勝敗	順位				
①	矢 作 元 気	Various	/			11 - 5	1 2	11 - 8	0	2-0	1
						8 - 11		11 - 7			
						11 - 9		-			
2	伊 藤 洋 志	鶴岡クラブ	5 - 11	1 2	0	10 - 12	2	6 - 11	2	0-2	3
			11 - 8			-					
			9 - 11			-					
3	石 川 貴 史	WISTY	8 - 11	2 2	0	12 - 10	0	11 - 6	0	1-1	2
			7 - 11			-					
			-			-					

試合順序 ① 2-3 ② 1-3 ③ 1-2

Bリーグ		男子		40歳未満 予選リーグ			1-2		コート		
No	選手名	チーム名	1	2	3	勝敗	順位				
①	佐 藤 健 太	BALC	/			-	0	10 - 12	2	0-1	2
						-		7 - 11			
						-		-			
2	山 道 一 予	東根LBC	-			-		-		キケン	
			-			-					
			-			-					
3	鎚 谷 知 朗	金丸卓球クラブ	12 - 10	2	0	-		-		1-0	1
			11 - 7			-					
			-			-					

試合順序 ① 2-3 ② 1-3 ③ 1-2

Cリーグ		男子		40歳未満 予選リーグ			2-1		コート		
No	選手名	チーム名	1	2	3	勝敗	順位				
①	牧 拓 実	遊学クラブ	/			11 - 6	1 2	11 - 5	0	2-0	1
						11 - 13		11 - 3			
						11 - 8		-			
2	結 城 貴 史	BALC	6 - 11	1 2	2	11 - 8	0	11 - 9	0	1-1	2
			13 - 11			-					
			8 - 11			-					
3	大 川 裕 平	鶴岡クラブ	5 - 11	2 0	0	8 - 11	2	9 - 11	2	0-2	3
			3 - 11			-					
			-			-					

試合順序 ① 2-3 ② 1-3 ③ 1-2

Dリーグ		男子		40歳未満 予選リーグ			2-2		コート		
No	選手名	チーム名	1	2	3	勝敗	順位				
①	齋 藤 友	明倫	/			-	0	4 - 11	2	0-1	2
						-		9 - 11			
						-		-			
2	中 島 慎之助	東根LBC	-			-		-		キケン	
			-			-					
			-			-					
3	岡 部 駿	Various	11 - 4	2	0	-		-		1-0	1
			11 - 9			-					
			-			-					

試合順序 ① 2-3 ② 1-3 ③ 1-2

## ⑨ 40歳未満 男子シングルス

※ ①は進行をお願いします。

Eリーグ		男子		40歳未満 予選リーグ						3-1		コート		
No	選手名	チーム名	1		2		3		勝敗	順位				
①	土井 勝	ゲッツ ジョイ	/		/		/		/		2-0	1		
													11 - 3	11 - 5
													11 - 6	11 - 3
2	鎌谷 広伸	双葉卓球クラブ	/		/		/		/		0-2	3		
													3 - 11	11 - 7
													6 - 11	8 - 11
3	佐藤 夏樹	Various	/		/		/		/		1-1	2		
													5 - 11	7 - 11
													3 - 11	11 - 8

試合順序 ① 2-3 ② 1-3 ③ 1-2

Fリーグ		男子		40歳未満 予選リーグ						3-2		コート		
No	選手名	チーム名	1		2		3		勝敗	順位				
①	佐久間 一樹	金丸卓球クラブ	/		/		/		/		0-2	3		
													12 - 14	8 - 11
													11 - 8	7 - 11
2	高橋 直希	Various	/		/		/		/		1-1	2		
													14 - 12	4 - 11
													8 - 11	9 - 11
3	関口 輝	BALC	/		/		/		/		2-0	1		
													11 - 8	11 - 4
													11 - 7	11 - 9

試合順序 ① 2-3 ② 1-3 ③ 1-2

# ⑨ 40歳未満 男子シングルス 1,2位トーナメント

◆ ◎印の方は進行をお願いします。

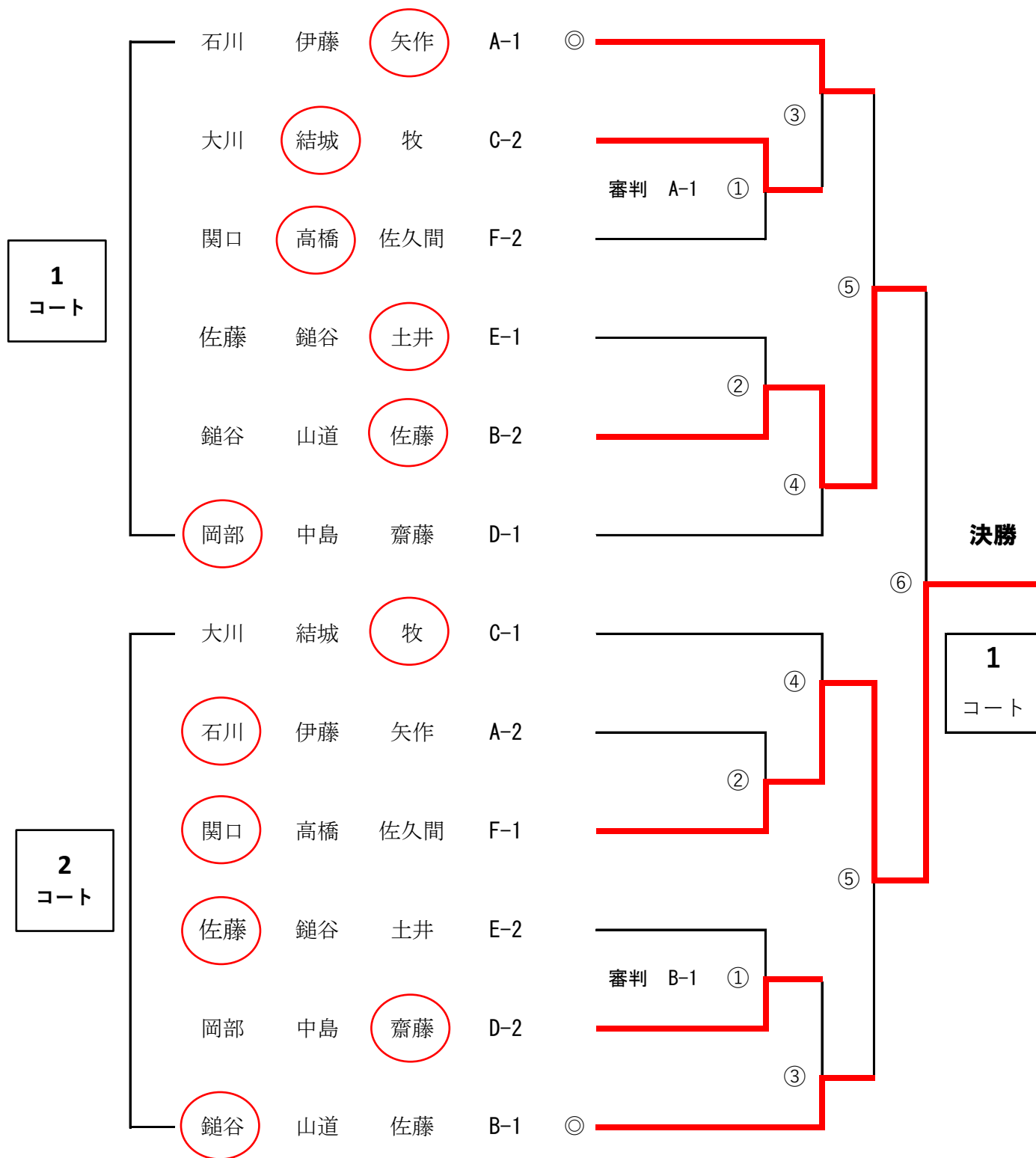

## ⑩ 40歳以上 男子シングルス

※ ①は進行をお願いします。

Aリーグ		男子		40歳以上 予選リーグ			4-1	コート
No	選手名	チーム名	1	2	3	勝敗	順位	
①	加藤 平 喜	余目クラブ	/	2	0	-	1-0	1
				11 - 3	11 - 2	-	-	
				-	-	-	-	
2	五十嵐 博 俊	金丸卓球クラブ	0	2	-	-	0-1	2
			3 - 11	2 - 11	-	-	-	
			-	-	-	-	-	
3			-	-	-	-	-	
			-	-	-	-	-	
			-	-	-	-	-	

試合順序 ① 1-2

Bリーグ		男子		40歳以上 予選リーグ			4-2	コート
No	選手名	チーム名	1	2	3	勝敗	順位	
①	藤原 勉	鶴鳴クラブ	/	2	0	2	2-0	1
				11 - 9	13 - 11	11 - 4	-	
				-	-	-	-	
2	千葉 裕	大仙卓連	0	2	-	2	1-1	2
			9 - 11	11 - 13	11 - 4	11 - 3	-	
			-	-	-	-	-	
3	小川 政 浩	宮野浦	0	0	-	-	0-2	3
			4 - 11	6 - 11	4 - 11	3 - 11	-	
			-	-	-	-	-	

試合順序 ① 2-3 ② 1-3 ③ 1-2

Cリーグ		男子		40歳以上 予選リーグ			4-3	コート
No	選手名	チーム名	1	2	3	勝敗	順位	
①	服部 智 宏	ソレイユ富士見	/	0	2	2	1-1	2
				6 - 11	8 - 11	11 - 1	11 - 1	-
				-	-	-	-	
2	猿田 浩 希	ゴスパル	2	0	-	2	2-0	1
			11 - 6	11 - 8	11 - 6	11 - 8	-	
			-	-	-	-	-	
3	伊藤 儀	あつみクラブ	0	0	-	-	0-2	3
			1 - 11	1 - 11	6 - 11	8 - 11	-	
			-	-	-	-	-	

試合順序 ① 2-3 ② 1-3 ③ 1-2

Dリーグ		男子		40歳以上 予選リーグ			5-1	コート
No	選手名	チーム名	1	2	3	勝敗	順位	
①	富樫 哲 弥	金丸卓球クラブ	/	2	0	2	2-0	1
				11 - 9	11 - 9	11 - 5	11 - 9	-
				-	-	-	-	
2	遠藤 仁	RIZIN44	0	2	-	2	1-1	2
			9 - 11	9 - 11	11 - 4	11 - 8	-	
			-	-	-	-	-	
3	角川 清 美	FP卓球club	0	0	-	-	0-2	3
			5 - 11	9 - 11	4 - 11	8 - 11	-	
			-	-	-	-	-	

試合順序 ① 2-3 ② 1-3 ③ 1-2

## ⑩ 40歳以上 男子シングルス

※ ①は進行をお願いします。

Eリーグ		男子		40歳以上 予選リーグ			5-2	コート		
No	選手名	チーム名	1	2	3	勝敗	順位			
①	桧森孝則	フラットシップ	/	0	17 - 19 8 - 11 -	2	2	11 - 3 11 - 5 0	1-1	2
2	白幡哲	あつみクラブ		2	19 - 17 11 - 8 -	0	2	11 - 7 11 - 9 0	2-0	1
3	今野善之	余目クラブ		0	3 - 11 5 - 11 -	2	0	7 - 11 9 - 11 -	0-2	3

試合順序 ① 2-3 ② 1-3 ③ 1-2

Fリーグ		男子		40歳以上 予選リーグ			5-3	コート		
No	選手名	チーム名	1	2	3	勝敗	順位			
①	矢口悟	金丸卓球クラブ	/	2	11 - 8 11 - 7 -	0	2	11 - 5 11 - 7 0	2-0	1
2	齋藤洋一	TEAMフュージョン		0	8 - 11 7 - 11 -	2	1	11 - 7 10 - 12 11 - 13	0-2	3
3	小島秀喜	双葉卓球クラブ		0	5 - 11 7 - 11 -	2	2	7 - 11 12 - 10 13 - 11	1-1	2

試合順序 ① 2-3 ② 1-3 ③ 1-2

Gリーグ		男子		40歳以上 予選リーグ			6-1	コート		
No	選手名	チーム名	1	2	3	勝敗	順位			
①	長谷川直紀	ASEジャパン	/	2	11 - 4 11 - 7 -	0	2	11 - 5 11 - 5 0	2-0	1
2	河村広美	柏崎クラブ		0	4 - 11 7 - 11 -	2	1	3 - 11 11 - 7 8 - 11	0-2	3
3	長堀明良	FP卓球club		0	5 - 11 5 - 11 -	2	2	11 - 3 7 - 11 11 - 8	1-1	2

試合順序 ① 2-3 ② 1-3 ③ 1-2

Hリーグ		男子		40歳以上 予選リーグ			6-2	コート		
No	選手名	チーム名	1	2	3	勝敗	順位			
①	今野正	東根LBC	/	2	11 - 4 11 - 5 -	0	2	11 - 13 11 - 9 11 - 9	2-0	1
2	篠木一治	うご卓さくら		0	4 - 11 5 - 11 -	2	0	6 - 11 7 - 11 -	0-2	3
3	梅津清明	川西ラージ		1	13 - 11 9 - 11 9 - 11	2	2	11 - 6 11 - 7 0	1-1	2

試合順序 ① 2-3 ② 1-3 ③ 1-2

## ⑩ 40歳以上 男子シングルス

※ ①は進行をお願いします。

リーグ		男子		40歳以上 予選リーグ			6-3	コート
No	選手名	チーム名	1	2	3	勝敗	順位	
①	村山 仁	柏崎Dream	/	2	2	0	2-0	1
				11 - 3	11 - 8	11 - 9		
				12 - 10	-	-		
2	上野 義徳	MIZAC	0	2	2	1	1-1	2
			3 - 11	9 - 11	11 - 4	11 - 9		
			10 - 12	-	-			
3	伊藤 一樹	双葉卓球クラブ	0	1	2	2	0-2	3
			8 - 11	11 - 9	4 - 11	9 - 11		
			9 - 11	-	-			

試合順序 ① 2-3 ② 1-3 ③ 1-2

リーグ		男子		40歳以上 予選リーグ			7-1	コート
No	選手名	チーム名	1	2	3	勝敗	順位	
①	袴田 智也	ゴスパル	/	2	2	0	2-0	1
				11 - 4	11 - 2	11 - 3		
				11 - 7	-	-		
2	小塩 勝	NEO	0	2	2	0	1-1	2
			4 - 11	11 - 0	11 - 3	-		
			7 - 11	-	-			
3	蛸井 明	ウエストラージ	0	0	2	2	0-2	3
			2 - 11	0 - 11	3 - 11	-		
			3 - 11	-	-			

試合順序 ① 2-3 ② 1-3 ③ 1-2

リーグ		男子		40歳以上 予選リーグ			7-2	コート
No	選手名	チーム名	1	2	3	勝敗	順位	
①	今野 保	スカイ倶楽部	/	2	2	1	2-0	1
				11 - 7	13 - 11	8 - 11		
				11 - 4	-	11 - 6		
2	諏訪 雅一	鶴鳴クラブ	0	2	2	0	1-1	2
			7 - 11	11 - 8	11 - 8	-		
			4 - 11	-	-			
3	阿部 哲也	宮野浦	1	0	2	2	0-2	3
			11 - 13	8 - 11	8 - 11	-		
			11 - 8	-	-			
			6 - 11	-	-			

試合順序 ① 2-3 ② 1-3 ③ 1-2

# ⑩ 40歳以上 男子シングルス 1,2位トーナメント

◆ ◎印の方は進行をお願いします。

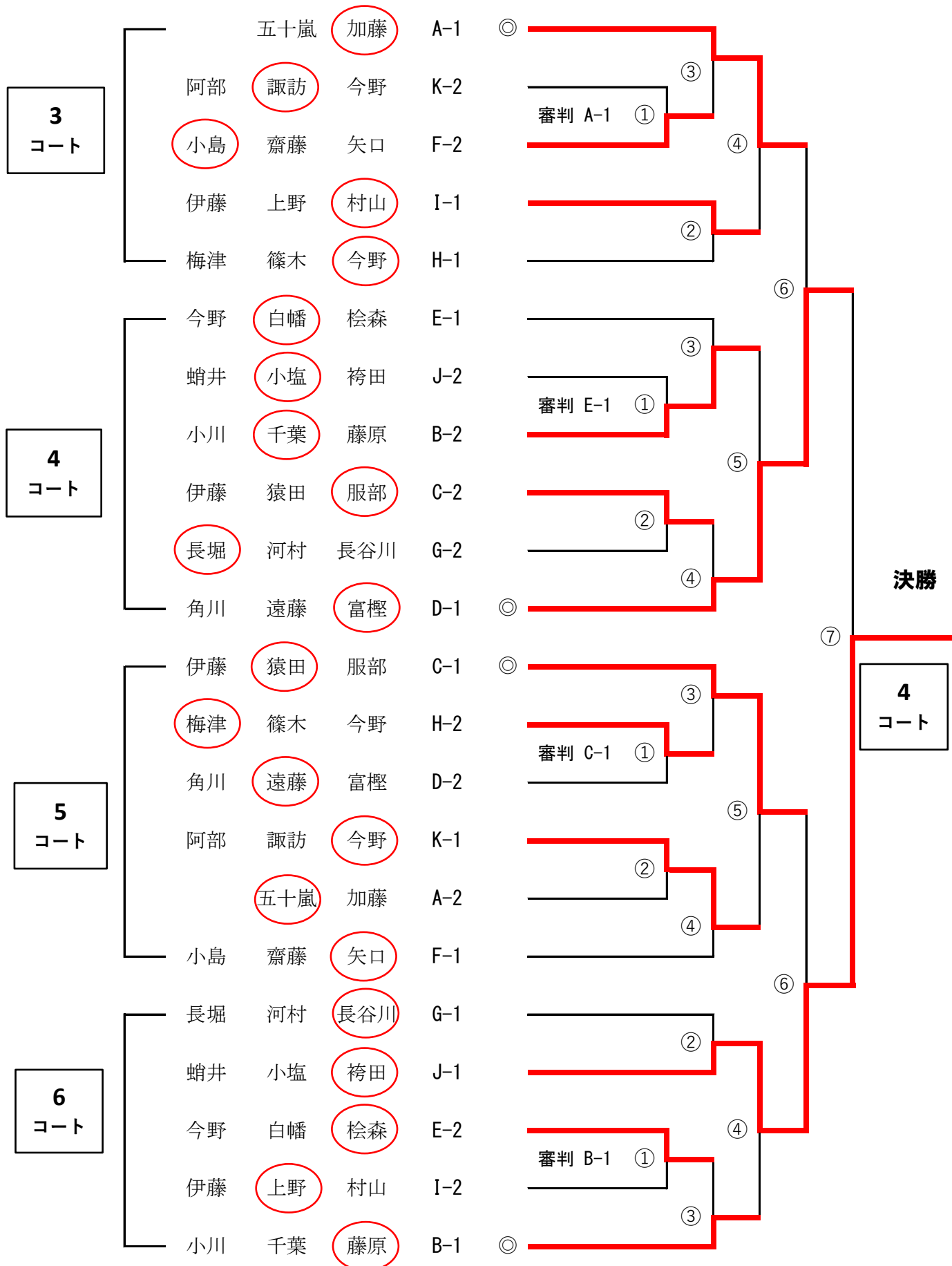



## ⑪ 60歳以上 男子シングルス

※ ①は進行をお願いします。

Aリーグ		男子		60歳以上 予選リーグ			8-1	コート
No	選手名	チーム名	1	2	3	勝敗	順位	
①	伊藤好男	SKTリバーサル	/	7 - 11	1	-	1-0	1
				2 11 - 9		-		
				11 - 5		-		
2	伊藤喜市	鶴岡クラブ	1 11 - 7	2	/	-	0-1	2
			9 - 11			-		
			5 - 11			-		
3			-	/	/	-		
			-			-		
			-			-		

試合順序 ① 1-2

Bリーグ		男子		60歳以上 予選リーグ			8-2	コート			
No	選手名	チーム名	1	2	3	勝敗	順位				
①	赤塚嘉知	天童クラブ	/	11 - 3	0	2 11 - 9	0	2-0	1		
				2 11 - 5						-	
				-						-	
2	佐久間雄二	TEAMフュージョン	0 3 - 11	2	/	11 - 3	0	1-1	2		
			5 - 11			2 11 - 8					
			-			-					
3	澤田敏規	ソレイユ富士見	0 9 - 11	2	0 3 - 11	2	0 8 - 11	2	0-2	3	
			9 - 11								-
			-								-

試合順序 ① 2-3 ② 1-3 ③ 1-2

Cリーグ		男子		60歳以上 予選リーグ			8-3	コート			
No	選手名	チーム名	1	2	3	勝敗	順位				
①	秋葉修	ソレイユ富士見	/	11 - 5	0	2 16 - 18	1	2-0	1		
				2 11 - 7						11 - 9	
				-						11 - 8	
2	百瀬政行	あつみクラブ	0 5 - 11	2	/	11 - 6	2	0-2	3		
			7 - 11			1 8 - 11					
			-			10 - 12					
3	齋藤孝昭	TEAMフュージョン	1 18 - 16	2	2 6 - 11	1	11 - 8	1	1-1	2	
			9 - 11								12 - 10
			8 - 11								-

試合順序 ① 2-3 ② 1-3 ③ 1-2

Dリーグ		男子		60歳以上 予選リーグ			9-1	コート			
No	選手名	チーム名	1	2	3	勝敗	順位				
①	齋藤茂	東根LBC	/	11 - 8	0	2 12 - 10	1	2-0	1		
				2 11 - 7						11 - 13	
				-						11 - 6	
2	結城実	淡交クラブ	0 8 - 11	2	/	11 - 7	0	1-1	2		
			7 - 11			2 11 - 4					
			-			-					
3	阿部好明	鶴岡第四クラブ	1 10 - 12	2	0 7 - 11	2	4 - 11	2	0-2	3	
			13 - 11								-
			6 - 11								-

試合順序 ① 2-3 ② 1-3 ③ 1-2

## ⑪ 60歳以上 男子シングルス

※ ①は進行をお願いします。

Eリーグ		男子		60歳以上 予選リーグ						9-2	コート					
No	選手名	チーム名	1		2		3		勝敗	順位						
①	石川 武利	余目クラブ	/		/		/		2-0	1						
												11 - 6	0	2	11 - 6	0
											2	11 - 9			11 - 6	
2	細谷 裕	ソレイユ富士見	0	6 - 11	2	/		/		0-2	3					
			9 - 11		1							11 - 7	2			
			-									9 - 11		11 - 13		
3	皆川 和浩	つばきクラブ	0	6 - 11	2	2	7 - 11	1	/		1-1	2				
			6 - 11			11 - 9										
			-			13 - 11										

試合順序 ① 2-3 ② 1-3 ③ 1-2

Fリーグ		男子		60歳以上 予選リーグ						9-3	コート					
No	選手名	チーム名	1		2		3		勝敗	順位						
①	板垣 巖	天童クラブ	/		/		/		2-0	1						
												11 - 0	0	2	11 - 1	0
											2	11 - 5			12 - 10	
2	佐々木 雅弘	鶴岡第四クラブ	0	0 - 11	2	/		/		1-1	2					
			5 - 11		2							11 - 6	0			
			-									11 - 4	0			
3	飯田 浩二	FP卓球club	0	1 - 11	2	0	6 - 11	2	/		0-2	3				
			10 - 12			4 - 11										
			-			-										

試合順序 ① 2-3 ② 1-3 ③ 1-2

Gリーグ		男子		60歳以上 予選リーグ						10-1	コート					
No	選手名	チーム名	1		2		3		勝敗	順位						
①	阿部 道夫	ピンポン倶楽部	/		/		/		2-0	1						
												11 - 6	0	2	11 - 3	0
											2	11 - 8			11 - 3	
2	森屋 孝	余目クラブ	0	6 - 11	2	/		/		1-1	2					
			8 - 11		2							11 - 4	0			
			-									11 - 9				
3	佐藤 誠	鶴岡クラブ	0	3 - 11	2	0	4 - 11	2	/		0-2	3				
			3 - 11			9 - 11										
			-			-										

試合順序 ① 2-3 ② 1-3 ③ 1-2

Hリーグ		男子		60歳以上 予選リーグ						10-2	コート					
No	選手名	チーム名	1		2		3		勝敗	順位						
①	五十嵐 司	鶴岡クラブ	/		/		/		0-1	2						
												-		1	5 - 11	2
												-			11 - 8	
2	鈴木 潤一郎	スマイル会	/		/		/		キケン							
												-			-	
												-			-	
3	齋藤 覚	東根LBC	2	11 - 5	1	/		/		1-0	1					
			8 - 11									-				
			11 - 8									-				

試合順序 ① 2-3 ② 1-3 ③ 1-2

## ⑪ 60歳以上 男子シングルス

※ ①は進行をお願いします。

Iリーグ		男子		60歳以上 予選リーグ						10-3	コート				
No	選手名	チーム名	1		2		3		勝敗	順位					
①	吉野 雅之	つばさクラブ	/		/		/		2-0	1					
2	角田 和茂	ソレイユ富士見	1	11-6 8-11 3-11	2	/		2	11-4 11-8	0	1-1	2			
3	福井 秀雄	ウイングス庄内	0	4-11 2-11	2	0	4-11 8-11	2	/		0-2	3			

試合順序 ① 2-3 ② 1-3 ③ 1-2

Jリーグ		男子		60歳以上 予選リーグ						11-1	コート				
No	選手名	チーム名	1		2		3		勝敗	順位					
①	長谷川 徹	ASEジャパン	/		/		/		2-0	1					
2	武田 健治	明倫	0	5-11 6-11	2	/		0	12-14 6-11	2	0-2	3			
3	畠山 秀美	双葉卓球クラブ	1	9-11 11-6 8-11	2	2	14-12 11-6	0	/		1-1	2			

試合順序 ① 2-3 ② 1-3 ③ 1-2

Kリーグ		男子		60歳以上 予選リーグ						11-2	コート				
No	選手名	チーム名	1		2		3		勝敗	順位					
①	石井 博雄	秋田卓球会館	/		/		/		1-1	2					
2	高橋 一裕	LOVE@ALL	2	11-8 14-12	0	/		2	13-11 11-3	0	2-0	1			
3	菅野 洋司	つばさクラブ	0	4-11 3-11	2	0	11-13 3-11	2	/		0-2	3			

試合順序 ① 2-3 ② 1-3 ③ 1-2

Lリーグ		男子		60歳以上 予選リーグ						12-1	コート						
No	選手名	チーム名	1		2		3		勝敗	順位							
①	奥村 智	卓魅の華	/		/		/		1-0	1							
2	高橋 秀一	LOVE@ALL	/		/		/		/		キケン						
3	佐藤 美津春	ピーチーズ	0	3-11 2-11	2	/		/		0-1	2						

試合順序 ① 2-3 ② 1-3 ③ 1-2

## ⑪ 60歳以上 男子シングルス

※ ①は進行をお願いします。

Mリーグ		男子		60歳以上 予選リーグ				12-2	コート
No	選手名	チーム名	1	2	3	勝敗	順位		
①	佐藤 篤 幸	SKTリバーサル		0	2	2	1-1	2	
2	尾崎 清 志	イースタンクラブ	2	0	2	2-0	1		
3	中村 雄 二	明倫	0	2	2	0-2	3		

試合順序 ① 2-3 ② 1-3 ③ 1-2

Nリーグ		男子		60歳以上 予選リーグ				13-1	コート
No	選手名	チーム名	1	2	3	勝敗	順位		
①	五十嵐 慎 一	酒田クラブ		1	0	0-2	3		
2	野間 博	鶴岡クラブ	2	1	0	1-1	2		
3	由利 英 治	スカイ倶楽部	2	2	0	2-0	1		

試合順序 ① 2-3 ② 1-3 ③ 1-2

Oリーグ		男子		60歳以上 予選リーグ				13-2	コート
No	選手名	チーム名	1	2	3	勝敗	順位		
①	秋葉 正 昭	スマイル会		1	2	1-1	2		
2	五十嵐 安 彦	TEAMフュージョン	2	1	2	2-0	1		
3	細井 齊	遊学クラブ	0	2	2	0-2	3		

試合順序 ① 2-3 ② 1-3 ③ 1-2

Pリーグ		男子		60歳以上 予選リーグ				13-3	コート
No	選手名	チーム名	1	2	3	勝敗	順位		
①	村井 博 之	双葉卓球クラブ		1	0	0-2	3		
2	渡邊 一 博	スマイル会	2	1	2	1-1	2		
3	佐藤 繁 和	酒田クラブ	2	2	1	2-0	1		

試合順序 ① 2-3 ② 1-3 ③ 1-2

# ⑪ 60歳以上 男子シングルス 1,2位トーナメント

◆ ◎印の方は進行をお願いします。

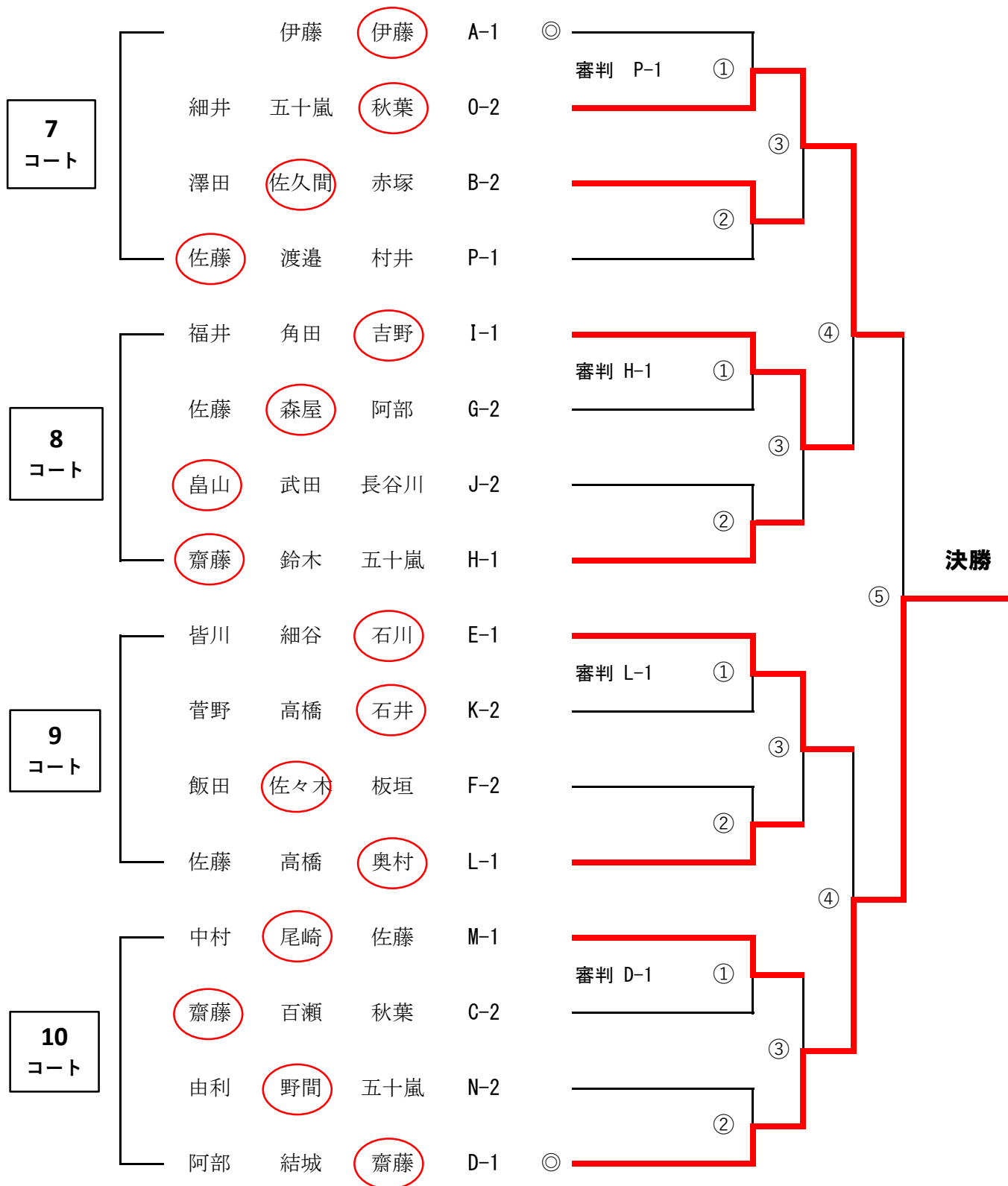

# ⑪ 60歳以上 男子シングルス 1,2位トーナメント

◆ ◎印の方は進行をお願いします。

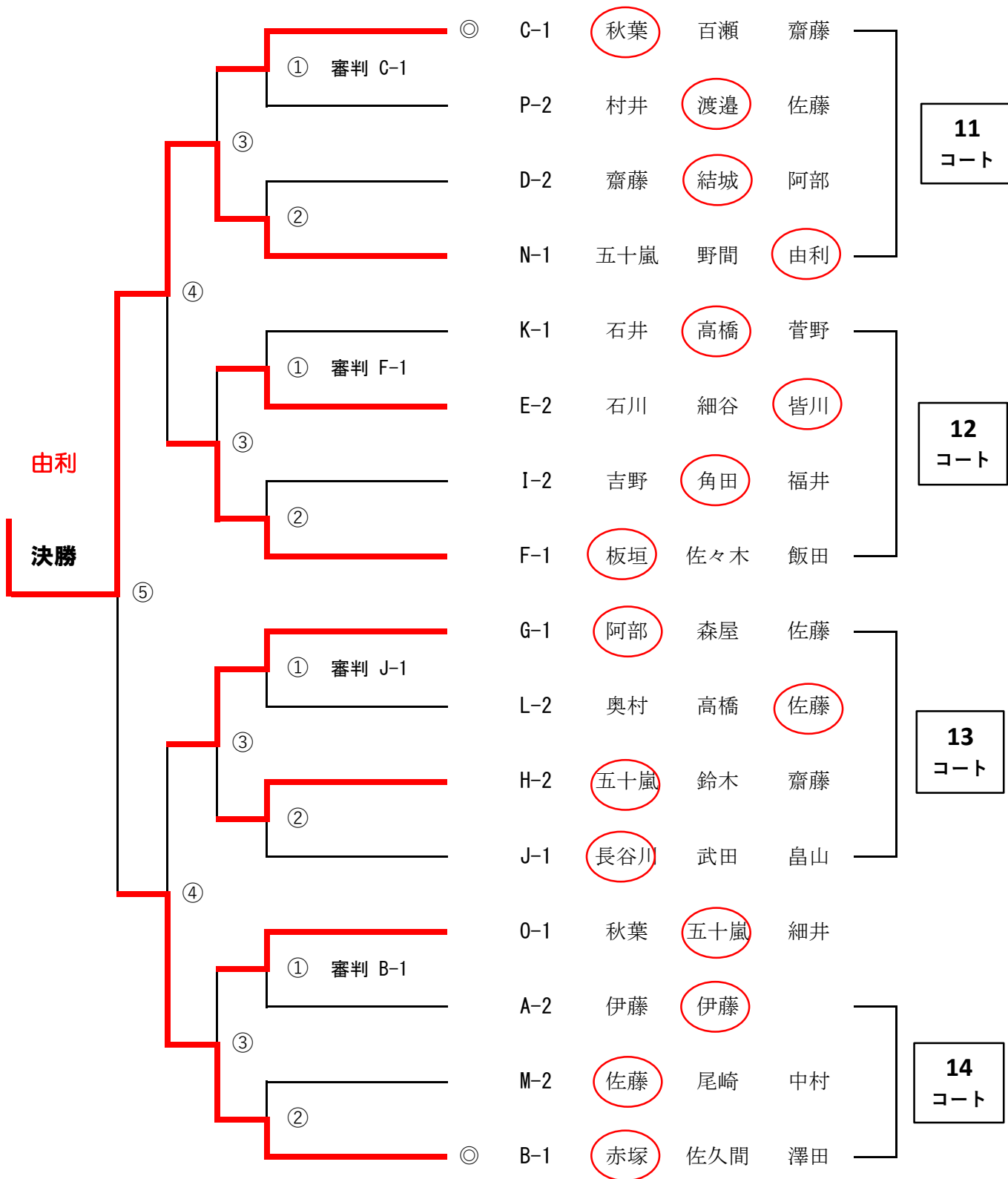

## ⑫ 70歳以上 男子シングルス

※ ①は進行をお願いします。

Aリーグ		男子		70歳以上 予選リーグ			14-1	コート
No	選手名	チーム名	1	2	3	勝敗	順位	
①	渡 邊 政 廣	スマイル会	/	2	0	-	1-0	1
				11 - 2	11 - 5	-		
				-	-	-		
2	佐 藤 勝 喜	ウイングス庄内	0	2	-	0-1	2	
			2	5 - 11	-			
			-	-	-			
3			-	-	-			
			-	-	-			
			-	-	-			

試合順序 ① 1-2

Bリーグ		男子		70歳以上 予選リーグ			14-2	コート
No	選手名	チーム名	1	2	3	勝敗	順位	
①	丸 山 淳 一	チーム鶴岡	/	2	0	-	1-0	1
				11 - 5	11 - 9	-		
				-	-	-		
2	小 島 洋 一	ピンポン倶楽部	0	2	-	0-1	2	
			2	5 - 11	-			
			-	9 - 11	-			
			-	-	-			
3			-	-	-			
			-	-	-			
			-	-	-			

試合順序 ① 1-2

Cリーグ		男子		70歳以上 予選リーグ			14-3	コート
No	選手名	チーム名	1	2	3	勝敗	順位	
①	村 上 重 一	酒田クラブ	/	2	0	2	2-0	1
				11 - 8	11 - 8	11 - 9		
				-	-	-		
2	菅 原 進	チーム鶴岡	0	2	2	1-1	2	
			2	8 - 11	11 - 6			
			-	8 - 11	11 - 4			
			-	-	-			
3	稲 垣 充	ウイングス庄内	0	0	2	0-2	3	
			2	9 - 11	6 - 11			
			2	8 - 11	4 - 11			
			-	-	-			

試合順序 ① 2-3 ② 1-3 ③ 1-2

Dリーグ		男子		70歳以上 予選リーグ			15-1	コート
No	選手名	チーム名	1	2	3	勝敗	順位	
①	長 南 寛	鶴岡クラブ	/	2	2	0	2-0	1
				11 - 8	11 - 6	11 - 6		
				-	-	-		
2	高 橋 幹 夫	山形クラブ	0	2	1	0-2	3	
			2	8 - 11	5 - 11			
			-	6 - 11	11 - 4			
			-	-	9 - 11			
3	鈴 木 宏	鶴岡第四クラブ	0	2	2	1-1	2	
			2	6 - 11	11 - 5			
			-	4 - 11	4 - 11			
			-	-	11 - 9			

試合順序 ① 2-3 ② 1-3 ③ 1-2

## ⑫ 70歳以上 男子シングルス

※ ①は進行をお願いします。

Eリーグ		男子		70歳以上 予選リーグ						15-2	コート
No	選手名	チーム名	1		2		3		勝敗	順位	
①	松田文夫	酒田クラブ	/		5 - 11		11 - 5		1-1	2	
					1	2	2	11 - 8			0
								8 - 11			
2	熊谷民治	天童クラブ	2	1	/		11 - 5		2-0	1	
			2	1			2	11 - 5			0
3	石塚昇	鶴岡第四クラブ	/		5 - 11		5 - 11		0-2	3	
					0	2	0	5 - 11			2

試合順序 ① 2-3 ② 1-3 ③ 1-2

Fリーグ		男子		70歳以上 予選リーグ						15-3	コート
No	選手名	チーム名	1		2		3		勝敗	順位	
①	桜田幸雄	酒田クラブ	/		-		11 - 4		1-0	1	
							2	13 - 11			0
2	丸山健治	遊学クラブ	/		-		-		キケン		
3	大泉重義	天童ラージ愛好会	/		4 - 11		-		0-1	2	
					0	2		11 - 13			

試合順序 ① 2-3 ② 1-3 ③ 1-2

Gリーグ		男子		70歳以上 予選リーグ						16-1	コート
No	選手名	チーム名	1		2		3		勝敗	順位	
①	石塚昭	遊学クラブ	/		11 - 7		11 - 7		2-0	1	
					2	0	2	11 - 6			0
2	鈴木洋之	落合クラブ	/		7 - 11		11 - 9		1-1	2	
					0	2	2	11 - 7			0
3	鈴木吉男	ほかりクラブ	/		7 - 11		9 - 11		0-2	3	
					0	2	0	7 - 11			2

試合順序 ① 2-3 ② 1-3 ③ 1-2

Hリーグ		男子		70歳以上 予選リーグ						16-2	コート
No	選手名	チーム名	1		2		3		勝敗	順位	
①	轡田崇幸	新潟ドリーム	/		11 - 5		11 - 1		2-0	1	
					2	0	2	11 - 5			0
2	五十嵐幸喜	鶴岡第六クラブ	/		5 - 11		7 - 11		0-2	3	
					0	2	1	11 - 6			2
								3 - 11			
3	稲村誠	千歳会	/		1 - 11		11 - 7		1-1	2	
					0	2	2	6 - 11			1
								11 - 3			

試合順序 ① 2-3 ② 1-3 ③ 1-2



## ⑫ 70歳以上 男子シングルス

※ ①は進行をお願いします。

Iリーグ		男子		70歳以上 予選リーグ						16-3	コート					
No	選手名	チーム名	1		2		3		勝敗	順位						
①	市川 芳章	スマイル会	/		2		12 - 10	0	2		11 - 7	0	2-0	1		
					2		11 - 9	0	2		11 - 8	0				
					-						-					
2	鶴巻 千秋	ウイングス庄内	0	10 - 12	2	/		2		11 - 6	0	1-1	2			
			9 - 11	2	2			11 - 8	0							
			-					-								
3	遠藤 遼次	鶴岡第六クラブ	0	7 - 11	2	0	6 - 11	2	/		2		8 - 11	2	0-2	3
			8 - 11	2	0		8 - 11	2								
			-				-									

試合順序 ① 2-3 ② 1-3 ③ 1-2

Jリーグ		男子		70歳以上 予選リーグ						17-1	コート							
No	選手名	チーム名	1		2		3		勝敗	順位								
①	高橋 和久	淡交クラブ	/		-		2		11 - 3	0	1-0	1						
							-		2				11 - 2	0				
							-						-					
2	川村 勝雄	ウイングス庄内	/		-		-		-		キケン							
													-		-		-	
													-				-	
3	渡部 俊次	鶴岡第六クラブ	0	3 - 11	2	/		-		0-1		2						
			2 - 11	2	-								-					
			-										-					

試合順序 ① 2-3 ② 1-3 ③ 1-2

Kリーグ		男子		70歳以上 予選リーグ						17-2	コート				
No	選手名	チーム名	1		2		3		勝敗	順位					
①	長島 修	新潟ドリーム	/		2		11 - 9	0	2		11 - 5	0	2-0	1	
					2		11 - 3	0	2		11 - 4	0			
					-				-						
2	大川 隆雄	スマイル会	0	9 - 11	2	/		-		2		11 - 2	0	1-1	2
			3 - 11	2	2					11 - 4	0				
			-							-					
3	佐藤 波留輝	ほかりクラブ	0	5 - 11	2	0	2 - 11	2	/		-		0-2		3
			4 - 11	2	0		4 - 11	2							
			-				-								

試合順序 ① 2-3 ② 1-3 ③ 1-2

Lリーグ		男子		70歳以上 予選リーグ						18-1	コート				
No	選手名	チーム名	1		2		3		勝敗	順位					
①	高橋 信夫	東根LBC	/		2		11 - 9	0	2		11 - 1	0	2-0	1	
					2		11 - 9	0	2		11 - 4	0			
					-				-						
2	佐藤 公	朝暘クラブ	0	9 - 11	2	/		-		2		11 - 0	0	1-1	2
			9 - 11	2	2					11 - 7	0				
			-							-					
3	庄司 新助	あつみクラブ	0	1 - 11	2	0	0 - 11	2	/		-		0-2		3
			4 - 11	2	0		7 - 11	2							
			-				-								

試合順序 ① 2-3 ② 1-3 ③ 1-2

## ⑫ 70歳以上 男子シングルス

※ ①は進行をお願いします。

Mリーグ		男子		70歳以上 予選リーグ						18-2	コート
No	選手名	チーム名	1		2		3		勝敗	順位	
①	村川 俊一	淡交クラブ	/		13 - 11		11 - 4		2-0	1	
					2 11 - 6 0		2 11 - 4 0				
					-		-				
2	芳賀 誠	チーム鶴岡	11 - 13		6 - 11		11 - 6		1-1	2	
			0 6 - 11 2		2 11 - 2 0						
			-		-						
3	井上 実	ほかりクラブ	4 - 11		6 - 11		2 - 11		0-2	3	
			0 4 - 11 2		0 2 - 11 2						
			-		-						

試合順序 ① 2-3 ② 1-3 ③ 1-2

# ⑫ 70歳以上 男子シングルス 1,2位トーナメント

◆ ◎印の方は進行をお願いします。

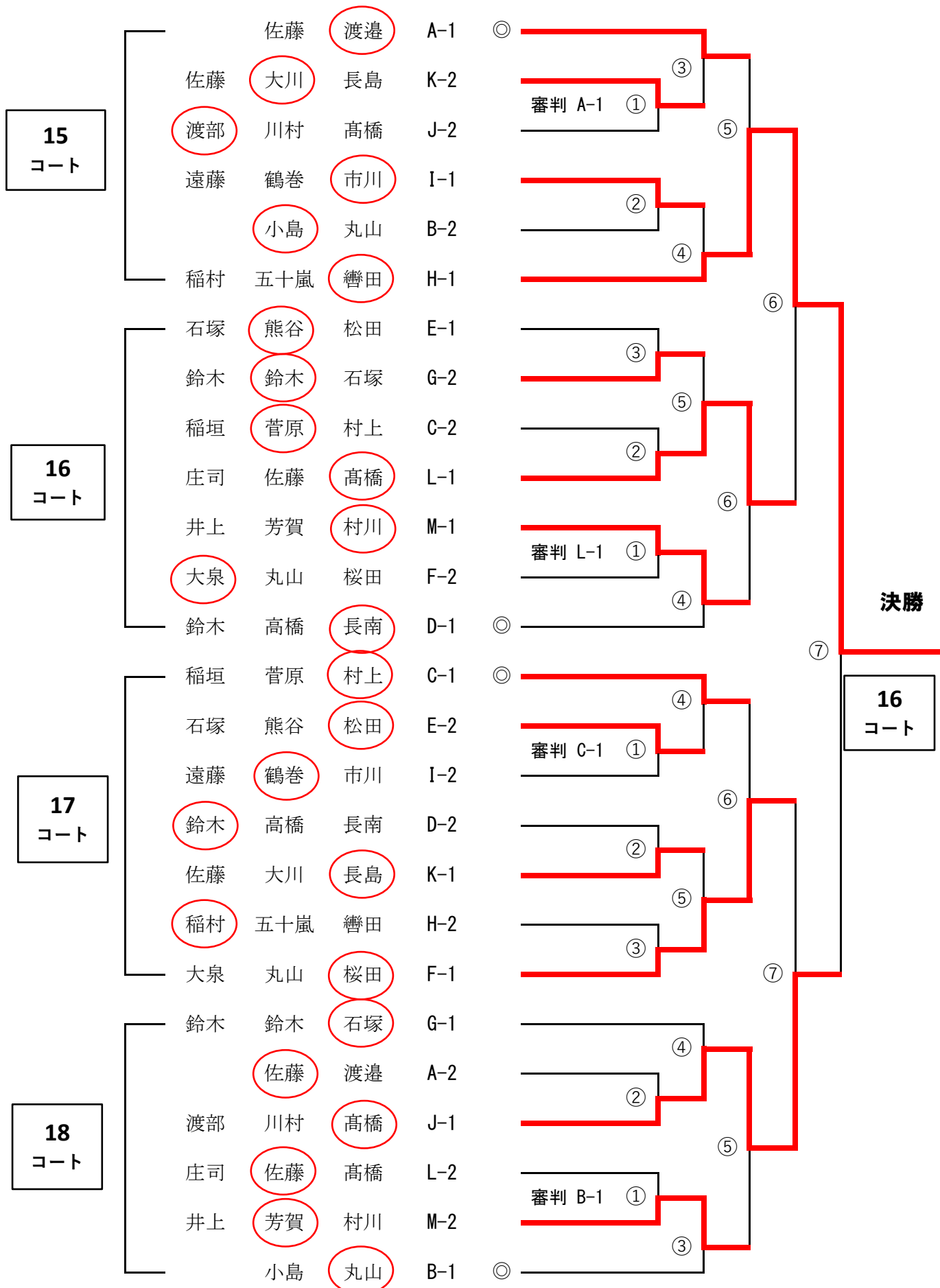



## ⑭ 40歳以上 女子シングルス

※ ①は進行をお願いします。

Aリーグ		女子		40歳以上 予選リーグ			19-1	コート
No	選手名	チーム名	1	2	3	勝敗	順位	
①	本間千恵子	東根LBC	/	2	11 - 7 11 - 4 0 -	-	1-0	1
2	石井裕美	フラットシップ		0	7 - 11 4 - 11 2 -	-	0-1	2
3				-	-	-		

試合順序 ① 1-2

Bリーグ		女子		40歳以上 予選リーグ			19-2	コート
No	選手名	チーム名	1	2	3	勝敗	順位	
①	本間咲子	鶴鳴クラブ	/	2	11 - 5 7 - 11 1 11 - 7	-	1-0	1
2	小野尚美	ストライクフリーダム		1	5 - 11 11 - 7 2 7 - 11	-	0-1	2
3				-	-	-		

試合順序 ① 1-2

Cリーグ		女子		40歳以上 予選リーグ			19-3	コート	
No	選手名	チーム名	1	2	3	勝敗	順位		
①	渡部なお子	双葉卓球クラブ	/	2	11 - 5 11 - 5 0 -	2	11 - 9 11 - 2 0 -	2-0	1
2	佐竹紀恵	スマイル会		0	5 - 11 5 - 11 2 -	2	11 - 2 11 - 1 0 -	1-1	2
3	小川忍	宮野浦		0	9 - 11 2 - 11 2 - 11 2 -	0	2 - 11 1 - 11 2 -	0-2	3

試合順序 ① 2-3 ② 1-3 ③ 1-2

Dリーグ		女子		40歳以上 予選リーグ			20-1	コート	
No	選手名	チーム名	1	2	3	勝敗	順位		
①	高橋かおる	スカイ倶楽部	/	0	7 - 11 9 - 11 2 -	2	11 - 8 6 - 11 1 11 - 8	1-1	2
2	本間香織	ソレイユ富士見		2	11 - 7 11 - 9 0 -	2	11 - 4 11 - 6 0 -	2-0	1
3	飯野有紀	三川クラブ		1	8 - 11 11 - 6 2 8 - 11	0	4 - 11 6 - 11 2 -	0-2	3

試合順序 ① 2-3 ② 1-3 ③ 1-2

**⑭ 40歳以上 女子シングルス**

※ ①は進行をお願いします。

Eリーグ		女子		40歳以上 予選リーグ			20-2	コート		
No	選手名	チーム名	1	2	3	勝敗	順位			
①	奥山美紀	KTY栄光	/			11 - 8	2-0	1		
						2			11 - 3	0
						-			-	-
2	五十嵐志保	双葉卓球クラブ	0	8 - 11	1	0-2	3			
			2	3 - 11				11 - 5		
			-	-				6 - 11		
3	菅美智子	LOVE@ALL	0	6 - 11	2	1-1	2			
			2	9 - 11				5 - 11		
			-	-				11 - 6		
			2	11 - 9	1					

試合順序 ① 2-3 ② 1-3 ③ 1-2

Fリーグ		女子		40歳以上 予選リーグ			20-3	コート				
No	選手名	チーム名	1	2	3	勝敗	順位					
①	高橋恵	東根LBC	/			8 - 11	1-1	2				
						0			8 - 11	2	2	11 - 13
						-			-	16 - 14	1	11 - 8
2	鈴木美和	鶴鳴クラブ	2	11 - 8	2	2-0	1					
			0	11 - 8				2	11 - 8			
			-	-				11 - 6	0	-		
3	富樫佳世	ウイングス庄内	1	13 - 11	2	0-2	3					
			2	14 - 16				0	8 - 11			
			-	8 - 11				2	6 - 11			
			2	-	2							

試合順序 ① 2-3 ② 1-3 ③ 1-2

# ⑭ 40歳以上 女子シングルス 1,2位トーナメント

◆ ◎印の方は進行をお願いします。

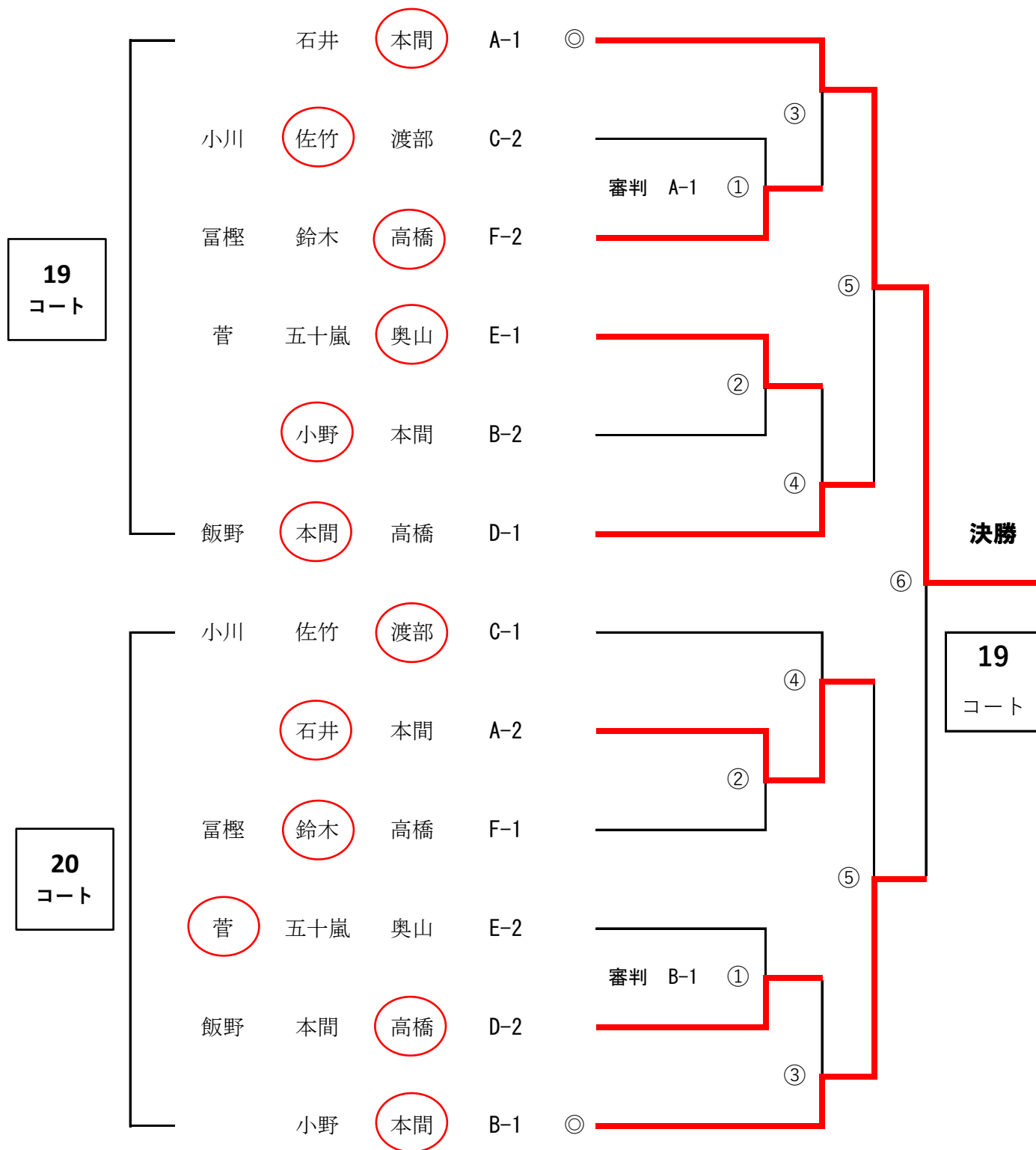

## ⑮ 60歳以上 女子シングルス

※ ①は進行をお願いします。

Aリーグ		女子		60歳以上 予選リーグ			21-1	コート
No	選手名	チーム名	1	2	3	勝敗	順位	
①	山口 洋子	スマイル会	/	2	1	-	1-0	1
				11 - 8	5 - 11	11 - 3	-	-
				8 - 11	11 - 5	3 - 11	-	-
2	石井 喜久美	秋田卓球会館	1	2	-	0-1	2	
			11 - 5	-	-	-	-	
			3 - 11	-	-	-	-	
3			-	-	-	-	-	
			-	-	-	-	-	
			-	-	-	-	-	

試合順序 ① 1-2

Bリーグ		女子		60歳以上 予選リーグ			21-2	コート
No	選手名	チーム名	1	2	3	勝敗	順位	
①	大沼 若子	余目クラブ	/	2	1	2	2-0	1
				11 - 4	11 - 13	11 - 3	0	-
				4 - 11	12 - 10	-	-	-
2	今野 久美子	チーム山形	1	2	2	1-1	2	
			13 - 11	-	11 - 3	0	-	
			10 - 12	-	11 - 3	0	-	
3	佐藤 ちせ	あつみクラブ	0	2	0	0-2	3	
			6 - 11	3 - 11	3 - 11	-	-	
			3 - 11	-	-	-	-	
			-	-	-	-	-	

試合順序 ① 2-3 ② 1-3 ③ 1-2

Cリーグ		女子		60歳以上 予選リーグ			21-3	コート
No	選手名	チーム名	1	2	3	勝敗	順位	
①	丹野 真貴子	つばさクラブ	/	2	2	0	2-0	1
				11 - 7	11 - 6	11 - 2	0	-
				7 - 11	-	-	-	-
2	柴田 まり子	LOVE@ALL	0	2	1	0-2	3	
			6 - 11	-	11 - 4	2	-	
			-	-	9 - 11	-	-	
			-	-	5 - 11	-	-	
3	石塚 よし子	遊学クラブ	0	2	2	1-1	2	
			2 - 11	4 - 11	11 - 9	1	-	
			4 - 11	11 - 5	-	-	-	
			-	-	-	-	-	

試合順序 ① 2-3 ② 1-3 ③ 1-2

Dリーグ		女子		60歳以上 予選リーグ			22-1	コート
No	選手名	チーム名	1	2	3	勝敗	順位	
①	渋谷 優子	つばさクラブ	/	2	1	-	1-0	1
				7 - 11	11 - 3	11 - 6	-	-
				11 - 7	-	-	-	-
2	土田 ユキ子	うご卓さくら	1	2	-	0-1	2	
			3 - 11	-	-	-	-	
			6 - 11	-	-	-	-	
3	本間 洋子	ウイングス庄内	-	-	-	キケン	-	
			-	-	-	-	-	
			-	-	-	-	-	

試合順序 ① 2-3 ② 1-3 ③ 1-2



## ⑮ 60歳以上 女子シングルス

※ ①は進行をお願いします。

Eリーグ		女子		60歳以上 予選リーグ			22-2	コート
No	選手名	チーム名	1	2	3	勝敗	順位	
①	門脇春美	余目クラブ	/	2	2	0	2-0	1
				11 - 3	11 - 8	13 - 11		
				11 - 5	-	-		
2	進藤美波	ピーチーズ	0	2	2	1	1-1	2
			3 - 11	11 - 7	7 - 11	11 - 9		
			5 - 11	-	-			
3	山本裕子	スマイル会	0	1	2	-	0-2	3
			8 - 11	7 - 11	11 - 7	9 - 11		
			11 - 13	-	-			

試合順序 ① 2-3 ② 1-3 ③ 1-2

Fリーグ		女子		60歳以上 予選リーグ			22-3	コート
No	選手名	チーム名	1	2	3	勝敗	順位	
①	菅原千幸	グリーンワールド	/	2	0	2	1-1	3
				9 - 11	7 - 11	5 - 11		
				11 - 4	11 - 3	-		2/3
2	瀬尾佐枝子	鶴岡クラブ	1	2	2	1	1-1	2
			11 - 9	9 - 11	11 - 9	11 - 8		3/3
			4 - 11	-	-			
			3 - 11	-	-			
3	齋藤よし子	余目クラブ	2	1	2	-	1-1	1
			11 - 7	11 - 9	9 - 11	8 - 11		3/2
			11 - 5	-	-			
			-	-	-			

試合順序 ① 2-3 ② 1-3 ③ 1-2

Gリーグ		女子		60歳以上 予選リーグ			23-1	コート
No	選手名	チーム名	1	2	3	勝敗	順位	
①	吉田恵里	スマイル会	/	2	2	0	2-0	1
				11 - 1	11 - 2	11 - 1		
				10 - 12	-	-		
2	榎本昭子	あつみクラブ	1	2	2	1	1-1	2
			1 - 11	13 - 15	11 - 3	11 - 5		
			12 - 10	-	-			
			6 - 11	-	-			
3	齋藤喜美	ほかりクラブ	0	1	2	-	0-2	3
			2 - 11	15 - 13	3 - 11	5 - 11		
			1 - 11	-	-			
			-	-	-			

試合順序 ① 2-3 ② 1-3 ③ 1-2

Hリーグ		女子		60歳以上 予選リーグ			23-2	コート
No	選手名	チーム名	1	2	3	勝敗	順位	
①	小原奈保子	スカイ倶楽部	/	2	2	1	2-0	1
				11 - 6	1 - 11	11 - 6		
				11 - 13	11 - 3	-		
2	大谷部よし子	長井ラージクラブ	1	2	2	0	1-1	2
			6 - 11	11 - 7	11 - 5	-		
			13 - 11	-	-			
			10 - 12	-	-			
3	本間さなえ	あつみクラブ	1	0	2	-	0-2	3
			11 - 1	7 - 11	5 - 11	-		
			6 - 11	-	-			
			3 - 11	-	-			

試合順序 ① 2-3 ② 1-3 ③ 1-2

## ⑮ 60歳以上 女子シングルス

※ ①は進行をお願いします。

Iリーグ		女子		60歳以上 予選リーグ						23-3	コート					
No	選手名	チーム名	1		2		3		勝敗	順位						
①	川田桂子	イースタンクラブ	/		2		11 - 9	0	2		11 - 3	0	2-0	1		
					11 - 6	0	11 - 5	0								
					-		-									
2	鹿柴優子	東根LBC	0	9 - 11	2	/		2		12 - 10	0	1-1	2			
			6 - 11	2	11 - 5			0								
			-		-											
3	蛸井喜美子	遊学クラブ	0	3 - 11	2	0	10 - 12	2	/		2		5 - 11	2	0-2	3
			5 - 11	2	5 - 11	2										
			-		-											

試合順序 ① 2-3 ② 1-3 ③ 1-2

Jリーグ		女子		60歳以上 予選リーグ						24-1	コート					
No	選手名	チーム名	1		2		3		勝敗	順位						
①	伊藤元美	MLC	/		2		11 - 3	0	2		15 - 13	0	2-0	1		
					11 - 7	0	11 - 6	0								
					-		-									
2	菊地明美	つばさクラブ	0	3 - 11	2	/		2		11 - 5	0	1-1	2			
			7 - 11	2	11 - 2			0								
			-		-											
3	茂木みつ	鶴岡クラブ	0	13 - 15	2	0	5 - 11	2	/		2		2 - 11	2	0-2	3
			6 - 11	2	2 - 11	2										
			-		-											

試合順序 ① 2-3 ② 1-3 ③ 1-2

Kリーグ		女子		60歳以上 予選リーグ						24-2	コート					
No	選手名	チーム名	1		2		3		勝敗	順位						
①	後藤百合子	ソレイユ富士見	/		2		8 - 11	1	2		11 - 9	0	2-0	1		
					11 - 8	1	11 - 6	0								
					11 - 8	1	11 - 4	1								
2	八鍬恵	天童ラージ愛好会	1	11 - 8	2	/		0		4 - 11	2	0-2	3			
			8 - 11	2	6 - 11			2								
			4 - 11	2	-											
3	福井寛子	ウィングス庄内	0	9 - 11	2	2	11 - 4	0	/		0		11 - 6	0	1-1	2
			6 - 11	2	11 - 6	0										
			-		-											

試合順序 ① 2-3 ② 1-3 ③ 1-2

Lリーグ		女子		60歳以上 予選リーグ						24-3	コート					
No	選手名	チーム名	1		2		3		勝敗	順位						
①	小寺弘子	酒田クラブ	/		2		11 - 7	0	2		11 - 7	0	2-0	1		
					11 - 9	0	11 - 7	0								
					-		-									
2	高橋裕子	つばさクラブ	0	7 - 11	2	/		0		6 - 11	2	0-2	3			
			9 - 11	2	9 - 11			2								
			-		-											
3	井上直子	明倫	0	7 - 11	2	2	11 - 6	0	/		0		11 - 9	0	1-1	2
			7 - 11	2	11 - 9	0										
			-		-											

試合順序 ① 2-3 ② 1-3 ③ 1-2

# ⑮ 60歳以上 女子シングルス 1,2位トーナメント

◆ ◎印の方は進行をお願いします。

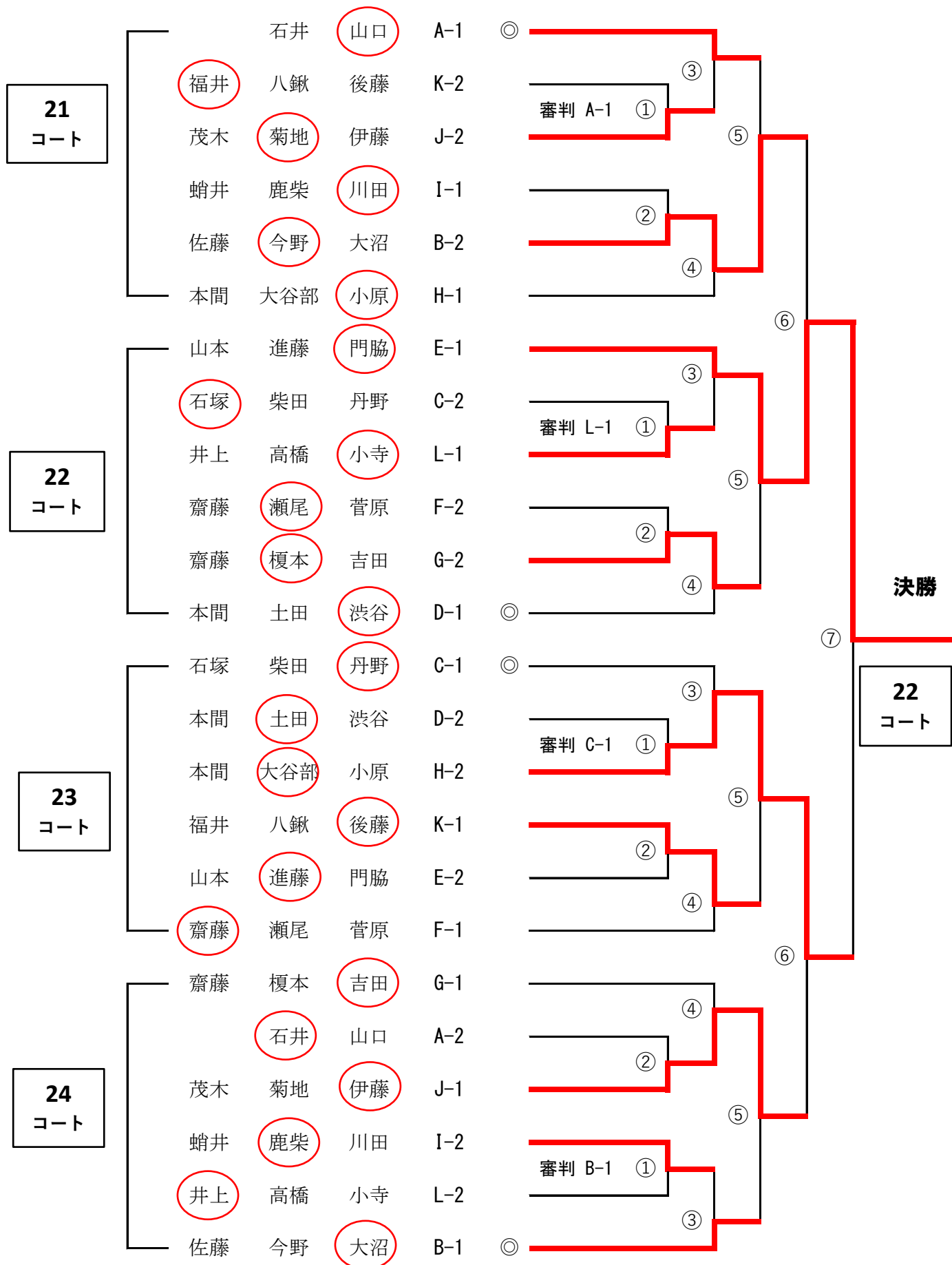

## ⑩ 70歳以上 女子シングルス

※ ①は進行をお願いします。

Aリーグ		女子		70歳以上 予選リーグ			25-1	コート	
No	選手名	チーム名	1	2	3	勝敗	順位		
①	土井美枝	F・Aクラブ	/	-	-	/	1-0	1	
2	奥山さなえ	ウイングス庄内		-	-		-	キケン	
3				-	-		-		

試合順序 ① 1-2

Bリーグ		女子		70歳以上 予選リーグ			25-2	コート	
No	選手名	チーム名	1	2	3	勝敗	順位		
①	矢作実恵子	F・Aクラブ	/	5 - 11	11 - 7	/	1-1	2	
				11 - 7	2 2 11 - 6		0		
				10 - 12	-		-		
2	尾形美佐子	チーム山形	2	11 - 5	12 - 10	2	2-0	1	
			7 - 11	9 - 11	11 - 5	1			
			12 - 10	-	-	-			
3	高橋栄子	鶴岡三暘クラブ	0	7 - 11	10 - 12	2	0-2	3	
			6 - 11	2 1 11 - 9	2	-			
			-	5 - 11	-	-			

試合順序 ① 2-3 ② 1-3 ③ 1-2

Cリーグ		女子		70歳以上 予選リーグ			25-3	コート	
No	選手名	チーム名	1	2	3	勝敗	順位		
①	阿部周子	酒田クラブ	/	7 - 11	11 - 4	/	2-0	1	
				2 11 - 9	1 2 11 - 9		0		
				11 - 9	-		-		
2	中村京子	山形クラブ	1	11 - 7	2 - 11	0	0-2	3	
			9 - 11	2 9 - 11	14 - 16	2			
			9 - 11	-	-	-			
3	加藤美智子	遊学クラブ	0	4 - 11	11 - 2	2	1-1	2	
			9 - 11	2 2 16 - 14	0	-			
			-	-	-	-			

試合順序 ① 2-3 ② 1-3 ③ 1-2

Dリーグ		女子		70歳以上 予選リーグ			26-1	コート	
No	選手名	チーム名	1	2	3	勝敗	順位		
①	井上美智子	ピンポン倶楽部	/	11 - 6	11 - 3	/	2-0	1	
				2 11 - 7	0 2 11 - 5		0		
				-	-		-		
2	山口恵子	スマイル会	0	6 - 11	11 - 9	2	1-1	2	
			7 - 11	2 11 - 9	0	-			
			-	-	-	-			
3	今野和子	ウエストラーズ	0	3 - 11	9 - 11	2	0-2	3	
			5 - 11	2 0 9 - 11	2	-			
			-	-	-	-			

試合順序 ① 2-3 ② 1-3 ③ 1-2

## ⑩ 70歳以上 女子シングルス

※ ①は進行をお願いします。

Eリーグ		女子		70歳以上 予選リーグ						26-2	コート					
No	選手名	チーム名	1		2		3		勝敗	順位						
①	鈴木 和子	鶴岡第四クラブ	\		0		4 - 11		11 - 2		1-1	2				
							10 - 12		11 - 3				0			
							-		-				-			
2	渋谷 登美子	新潟ドリーム	2		11 - 4		\		11 - 2		2-0	1				
			12 - 10		11 - 5				0							
			-		-				-							
3	荒木 節子	ピンポン倶楽部	0		2		2 - 11		\		0-2	3				
							3 - 11						5 - 11		2	
							-						-		-	

試合順序 ① 2-3 ② 1-3 ③ 1-2

Fリーグ		女子		70歳以上 予選リーグ						26-3	コート					
No	選手名	チーム名	1		2		3		勝敗	順位						
①	五十嵐 久美子	あつみクラブ	\		2		11 - 2		11 - 8		2-0	1				
							11 - 3		11 - 1				0			
							-		-				-			
2	菅原 美紀	鶴岡第六クラブ	0		\		2 - 11		7 - 11		0-2	3				
			3 - 11				7 - 11		2							
			-				-		-							
3	武田 智子	淡交クラブ	0		2		11 - 7		\		1-1	2				
							1 - 11						11 - 7		0	
							-						-		-	

試合順序 ① 2-3 ② 1-3 ③ 1-2

Gリーグ		女子		70歳以上 予選リーグ						27-1	コート					
No	選手名	チーム名	1		2		3		勝敗	順位						
①	富樫 洋子	鶴岡第四クラブ	\		0		9 - 11		11 - 3		0-2	3				
							5 - 11		9 - 11				2			
							-		7 - 11				-			
2	佐藤 和子	余目クラブ	2		\		11 - 9		6 - 11		1-1	2				
			11 - 5				11 - 8		2							
			-				9 - 11		-							
3	小家 紀里	ピンポン倶楽部	2		1		3 - 11		\		2-0	1				
							11 - 9						11 - 6		1	
							11 - 7						8 - 11		11 - 9	

試合順序 ① 2-3 ② 1-3 ③ 1-2

Hリーグ		女子		70歳以上 予選リーグ						27-2	コート					
No	選手名	チーム名	1		2		3		勝敗	順位						
①	渡部 敏恵	あすなろ	\		2		11 - 3		11 - 8		2-0	1				
							11 - 8		11 - 3				0			
							-		-				-			
2	渡邊 よお子	ほかりクラブ	0		\		3 - 11		11 - 8		1-1	2				
			8 - 11				9 - 11		1							
			-				15 - 13		-							
3	太田 久美	三川クラブ	0		2		8 - 11		\		0-2	3				
							3 - 11						11 - 9		2	
							-						13 - 15		-	

試合順序 ① 2-3 ② 1-3 ③ 1-2

## ⑩ 70歳以上 女子シングルス

※ ①は進行をお願いします。

Iリーグ		女子		70歳以上 予選リーグ						28-1	コート				
No	選手名	チーム名	1		2		3		勝敗	順位					
①	奥山真理子	スマイル会	/		/		/		2-0	1					
2	齋藤愛子	鶴岡第六クラブ	0	5 - 11 11 - 13 -	2	/		2	11 - 3 8 - 11 11 - 2	1	1-1	2			
3	阿部喜恵子	あつみクラブ	0	2 - 11 3 - 11 -	2	1	3 - 11 11 - 8 2 - 11	2	/		0-2	3			

試合順序 ① 2-3 ② 1-3 ③ 1-2

Jリーグ		女子		70歳以上 予選リーグ						28-2	コート				
No	選手名	チーム名	1		2		3		勝敗	順位					
①	坂野洋子	山形クラブ	/		/		/		2-0	1					
2	畑山豊美	鶴岡クラブ	1	8 - 11 11 - 6 4 - 11	2	/		0	9 - 11 5 - 11 -	2	0-2	3			
3	横山和子	ウイングス庄内	0	5 - 11 7 - 11 -	2	2	11 - 9 11 - 5 -	0	/		1-1	2			

試合順序 ① 2-3 ② 1-3 ③ 1-2

Kリーグ		女子		70歳以上 予選リーグ						28-3	コート				
No	選手名	チーム名	1		2		3		勝敗	順位					
①	森岡玲子	スマイル会	/		/		/		2-0	1					
2	菅谷福子	秋田卓球会館	0	5 - 11 8 - 11 -	2	/		2	11 - 0 11 - 1 -	0	1-1	2			
3	青塚一女	ほかりクラブ	0	4 - 11 6 - 11 -	2	0	0 - 11 1 - 11 -	2	/		0-2	3			

試合順序 ① 2-3 ② 1-3 ③ 1-2

# ⑩ 70歳以上 女子シングルス 1,2位トーナメント

◆ ◎印の方は進行をお願いします。

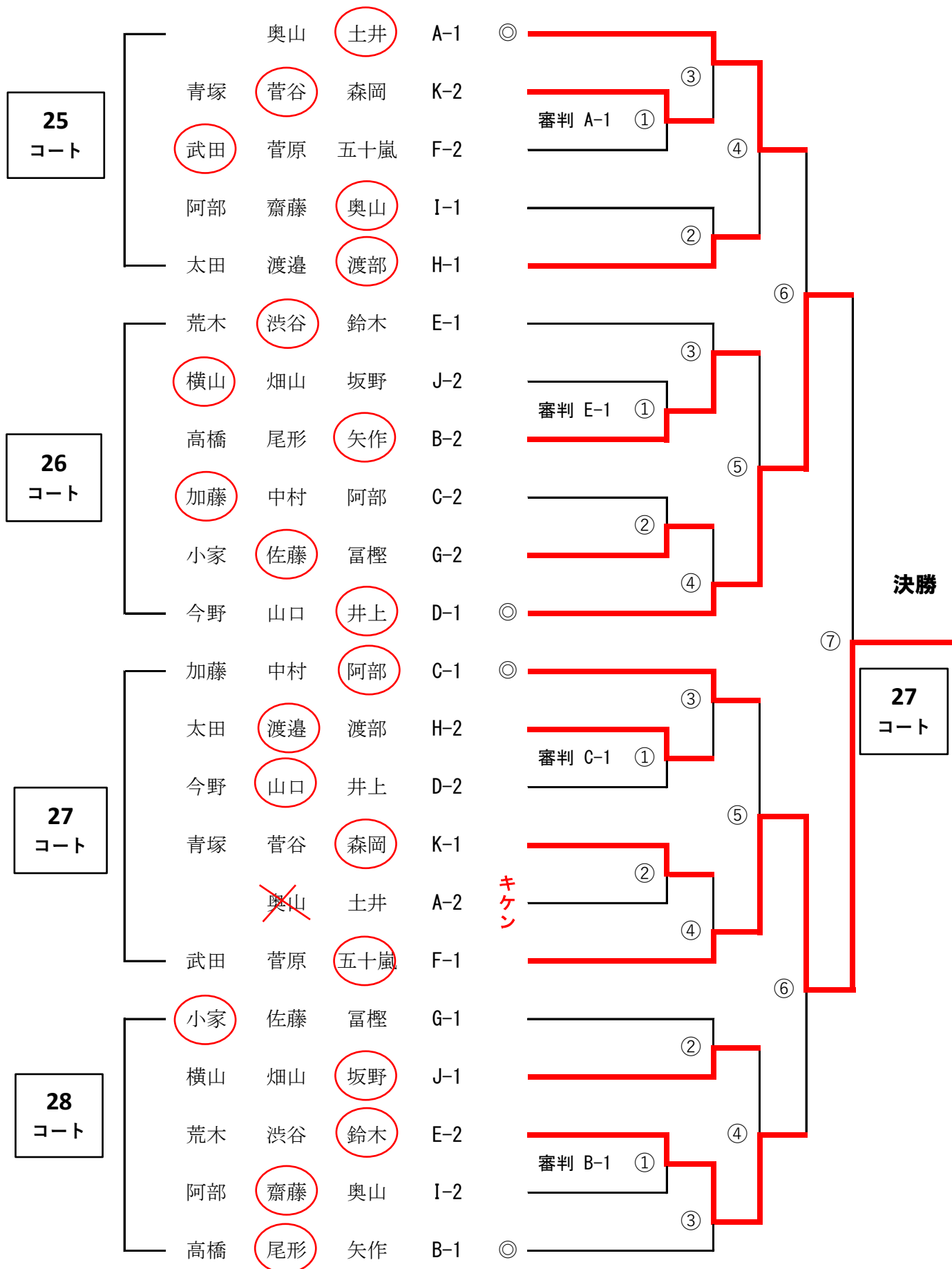

# 第20回 鶴岡オープンラージボール卓球選手権大会 結果

期日:令和6年7月15日(月)

会場:鶴岡市小真木原総合体育館

	種目	1位		2位		3位		3位	
①	120歳未満男子ダブルス	猿田浩希	ゴスパル	高橋直希	Various	佐藤健太	BALC	佐久間一樹	金丸卓球クラブ
		袴田智也	ゴスパル	牧拓実	遊学クラブ	関口輝	BALC	齋藤友	明倫
②	120歳以上男子ダブルス	齋藤覚	東根LBC	伊藤好男	SKTリバーサル	野間博	鶴岡クラブ	小柳良	SKTリバーサル
		齋藤茂	東根LBC	秋葉修	ソレイユ富士見	五十嵐司	鶴岡クラブ	佐藤篤幸	SKTリバーサル
③	140歳以上男子ダブルス	熊谷民治	天童クラブ	高橋信夫	東根LBC	長南寛	鶴岡クラブ	大川隆雄	スマイル会
		赤塚嘉知	天童クラブ	ボラッサダロウ	東根LBC	上野徹	鶴岡クラブ	渡邊一博	スマイル会
④	120歳以上女子ダブルス	五十嵐久美子	あつみクラブ	吉井三津枝	鶴岡クラブ	山本裕子	スマイル会	大谷部よし子	長井ラージクラブ
		榎本昭子	あつみクラブ	秋山育子	チーム鶴岡	山口洋子	スマイル会	奥山美紀	KTY栄光
⑤	140歳以上女子ダブルス	奥山真理子	スマイル会	菅谷福子	秋田卓球会館	佐藤美和子	鶴岡クラブ	矢作実恵子	F・Aクラブ
		森岡玲子	スマイル会	佐藤美恵	チーム鶴岡	阿部美春	鶴岡三暘クラブ	土井美枝	F・Aクラブ
⑥	120歳未満混合ダブルス	本間善寛	鶴暘クラブ	藤原勉	鶴暘クラブ	富樫哲弥	金丸卓球クラブ	今野正	東根LBC
		本間咲子	鶴暘クラブ	藤原牧	鶴暘クラブ	門脇春美	余目クラブ	本間千恵子	東根LBC
⑦	120歳以上混合ダブルス	石井博雄	秋田卓球会館	澤田敏規	ソレイユ富士見	吉野雅之	つばさクラブ	尾崎清志	イースタンクラブ
		石井喜久美	秋田卓球会館	福山由貴子	ソレイユ富士見	菊地明美	つばさクラブ	川田桂子	イースタンクラブ
⑧	140歳以上混合ダブルス	轡田崇幸	新潟ドリーム	高橋和久	淡交クラブ	村川俊一	淡交クラブ	長島修	新潟ドリーム
		渡部敏恵	あすなろ	武田智子	淡交クラブ	小和田純子	淡交クラブ	渋谷登美子	新潟ドリーム
⑨	40歳未満男子シングルス	関口輝	BALC	佐藤健太	BALC	鎚谷知朗	金丸卓球クラブ	矢作元気	Various
⑩	40歳以上男子シングルス	袴田智也	ゴスパル	富樫哲弥	金丸卓球クラブ	猿田浩希	ゴスパル	加藤平喜	余目クラブ
⑪	60歳以上男子シングルス	由利英治	スカイ倶楽部	齋藤茂	東根LBC	赤塚嘉知	天童クラブ	秋葉正昭	スマイル会
⑫	70歳以上男子シングルス	轡田崇幸	新潟ドリーム	高橋和久	淡交クラブ	高橋信夫	東根LBC	桜田幸雄	酒田クラブ
⑬	40歳未満女子シングルス	佐藤彩	ゲッツジョイ	蛸井祐	Various	菅原春奈	日本TI		
⑭	40歳以上女子シングルス	本間千恵子	東根LBC	本間咲子	鶴暘クラブ	本間香織	ソレイユ富士見	石井裕美	フラットシップ
⑮	60歳以上女子シングルス	門脇春美	余目クラブ	大谷部よし子	長井ラージクラブ	今野久美子	チーム山形	伊藤元美	MLC
⑯	70歳以上女子シングルス	五十嵐久美子	あつみクラブ	井上美智子	ピンポン倶楽部	鈴木和子	鶴岡第四クラブ	土井美枝	F・Aクラブ



# 第20回 鶴岡オープンラージボール卓球選手権大会 結果

## 【下位トーナメント】

期日:令和6年7月15日(月)

会場:鶴岡市小真木原総合体育館

	種目	1位		2位		3位		3位	
①	120歳未満男子ダブルス	長 堀 明 良	FP卓球club	佐久間 雄 二	TEAMフュージョン	五十嵐 博 俊	金丸卓球クラブ	岩 浪 真 也	チーム鶴岡
		角 川 清 美	FP卓球club	齋 藤 洋 一	TEAMフュージョン	後 藤 航 平	Lilac	五十嵐 大	チーム鶴岡
②	120歳以上男子ダブルス	佐々木 雅 弘	鶴岡第四クラブ	細 井 齊	遊学クラブ	松 田 文 夫	酒田クラブ		
		阿 部 好 明	鶴岡第四クラブ	白 幡 芳 雄	遊学クラブ	梅 木 和 幸	酒田クラブ		
③	140歳以上男子ダブルス	稲 村 誠	千歳会	佐 藤 公	朝暘クラブ	佐 藤 勝 喜	ウイングス庄内		
		鈴 木 洋 之	落合クラブ	鈴 木 宏	鶴岡第四クラブ	稲 垣 充	ウイングス庄内		
④	120歳以上女子ダブルス	秋 野 郁	双葉卓球クラブ	石 塚 よし子	遊学クラブ				
		伊 藤 聡 子	双葉卓球クラブ	蛸 井 喜美子	遊学クラブ				
⑤	140歳以上女子ダブルス	小 池 弘 子	鶴岡クラブ	加 藤 フジ子	鶴岡第六クラブ	畑 山 豊 美	鶴岡クラブ		
		石 川 和 美	鶴岡クラブ	菅 原 美 紀	鶴岡第六クラブ	瀬 尾 佐枝子	鶴岡クラブ		
⑥	120歳未満混合ダブルス	長 濱 稔	ソレイユ富士見	河 村 広 美	柏崎クラブ	諏 訪 雅 一	鶴暘クラブ	遠 藤 仁	RIZIN44
		佐 藤 里 奈	ソレイユ富士見	小 野 尚 美	ストライクフリーダム	鈴 木 美 和	鶴暘クラブ	佐 竹 紀 恵	スマイル会
⑦	120歳以上混合ダブルス	白 幡 克 己	鶴岡三暘クラブ	結 城 実	淡交クラブ	大 泉 重 義	天童ラージ愛好会	福 井 秀 雄	ウイングス庄内
		高 橋 由美子	鶴岡三暘クラブ	鹿 柴 優 子	東根LBC	八 鍬 恵	天童ラージ愛好会	福 井 寛 子	ウイングス庄内
⑧	140歳以上混合ダブルス	庄 司 新 助	あつみクラブ	遠 藤 遼 次	鶴岡第六クラブ	本 間 徹	あつみクラブ	渡 部 正 一	鶴岡クラブ
		榎 本 ひろ子	あつみクラブ	齋 藤 愛 子	鶴岡第六クラブ	長谷川 光 枝	あつみクラブ	茂 木 み つ	鶴岡クラブ

※ シングルスの下位トーナメントはなし